

РАЗЪЕМЫ ДЛЯ ТЯЖЕЛЫХ УСЛОВИЙ ПРИМЕНЕНИЙ

HDC

КАТАЛОГ



Оглавление

1. Компактная серия HDC-A

Деталь	Артикул	Страница
HDC-A	Вводная часть с основными характеристиками	01-01
HDC-A-3		01-02
	HDC-A-3MS	1871 50229
	HDC-A-3FS	1871 50228
HDC-A-4		01-02
	HDC-A-4MS	1871 50069
	HDC-A-4FS	1871 50230
HDC-A-RJ45		01-03
	HDC-A-RJ45M	1871 50074
	HDC-A-RJ45F	1871 50075
HDC-A-10		01-04
	HDC-A-10MS	1871 50234
	HDC-A-10FS	1871 50233
	HDC-A-10MC	1871 50367
	HDC-A-10FC	1871 50366
HDC-A-16		01-05
	HDC-A-16MS	1871 50371
	HDC-A-16FS	1871 50369
	HDC-A-16MC	1871 50370
	HDC-A-16FC	1871 50368
HDC-A-32		01-06
	HDC-A-32MS	1871 50375
	HDC-A-32FS	1871 50373
	HDC-A-32MC	1871 50374
	HDC-A-32FC	1871 50372

2. Высокоплотная серия HDC-D

Деталь	Артикул	Страница
HDC-D	Вводная часть с основными характеристиками	02-01
HDC-D-7		02-03
	HDC-D-7MC	1871 50397
	HDC-D-7FC	1871 50396
HDC-D-8		02-03
	HDC-D-8MC	1871 50403
	HDC-D-8FC	1871 50402

Деталь	Артикул	Страница
HDC-D-15		02-04
HDC-D-15-MC	1871 50248	
HDC-D-15-FC	1871 50247	
HDC-D-15MW	1871 50381	
HDC-D-15FW	1871 50380	
HDC-D-16		02-05
HDC-D-16MC	1871 50383	
HDC-D-16FC	1871 50382	
HDC-D-24		02-06
HDC-D-24MC	1871 50385	
HDC-D-24FC	1871 50384	
HDC-D-25		02-07
HDC-D-25MC	1871 50388	
HDC-D-25FC	1871 50386	
HDC-D-25MW	1871 50389	
HDC-D-25FW	1871 50387	
HDC-D-40		02-08
HDC-D-40-MC	1871 50246	
HDC-D-40-FC	1871 50245	
HDC-D-40MW	1871 50391	
HDC-D-40FW	1871 50390	
HDC-D-50		02-09
HDC-D-50-MC	1871 50252	
HDC-D-50-FC	1871 50251	
HDC-D-50MW	1871 50393	
HDC-D-50FW	1871 50392	
HDC-D-64		02-10
HDC-D-64-MC	1871 50250	
HDC-D-64-FC	1871 50249	
HDC-D-64MW	1871 50395	
HDC-D-64FW	1871 50394	
HDC-D-80		02-11
HDC-D-80MC	1871 50400	
HDC-D-80FC	1871 50398	
HDC-D-80MW	1871 50401	
HDC-D-80FW	1871 50399	

Деталь	Артикул	Страница
HDC-D-128		02-12
HDC-D-128MC	1871 50378	
HDC-D-128FC	1871 50376	
HDC-D-128MW	1871 50379	
HDC-D-128FW	1871 50377	

3. Сверхвысокоплотная серия HDC-DD

Деталь	Артикул	Страница
HDC-DD Вводная часть с основными характеристиками		03-01
HDC-DD-24		03-02
HDC-DD-24MC	187150235	
HDC-DD-24FC	1871 50236	
HDC-DD-42		03-03
HDC-DD-42MC	1871 50237	
HDC-DD-42FC	1871 50238	
HDC-DD-72		03-04
HDC-DD-72MC	1871 50239	
HDC-DD-72FC	1871 50240	
HDC-DD-108		03-05
HDC-DD-108MC	1871 50241	
HDC-DD-108FC	1871 50242	
HDC-DD-144		03-06
HDC-DD-144MC	1871 50405	
HDC-DD-144FC	1871 50404	
HDC-DD-216		03-07
HDC-DD-216MC	1871 50407	
HDC-DD-216FC	1871 50406	

4. Универсальная серия HDC-E

Деталь	Артикул	Страница
HDC-E Вводная часть с основными характеристиками		04-01
HDC-E-6		04-02
HDC-E-6MS	1871 50221	

Деталь	Артикул	Страница
HDC-E-6MTC	1871 50191	
HDC-E-6FS	1871 50222	
HDC-E-6FTC	1871 50192	
HDC-E-6MC	1871 50436	
HDC-E-6MTC/2	1871 50437	
HDC-E-6FC	1871 50434	
HDC-E-6FTC/2	1871 50435	
HDC-E-10		04-03
HDC-E-10MS	1871 50223	
HDC-E-10MTC	1871 50193	
HDC-E-10FS	1871 50224	
HDC-E-10FTC	1871 50194	
HDC-E-10MC	1871 50253	
HDC-E-10MTC/2	1871 50409	
HDC-E-10FC	1871 50254	
HDC-E-10FTC/2	1871 50408	
HDC-E-16		04-04
HDC-E-16MS	1871 50225	
HDC-E-16FS	1871 50226	
HDC-E-16MC	1871 50412	
HDC-E-16FC	1871 50410	
HDC-E-16MTC	1871 50195	
HDC-E-16FTC	1871 50196	
HDC-E-16MTC/2	1871 50413	
HDC-E-16FTC/2	1871 50411	
HDC-E-24		04-05
HDC-E-24MS	1871 50070	
HDC-E-24MTC	1871 50197	
HDC-E-24FS	1871 50227	
HDC-E-24FTC	1871 50198	
HDC-E-24MC	1871 50416	
HDC-E-24MTC/2	1871 50417	
HDC-E-24FC	1871 50414	
HDC-E-24FTC/2	1871 50415	
HDC-E-32		04-06

Деталь	Артикул	Страница
HDC-E-32MS	1871 50423	
HDC-E-32MTC	1871 50424	
HDC-E-32FS	1871 50419	
HDC-E-32FTC	1871 50420	
HDC-E-32MC	1871 50422	
HDC-E-32MTC/2	1871 50425	
HDC-E-32FC	1871 50418	
HDC-E-32FTC/2	1871 50421	
HDC-E-48		04-07
HDC-E-48MS	1871 50431	
HDC-E-48MTC	1871 50432	
HDC-E-48FS	1871 50427	
HDC-E-48FTC	1871 50428	
HDC-E-48MC	1871 50430	
HDC-E-48MTC/2	1871 50433	
HDC-E-48FS	1871 50427	
HDC-E-48FTC/2	1871 50429	

5. Компактная универсальная серия HDC-EE

Деталь	Артикул	Страница
HDC-EE Вводная часть с основными характеристиками		05-01
HDC-EE-10		05-02
HDC-EE-10MC	1871 50344	
HDC-EE-10FC	1871 50345	
HDC-EE-18		05-03
HDC-EE-18MC	1871 50255	
HDC-EE-18FC	1871 50256	
HDC-EE-32		05-04
HDC-EE-32MC	1871 50358	
HDC-EE-32FC	1871 50357	
HDC-EE-46		05-05
HDC-EE-46MC	1871 50439	
HDC-EE-46FC	1871 50438	
HDC-EE-64		05-06

Деталь	Артикул	Страница
HDC-EE-64MC	1871 50441	
HDC-EE-64FC	1871 50440	
HDC-EE-92		05-07
HDC-EE-92MC	1871 50443	
HDC-EE-92FC	1871 50442	

6. Высоковольтная серия HDC-VE

Деталь	Артикул	Страница
HDC-VE Вводная часть с основными характеристиками		06-01
HDC-VE-3		06-03
HDC-VE-32MS	1871 50892	
HDC-VE-32FS	1871 50891	
HDC-VE-3MTC	1871 50898	
HDC-VE-3FTC	1871 50895	
HDC-VE-3MC	1871 50896	
HDC-VE-3FC	1871 50893	
HDC-VE-6		06-04
HDC-VE-6MS	1871 50903	
HDC-VE-6FS	1871 50900	
HDC-VE-6MTC	1871 50904	
HDC-VE-6FTC	1871 50901	
HDC-VE-6MC	1871 50902	
HDC-VE-6FC	1871 50899	
HDC-VE-10		06-05
HDC-VE-10MS	1871 50875	
HDC-VE-10FS	1871 50872	
HDC-VE-10MTC	1871 50876	
HDC-VE-10FTC	1871 50873	
HDC-VE-10MC	1871 50874	
HDC-VE-10FC	1871 50871	
HDC-VE-12		06-06
HDC-VE-12MS	1871 50881	
HDC-VE-12FS	1871 50878	
HDC-VE-12MTC	1871 50882	

Деталь	Артикул	Страница
HDC-VE-12FTC	1871 50879	
HDC-VE-12MC	1871 50880	
HDC-VE-12FC	1871 50877	
HDC-VE-16		06-07
HDC-VE-16MS	1871 50884	
HDC-VE-16FS	1871 50883	
HDC-VE-20		06-08
HDC-VE-20MS	1871 50889	
HDC-VE-20FS	1871 50886	
HDC-VE-20MTC	1871 50890	
HDC-VE-20FTC	1871 50887	
HDC-VE-20MC	1871 50888	
HDC-VE-20FC	1871 50885	
HDC-VE-32		06-09
HDC-VE-32MS	1871 50892	
HDC-VE-32FS	1871 50891	

7. Соединители смешанного типа серии HDC-K

Деталь	Артикул	Страница
HDC-K Вводная часть с основными характеристиками		07-01
HDC-K-3/0,3/2		07-02
HDC-VE-3MTC	1871 50898	
HDC-VE-3FTC	1871 50895	
HDC-VE-3MC	1871 50896	
HDC-VE-3FC	1871 50893	
HDC-K-4/0,4/2		07-04
HDC-K-4/2MS	1871 50453	
HDC-K-4/2FS	1871 50452	
HDC-K-4/4		07-06
HDC-K-4/4MS	1871 50456	
HDC-K-4/4MS	1871 50456	
HDC-K-4/4MS-I	1871 50457	
HDC-K-4/4FS-I	1871 50455	
HDC-K-8/0		07-08

Деталь	Артикул	Страница
HDC-K-8/0MS	1871 50471	
HDC-K-8/0FS	1871 50470	
HDC-K-4/8		07-10
HDC-K-4/8MS	1871 50461	
HDC-K-4/8FS	1871 50460	
HDC-K-6/6		07-12
HDC-K-6/6MS	1871 50469	
HDC-K-6/6FS	1871 50468	
HDC-K-12/2		07-14
HDC-K-12/2MC	1871 50259	
HDC-K-12/2FC	1871 50260	
HDC-K-6/12		07-16
HDC-K-6/12MS	1871 50464	
HDC-K-6/12FS	1871 50462	
HDC-K-6/12MS-I	1871 50465	
HDC-K-6/12FS-I	1871 50463	
HDC-K-8/24		07-18
HDC-K-8/24MC	1871 50473	
HDC-K-8/24FC	1871 50472	
HDC-K-6/36		07-20
HDC-K-6/36MC	1871 50467	
HDC-K-6/36FC	1871 50466	

8. Модульная серия HDC-MOD

Деталь	Артикул	Страница
HDC-MOD Вводная часть с основными характеристиками		08-04
HDC-MOD		08-05
HDC-MOD-PH6B	1871 50182	
HDC-MOD-PH16B	1871 50178	
HDC-MOD-PH10B	1871 50180	
HDC-MOD-PH24B	1871 50176	
HDC-MOD-200A		08-07
HDC-MOD-200AMS	1871 50492	
HDC-MOD-200AFS	1871 50488	

Деталь	Артикул	Страница
HDC-MOD-200AMS-I	1871 50493	
HDC-MOD-200AFS-I	1871 50489	
HDC-MOD-200AMS-II	1871 50494	
HDC-MOD-200AFS-II	1871 50490	
HDC-MOD-200AMS-III	1871 50495	
HDC-MOD-200AFS-III	1871 50491	
HDC-MOD-200AMC	1871 50162	
HDC-MOD-200AFC	1871 50163	
HDC-MOD-200ABMC	1871 50487	
HDC-MOD-200ABFC	1871 50486	
HDC-MOD-100A		08-11
HDC-MOD-100AMS	1871 50479	
HDC-MOD-100AFS	1871 50475	
HDC-MOD-100AMS-I	1871 50480	
HDC-MOD-100AFS-I	1871 50476	
HDC-MOD-100AMS-II	1871 50481	
HDC-MOD-100AFS-II	1871 50477	
HDC-MOD-100AMC	1871 50156	
HDC-MOD-100AFC	1871 50157	
HDC-MOD-100AMC	1871 50156	
HDC-MOD-100AFC	1871 50157	
HDC-MOD-40A		08-14
HDC-MOD-40AMS	1871 50502	
HDC-MOD-40AFS	1871 50500	
HDC-MOD-40AMS-I	1871 50503	
HDC-MOD-70AFS-I	1871 50501	
HDC-MOD-40AMC	1871 50160	
HDC-MOD-40AFC	1871 50161	
HDC-MOD-C3		08-15
HDC-MOD-C3MS	1871 50518	
HDC-MOD-C3FS	1871 50515	
HDC-MOD-C3MS-I	1871 50519	
HDC-MOD-C3FS-I	1871 50516	
HDC-MOD-C3MC	1871 50171	
HDC-MOD-C3FC	1871 50170	

Деталь	Артикул	Страница
HDC-MOD-C3MC-I	1871 50517	
HDC-MOD-C3FC-I	187 100514	
HDC-MOD-CC4		08-18
HDC-MOD-CC4MC	1871 50169	
HDC-MOD-CC4FC	1871 50168	
HDC-MOD-E6		08-20
HDC-MOD-E6MC	1871 50346	
HDC-MOD-E6FC	1871 50353	
HDC-MOD-CD3/4		08-22
HDC-MOD-CD3/4MC	1871 50167	
HDC-MOD-CD3/4FC	1871 50166	
HDC-MOD-EE8		08-24
HDC-MOD-EE8MC	1871 50521	
HDC-MOD-EE8FC	1871 50520	
HDC-MOD-EP6		08-26
HDC-MOD-EP6MC	1871 50525	
HDC-MOD-EP6FC	1871 50524	
HDC-MOD-HV2MC	1871 50529	08-28
HDC-MOD-HV2FC	1871 50528	
HDC-MOD-EEE20		08-30
HDC-MOD-EEE20MC	1871 50523	
HDC-MOD-EEE20FC	1871 50522	
HDC-MOD-70A		08-32
HDC-MOD-70AMS	1871 50513	
HDC-MOD-70AFS	187100512	
HDC-MOD-70AMS-I	1871 50355	
HDC-MOD-70AFS-I	1871 50354	
HDC-MOD-70AMC	1871 50158	
HDC-MOD-70AFC	1871 50159	
HDC-MOD-DD12		08-35
HDC-MOD-DD12MC	1871 50265	
HDC-MOD-DD12FC	1871 50266	
HDC-MOD-ES5		08-37
HDC-MOD-ES5MTC	1871 50209	

Деталь	Артикул	Страница
HDC-MOD-ES5FTC	1871 50210	
HDC-MOD-DDD17		08-39
HDC-MOD-DDD17MC	1871 50243	
HDC-MOD-DDD17FC	1871 50244	
HDC-MOD-HD25		08-41
HDC-MOD-HD25MC	1871 50527	
HDC-MOD-HD25FC	1871 50526	
HDC-MOD-DSUB9		08-43
HDC-MOD-DSUB9MC	1871 50215	
HDC-MOD-DSUB9FC	1871 50216	
HDC-MOD-10A		08-45
HDC-MOD-10AMC	1871 50347	
HDC-MOD-10AFC	1871 50352	
HDC-MOD-5A		08-47
HDC-MOD-5AMC	1871 50505	
HDC-MOD-5AFC	1871 50504	
HDC-MOD-10A(75Ω)		08-49
HDC-MOD-10A(75Ω)MC	1871 50483	
HDC-MOD-10A(75Ω)FC	1871 50482	
HDC-MOD-16A(50Ω)		08-51
HDC-MOD-16A(50Ω)MC	1871 50485	
HDC-MOD-16A(50Ω)FC	1871 50484	
HDC-MOD-M6		08-52
HDC-MOD-M6MC	1871 50531	
HDC-MOD-M6FC	1871 50530	
HDC-MOD-M8		08-53
HDC-MOD-M8MC	1871 50533	
HDC-MOD-M8FC	1871 50532	
HDC-MOD-G8		08-55
HDC-MOD-G8MC	1871 50219	
HDC-MOD-G8FC	1871 50220	
HDC-MOD-MC4		08-57
HDC-MOD-MC4MC	1871 50535	
HDC-MOD-MC4FC	1871 50534	
HDC-MOD-RJ45		08-58

Деталь	Артикул	Страница
HDC-MOD-RJ45M	1871 50214	
HDC-MOD-RJ45F	1871 50213	
HDC-MOD-USB		08-59
HDC-MOD-USBM	1871 50218	
HDC-MOD-USBF	1871 50217	
HDC-MOD-350A		08-60
HDC-MOD-350AMS-I	1871 50499	
HDC-MOD-350AFS-I	1871 50497	
HDC-MOD-350AMS	1871 50498	
HDC-MOD-350AFS	1871 50165	
HDC-MOD-350AMC	1871 50164	
HDC-MOD-350AFC	1871 50165	
HDC-MOD-650A		08-63
HDC-MOD-650AMS	1871 50510	
HDC-MOD-650AFS	1871 50507	
HDC-MOD-650AMS-I	1871 50511	
HDC-MOD-650AFS-I	1871 50508	
HDC-MOD-650AMC	1871 50509	
HDC-MOD-650AFC	1871 50506	

9. Быстросъемные разъемы серии HDC-Q

Деталь	Артикул	Страница
HDC-Q-2/0 Вводная часть с основными характеристиками		09-01
HDC-Q-2MS	1871 50782	
HDC-Q-2FS	1871 50780	
HDC-Q-2MS-I	1871 50783	
HDC-Q-2FS	1871 50780	
HDC-Q-5/0		09-03
HDC-Q-5MC	1871 50787	
HDC-Q-5FC	1871 50786	
HDC-Q-7/0		09-05
HDC-Q-7MC	1871 50789	
HDC-Q-7FC	1871 50788	
HDC-Q-12/0		09-07

Деталь	Артикул	Страница
HDC-Q-12MC	1871 50261	
HDC-Q-12FC	1871 50262	
HDC-Q-8/0		09-09
HDC-Q-8MC	1871 50791	
HDC-Q-8FC	1871 50790	
HDC-Q-17/0		09-11
HDC-Q-17MC	1871 50779	
HDC-Q-17FC	1871 50778	
HDC-Q-4/2PC		09-13
HDC-Q-4/2MC	1871 50785	
HDC-Q-4/2FC	1871 50784	

10. Сильноточная серия HDC-SB

Деталь	Артикул	Страница
HDC-SB Вводная часть с основными характеристиками		10-01
HDC-SB-6		10-02
HDC-SB-6MS	1871 50232	
HDC-SB-6FS	1871 50231	
HDC-SB-12		10-03
HDC-SB-6MS	1871 50232	
HDC-SB-6FS	1871 50231	

11. Корпуса

Деталь	Артикул	Страница
Корпуса Вводная часть с основными характеристиками		11-01
Корпуса серии 3A		11-02
HDC-SH3A-D-1L	1871 50025	
HDC-SH3A-D-1L(C)	1871 50026	
HDC-SH3A-S-1L	1871 50027	
HDC-PH3A-S-2P-1/M25	1871 50030	
HDC-PH3A-U-2P-1/M25	1871 50031	
HDC-SH3A-D S	1871 50048	
HDC-SH3A-S S-1/M20	1871 50049	

Деталь	Артикул	Страница
HDC-PH3A-U S-1/M25	1871 50058	
HDC-PH3A-S S-1/M25	1871 50059	
HDC-SH3A-MCV-S	1871 50283	
HDC-PH3A-CV-1L	1871 50298	
HDC-SH3A-CV-2P	1871 50301	
HDC-PH3A-S-2P-1/M20	1871 50707	
HDC-PH3A-S-2P-1/Pg11	1871 50710	
HDC-PH3A-U S-1/M20	1871 50713	
HDC-PH3A-U-2P-1/M20	1871 50716	
HDC-PH3A-U-2P-1/Pg11	1871 50719	
HDC-SH3A-D S-I	1871 50851	
Корпуса серии 3A стойкие к окружающей среде		11-03
HDC-SH3A-D-1L-I	1871 50853	
HDC-SH3A-S S	1871 50854	
HDC-SH3A-S S-1/Pg13.5	1871 50855	
HDC-SH3A-D-1L(MC)	1871 51000	
HDC-PH3A-S-2P-1/M20-I	1871 50709	
HDC-PH3A-S-2P-1/Pg11-I	1871 50712	
HDC-PH3A-U S-1/M20-I	1871 50714	
HDC-PH3A-U S-1/Pg13.5-I	1871 50715	
HDC-PH3A-U-2P-1/M20-I	1871 50718	
HDC-PH3A-U-2P-1/Pg11-I	1871 50721	
Корпуса серии 3A с электромагнитной совместимостью		11-04
HDC-PH3A-S-2P-1/M20(EMC)	1871 50708	
HDC-PH3A-S-2P-1/Pg11(EMC)	1871 50711	
HDC-PH3A-U-2P-1/M20(EMC)	1871 50717	
HDC-PH3A-U-2P-1/Pg11(EMC)	1871 50720	
HDC-SH3A-D-1L(EMC)	1871 50852	
Корпуса серии 10A		11-05
HDC-SH10A-D-1L	1871 50028	
HDC-PH10AD-U-2P-1/M25	1871 50041	
HDC-PH10AD-S-2P-1/M25	1871 50043	
HDC-SH10A-CV-2P	1871 50302	
HDC-PH10AD-S-2P-1/ Pg16	1871 50536	
HDC-PH10AD-S-2P-1/ Pg21	1871 50537	
HDC-PH10AD-U-2P-1/ Pg16	1871 50539	

Деталь	Артикул	Страница
HDC-PH10AD-U-2P-1/ Pg21	1871 50540	
HDC-PH10A-S-2P-1/M20	1871 50542	
HDC-PH10A-S-2P-1/Pg16	1871 50543	
HDC-PH10A-U-2P-1/M20	1871 50544	
HDC-PH10A-U-2P-1/Pg13.5	1871 50545	
Корпуса серии 16А		11-06
HDC-SH16A-D-1L	1871 50029	
HDC-PH16AD-S-2P-1/M25	1871 50042	
HDC-PH16AD-S-2P-1/ Pg16	1871 50597	
HDC-PH16AD-S-2P-1/ Pg21	1871 50598	
HDC-PH16AD-U-2P-1/ Pg16	1871 50600	
HDC-PH16AD-U-2P-1/ Pg21	1871 50601	
HDC-PH16A-S-2P-1/ Pg16	1871 50605	
HDC-PH16A-S-2P-1/M20	1871 50606	
HDC-PH16A-U-2P-1/ Pg16	1871 50607	
HDC-PH16A-U-2P-1/M20	1871 50608	
HDC-PH16AD-U-2P-1/M25	1871 50040	
Корпуса серии 32А		11-07
HDC-PH32AD-S-4P-1/ Pg21	1871 50691	
HDC-PH32AD-S-4P-1/ Pg29	1871 50692	
HDC-PH32AD-S-4P-1/M32	1871 50693	
HDC-PH32AD-U-4P-1/M25	1871 50694	
HDC-PH32AD-U-4P-1/M32	1871 50695	
HDC-PH32A-S-4P-1/M25	1871 50696	
HDC-PH32A-S-4P-1/Pg21	1871 50697	
HDC-SH32A-D-2L	1871 50849	
Корпуса серии 6В		11-08
HDC-SH6B-D-1L	1871 50016	
HDC-SH6B-D-1L(C)	1871 50017	
HDC-PH6BD-S-2P-1/M25	1871 50039	
HDC-SH6B-D S	1871 50047	
HDC-PH6BD-U S-1/M25	1871 50050	
HDC-PH6BD-S S-1/M25	1871 50051	
HDC-PH6BD-U-2P-1/M25	1871 50071	
HDC-PH6BD-U-2P-1/M20-A	1871 50348	
HDC-PH6B-U-2P-1/M20	1871 50349	

Деталь	Артикул	Страница
HDC-PH6BD-U S-1/M20	1871 50351	
HDC-PH6BD-S S-1/ Pg16	1871 50732	
HDC-PH6BD-S S-1/ Pg21	1871 50733	
HDC-PH6BD-S S-1/ Pg29	1871 50734	
HDC-PH6BD-S S-1/M20	1871 50735	
HDC-PH6BD-S S-1/M32	1871 50737	
HDC-PH6BD-S-2P-1/ Pg21	1871 50739	
HDC-PH6BD-S-2P-1/ Pg29	1871 50741	
HDC-PH6BD-S-2P-1/M32	1871 50745	
HDC-PH6BD-U S-1/ Pg16	1871 50746	
HDC-PH6BD-U S-1/ Pg21	1871 50747	
HDC-PH6BD-U S-1/ Pg29	1871 50748	
HDC-PH6BD-U S-1/M32	1871 50751	
HDC-PH6BD-U S-1/M40	1871 50752	
HDC-PH6BD-U-2P-1/ Pg21	1871 50754	
HDC-PH6BD-U-2P-1/ Pg29	1871 50756	
HDC-PH6BD-U-2P-1/M32	1871 50760	
HDC-PH6B-S-2P-1/ Pg16	1871 50762	
HDC-PH6B-S-2P-1/M20	1871 50763	
HDC-PH6B-S-2P-1/M25	1871 50766	
HDC-PH6B-S-2P-1/Pg13.5	1871 50767	
HDC-PH6B-U-2P-1/ Pg13.5	1871 50770	
HDC-PH6B-U-2P-1/ Pg16	1871 50772	
HDC-SH6B-D-1L(MC)-A	1871 50860	
HDC-SH6B-D-1L-A	1871 50861	
HDC-SH6BD-S-1L-2/Pg21	1871 50864	
HDC-SH6BD-S-1L-2/Pg29	1871 50865	
HDC-SH6BD-S-1L-2/M25	1871 50867	
HDC-SH6BD-S-1L-2/M32	1871 50869	
HDC-PH6BD-S-2P-1/M20	1871 50950	
HDC-PH6BD-U-2P-1/PG21	1871 50954	
Корпуса серии 6В с защитой от окружающей среды		11-10
HDC-PH6BD-S-2P-1/ Pg16-I	1871 50738	
HDC-PH6BD-S-2P-1/ Pg21-I	1871 50740	
HDC-PH6BD-S-2P-1/M20-I	1871 50742	
HDC-PH6BD-S-2P-1/M25-I	1871 50744	

Деталь	Артикул	Страница
HDC-PH6BD-U-2P-1/ Pg16-l	1871 50753	
HDC-PH6BD-U-2P-1/ Pg21 -l	1871 50755	
HDC-PH6BD-U-2P-1/M20-l	1871 50757	
HDC-PH6BD-U-2P-1/M25-l	1871 50759	
HDC-PH6B-S-2P-1/M20-l	1871 50765	
HDC-PH6B-S-2P-1/Pg13.5-l	1871 50768	
HDC-PH6B-U-2P-1/ Pg13.5-l	1871 50771	
HDC-PH6B-U-2P-1/ Pg16-l	1871 50774	
HDC-PH6B-U-2P-1/M20-l	1871 50777	
HDC-SH6B-D-1L-l	1871 50862	
HDC-SH6BD-S-1L-2/Pg16-l	1871 50863	
HDC-SH6BD-S-1L-2/M25-l	1871 50868	
Корпуса серии 6B с электро-магнитной совместимостью		11-10
HDC-PH6B-S-2P-1/M20(EMC)	1871 50764	
HDC-PH6B-S-2P-1/Pg16(EMC)	1871 50769	
HDC-PH6B-U-2P-1/ Pg16 (EMC)	1871 50773	
HDC-PH6B-U-2P-1/M20(EMC)	1871 50776	
HDC-SH6B-D-1L(EMC)	1871 50859	
HDC-SH6BD-S-1L-2/M20(EMC)	1871 50866	
HDC-SH6BD-S-1L-2/Pg16(EMC)	1871 50870	
Корпуса серии 10B		11-12
HDC-SH10B-D-2L	1871 50018	
HDC-SH10B-D-1L	1871 50019	
HDC-SH10B-D-1L(C)	1871 50020	
HDC-PH10BD-S-4P-1/M32	1871 50036	
HDC-PH10BD-U-4P-1/M32	1871 50037	
HDC-PH10BD-U-2P-1/M32	1871 50038	
HDC-SH10B-D S	1871 50046	
HDC-PH10BD-U S-1/M32	1871 50052	
HDC-PH10BD-S S-1/M32	1871 50053	
HDC-PH10BD-S-2P-1/M32	1871 50072	
HDC-PH10B-S-2P-1/M25-A	1871 50350	
HDC-PH10BD-S S-1/M25	1871 50546	
HDC-PH10BD-S S-1/M40	1871 50548	
HDC-PH10BD-S S-1/Pg16	1871 50549	
HDC-PH10BD-S S-1/Pg21	1871 50550	

Деталь	Артикул	Страница
HDC-PH10BD-S S-1/Pg29	1871 50551	
HDC-PH10BD-S-2P-1/Pg21	1871 50553	
HDC-PH10BD-S-2P-1/Pg29	1871 50554	
HDC-PH10BD-S-4P-1/Pg21	1871 50558	
HDC-PH10BD-S-4P-1/Pg29	1871 50559	
HDC-PH10BD-U S-1/M25	1871 50560	
HDC-PH10BD-U S-1/M40	1871 50562	
HDC-PH10BD-U S-1/Pg16	1871 50563	
HDC-PH10BD-U S-1/Pg21	1871 50564	
HDC-PH10BD-U S-1/Pg29	1871 50565	
HDC-PH10BD-U S-2/M20	1871 50566	
HDC-PH10BD-U-2P-1/Pg21	1871 50568	
HDC-PH10BD-U-2P-1/Pg29	1871 50569	
HDC-PH10BD-U-4P-1/ Pg21	1871 50570	
HDC-PH10BD-U-4P-1/ Pg29	1871 50571	
HDC-PH10B-S-2P-1/M20	1871 50575	
HDC-PH10B-S-2P-1/Pg16	1871 50577	
HDC-PH10B-S-4P-1/M20	1871 50578	
HDC-PH10B-S-4P-1/M25	1871 50581	
HDC-PH10B-S-4P-1/Pg16	1871 50583	
HDC-PH10B-U-2P-1/ Pg16	1871 50586	
HDC-PH10B-U-2P-1/M20	1871 50587	
HDC-PH10B-U-2P-1/M25	1871 50588	
HDC-PH10B-U-4P-1/M20	1871 50589	
HDC-PH10B-U-4P-1/M25	1871 50592	
HDC-PH10B-U-4P-1/Pg16	1871 50594	
HDC-SH10B-D-1L(C)-A	1871 50795	
HDC-SH10B-D-1L(MC)-A	1871 50797	
HDC-SH10BD-S-1L-1/Pg21	1871 50800	
HDC-SH10BD-S-1L-1/Pg29	1871 50801	
HDC-SH10BD-S-1L-1/M25	1871 50802	
HDC-SH10BD-S-1L-1/M32	1871 50803	
HDC-SH10BD-S-2L-1/Pg21	1871 50804	
HDC-SH10BD-S-2L-1/M25	1871 50805	
HDC-SH10BD-S-2L-2/Pg21	1871 50807	
HDC-SH10BD-S-2L-2/Pg29	1871 50808	

Деталь	Артикул	Страница
HDC-SH10BD-S-2L-2/M25	1871 50809	
HDC-SH10BD-S-2L-2/M32	1871 50810	
Корпуса серии 10B с защитой от окружающей среды		11-15
HDC-PH10BD-S-4P-1/M32-I	1871 50556	
HDC-PH10BD-S-4P-1/Pg16-I	1871 50557	
HDC-PH10BD-U-4P-1/M32-I	1871 50573	
HDC-PH10BD-U-4P-1/Pg16-I	1871 50574	
HDC-PH10B-S-4P-1/M20-I	1871 50580	
HDC-PH10B-S-4P-1/M25-I	1871 50582	
HDC-PH10B-S-4P-1/Pg16-I	1871 50585	
HDC-PH10B-U-4P-1/M20-I	1871 50591	
HDC-PH10B-U-4P-1/Pg16-I	1871 50596	
HDC-SH10B-D-2L-I	1871 50799	
HDC-SH10BD-S-2L-2/ M32-I	1871 50806	
HDC-SH10BD-S-2L-2/Pg16-I	1871 50811	
Корпуса серии 10B с электро-магнитной совместимостью		11-16
HDC-PH10B-S-4P-1/M20(EMC)	1871 50579	
HDC-PH10B-S-4P-1/Pg16(EMC)	1871 50584	
HDC-PH10B-U-4P-1/M20(EMC)	1871 50590	
HDC-PH10B-U-4P-1/M25(EMC)	1871 50593	
HDC-PH10B-U-4P-1/Pg16(EMC)	1871 50595	
HDC-SH10B-D-1L(EMC)	1871 50796	
HDC-SH10BD-S-2L-2/M32(EMC)	1871 50812	
HDC-SH10BD-S-2L-2/Pg16(EMC)	1871 50813	
Корпуса серии 16B		11-17
HDC-SH16B-D-1L(C)	1871 50000	
HDC-PH16BD-S-2P-1/M32	1871 50003	
HDC-PH16BD-S-2P-1/M40	1871 50004	
HDC-PH16BD-U-2P-1/M32	1871 50005	
HDC-PH16BD-U-2P-1/M40	1871 50006	
HDC-SH16B-D-1L	1871 50021	
HDC-SH16B-D-2L	1871 50022	
HDC-PH16BD-S-4P-1/M40	1871 50034	
HDC-PH16BD-U-4P-1/M40	1871 50035	
HDC-SH16B-D S	1871 50045	
HDC-PH16BD-U S-1/M40	1871 50054	

Деталь	Артикул	Страница
HDC-PH16BD-S S-1/M40	1871 50055	
HDC-PH16BD-S-4P-1/M25	1871 50356	
HDC-PH16BD-S S-1/M25	1871 50609	
HDC-PH16BD-S S-1/M32	1871 50610	
HDC-PH16BD-S S-1/Pg21	1871 50613	
HDC-PH16BD-S S-1/Pg29	1871 50614	
HDC-PH16BD-S S-1/Pg36	1871 50615	
HDC-PH16BD-S-4P-1/M32	1871 50616	
HDC-PH16BD-S-4P-1/Pg21	1871 50620	
HDC-PH16BD-S-4P-1/Pg29	1871 50621	
HDC-PH16BD-U S-1/M25	1871 50623	
HDC-PH16BD-U S-1/M32	1871 50624	
HDC-PH16BD-U S-1/Pg21	1871 50626	
HDC-PH16BD-U S-1/Pg29	1871 50627	
HDC-PH16BD-U S-1/Pg36	1871 50628	
HDC-PH16BD-U S-2/M25	1871 50629	
HDC-PH16BD-U S-2/Pg21	1871 50630	
HDC-PH16BD-U-4P-1/M32	1871 50631	
HDC-PH16BD-U-4P-1/Pg21	1871 50634	
HDC-PH16BD-U-4P-1/Pg29	1871 50635	
HDC-PH16B-S-4P-1/M25	1871 50638	
HDC-PH16B-S-4P-1/M32	1871 50640	
HDC-PH16B-S-4P-1/Pg21	1871 50641	
HDC-PH16B-U-4P-1/ Pg21	1871 50644	
HDC-PH16B-U-4P-1/M25	1871 50645	
HDC-PH16B-U-4P-1/M32	1871 50648	
HDC-SH16B-D-1L(MC)-A	1871 50816	
HDC-SH16BD-S-2L-1/M32	1871 50819	
HDC-SH16BD-S-2L-1/Pg21	1871 50820	
HDC-SH16BD-S-2L-1/Pg29	1871 50822	
HDC-SH16BD-S-2L-2/M25	1871 50823	
HDC-SH16BD-S-2L-2/M32	1871 50824	
HDC-SH16BD-S-2L-2/M40	1871 50826	
HDC-SH16BD-S-2L-2/Pg21	1871 50829	
HDC-SH16BD-S-2L-2/Pg29	1871 50830	

Деталь	Артикул	Страница
Корпуса серии 16В с защитой от окружающей среды		11-19
HDC-PH16BD-S-4P-1/M32-I	1871 50617	
HDC-PH16BD-S-4P-1/M40-I	1871 50619	
HDC-PH16BD-S-4P-1/Pg29-I	1871 50622	
HDC-PH16BD-U-4P-1/M32-I	1871 50632	
HDC-PH16BD-U-4P-1/Pg29-I	1871 50636	
HDC-PH16B-S-4P-1/M25-I	1871 50639	
HDC-PH16B-S-4P-1/Pg21-I	1871 50643	
HDC-PH16B-U-4P-1/M25-I	1871 50647	
HDC-PH16B-U-4P-1/Pg29-I	1871 50650	
HDC-SH16B-D-2L-I	1871 50818	
HDC-SH16BD-S-2L-1/Pg21-I	1871 50821	
HDC-SH16BD-S-2L-2/M32-I	1871 50825	
HDC-SH16BD-S-2L-2/M40-I	1871 50828	
HDC-SH16BD-S-2L-2/Pg29-I	1871 50832	
Корпуса серии 16В с электро-магнитной совместимостью		11-20
HDC-PH16B-S-4P-1/M20(EMC)	1871 50637	
HDC-PH16B-S-4P-1/Pg21 (EMC)	1871 50642	
HDC-PH16B-U-4P-1/M25(EMC)	1871 50646	
HDC-PH16B-U-4P-1/Pg21 (EMC)	1871 50649	
HDC-SH16B-D-1L(EMC)	1871 50814	
HDC-SH16BD-S-2L-2/M40(EMC)	1871 50827	
HDC-SH16BD-S-2L-2/Pg29(EMC)	1871 50831	
Корпуса серии 24В		11-22
HDC-SH24B-D-1L(C)	1871 50001	
HDC-PH24BD-U-2P-1/M40	1871 50002	
HDC-PH24BD-S-2P-1/M40	1871 50007	
HDC-SH24B-D-1L	1871 50023	
HDC-SH24B-D-2L	1871 50024	
HDC-PH24BD-S-4P-1/M40	1871 50032	
HDC-PH24BD-U-4P-1/M40	1871 50033	
HDC-SH24B-D S	1871 50044	
HDC-PH24BD-U S-1/M40	1871 50056	
HDC-PH24BD-S S-1/M40	1871 50057	
HDC-PH24BD-U S-2/M25	1871 50280	
HDC-PH24BD-U S-2/M32	1871 50281	

Деталь	Артикул	Страница
HDC-PH24BD-U S-3/M32	1871 50282	
HDC-PH24BD-S S-1/M32	1871 50651	
HDC-PH24BD-S S-1/M50	1871 50653	
HDC-PH24BD-S S-1/Pg29	1871 50654	
HDC-PH24BD-S S-1/Pg36	1871 50655	
HDC-PH24BD-S-4P-1/M32	1871 50656	
HDC-PH24BD-S-4P-1/Pg21	1871 50660	
HDC-PH24BD-S-4P-1/Pg29	1871 50661	
HDC-PH24BD-S-4P-2/M25	1871 50663	
HDC-PH24BD-U S-1/M32	1871 50664	
HDC-PH24BD-U S-1/M50	1871 50666	
HDC-PH24BD-U S-1/Pg21	1871 50667	
HDC-PH24BD-U S-1/Pg29	1871 50668	
HDC-PH24BD-U S-1/Pg36	1871 50669	
HDC-PH24BD-U S-2/Pg29	1871 50671	
HDC-PH24BD-U-4P-1/M32	1871 50672	
HDC-PH24BD-U-4P-1/Pg21	1871 50675	
HDC-PH24BD-U-4P-1/Pg29	1871 50676	
HDC-PH24B-S-4P-1/M25	1871 50678	
HDC-PH24B-S-4P-1/M32	1871 50681	
HDC-PH24B-S-4P-1/Pg21	1871 50682	
HDC-PH24B-U-4P-1/M32	1871 50686	
HDC-PH24B-U-4P-1/Pg29	1871 50688	
HDC-SH24B-D-1L(MC)-A	1871 50834	
HDC-SH24BD-S-2L-1/M32	1871 50839	
HDC-SH24BD-S-2L-1/Pg21	1871 50840	
HDC-SH24BD-S-2L-1/Pg29	1871 50841	
HDC-SH24BD-S-2L-2/M32	1871 50842	
HDC-SH24BD-S-2L-2/M40	1871 50844	
HDC-SH24BD-S-2L-2/Pg21	1871 50846	
Корпуса серии 24В с защитой от окружающей среды		11-25
HDC-PH24BD-S-4P-1/M32-I	1871 50657	
HDC-PH24BD-S-4P-1/M40-I	1871 50659	
HDC-PH24BD-S-4P-1/Pg29-I	1871 50662	
HDC-PH24BD-U-4P-1/M32-I	1871 50673	
HDC-PH24BD-U-4P-1/Pg29-I	1871 50677	

Деталь	Артикул	Страница
HDC-PH24B-S-4P-1/M25-I	1871 50680	
HDC-PH24B-S-4P-1/Pg21-I	1871 50684	
HDC-PH24B-U-4P-1/M25-I	1871 50685	
HDC-PH24B-U-4P-1/Pg29-I	1871 50690	
HDC-SH24B-D-2L-I	1871 50838	
HDC-SH24BD-S-2L-2/M32-I	1871 50843	
HDC-SH24BD-S-2L-2/Pg29-I	1871 50847	
Корпуса серии 24В с электро-магнитной совместимостью		11-27
HDC-PH24B-S-4P-1/M25(EMC)	1871 50679	
HDC-PH24B-S-4P-1/Pg21 (EMC)	1871 50683	
HDC-PH24B-U-4P-1/M32(EMC)	1871 50687	
HDC-PH24B-U-4P-1/Pg29(EMC)	1871 50689	
HDC-SH24B-D-1L(EMC)	1871 50833	
HDC-SH24BD-S-2L-2/M40(EMC)	1871 50845	
HDC-SH24BD-S DL-2/Pg29(EMC)	1871 50848	
Корпуса серии 32В		11-28
HDC-PH32BD-S-4P-1/M32	1871 50698	
HDC-PH32BD-S-4P-1/M40	1871 50699	
HDC-PH32BD-S-4P-1/M50	1871 50700	
HDC-PH32BD-S-4P-1/Pg29	1871 50701	
HDC-PH32BD-S-4P-1/Pg36	1871 50702	
HDC-PH32BD-S-4P-1/Pg42	1871 50703	
HDC-PH32BD-U-4P-1/M32	1871 50704	
HDC-PH32BD-U-4P-1/M40	1871 50705	
HDC-PH32BD-U-4P-1/M50	1871 50706	
HDC-SH32B-D-2L	1871 50850	
Корпуса серии 48В		11-29
HDC-PH48BD-S-4P-1/M40	187150722	
HDC-PH48BD-S-4P-1/M50	187150723	
HDC-PH48BD-S-4P-1/Pg29	187150724	
HDC-PH48BD-S-4P-1/Pg36	187150725	
HDC-PH48BD-S-4P-1/Pg42	187150726	
HDC-PH48BD-U-4P-1/M40	187150727	
HDC-PH48BD-U-4P-1/M50	187150728	
HDC-PH48BD-U-4P-1/Pg29	187150729	
HDC-PH48BD-U-4P-1/Pg36	187150730	

Деталь	Артикул	Страница
HDC-PH48BD-U-4P-1/Pg42	187150731	
HDC-SH48B-D-2L(C)	187150856	
HDC-PH48BD-U-2P-1/M50	187150953	
HDC-PH48BD-S 2P-1/M50	187150073	

12. Крышки защитные и транспортировочные

Деталь	Артикул	Страница
Крышки 3А		12-01
HDC-SH3A-MCV-S	1871 50283	
HDC-SH3A-CV-2P	1871 50301	
HDC-PH3A-CV-1L	187150298	
Крышки 10А		12-01
HDC-SH10A-CV-2P	1871 50302	
Крышки корпусные 6В		12-01
HDC-SH6B-MCV-S	1871 50303	
HDC-PH6B-CV-1L	1871 50296	
HDC-SH6B-CV-2P	1871 50297	
HDC-PH6B-CV-2C	1871 50063	
Крышки корпусные 10В		12-02
HDC-SH10B-MCV-S	1871 50304	
HDC-SH10B-CV-2P	1871 50294	
HDC-SH10B-CV-4P	1871 50295	
HDC-PH10B-CV-1L	1871 50292	
HDC-PH10B-CV-2L	1871 50293	
HDC-PH10B-CV-4C	1871 50062	
Крышки корпусные 16В		12-03
HDC-SH16B-MCV-S	1871 50305	
HDC-SH16B-CV-2P	1871 50290	
HDC-SH16B-CV-4P	1871 50291	
HDC-PH16B-CV-1L	187150288	
HDC-PH16B-CV-2L	1871 50289	
HDC-PH16B-CV-4C	1871 50062	
Крышки корпусные 24В		12-04
HDC-SH24B-MCV-S	1871 50306	
HDC-SH24B-CV-2P	1871 50286	

Деталь	Артикул	Страница
HDC-SH24B-CV-4P	1871 50287	
HDC-SH24B-CV-2P	1871 50286	
HDC-SH24B-CV-4P	1871 50287	
HDC-PH24B-CV-1L	1871 50284	
HDC-PH24B-CV-2L	1871 50285	
HDC-PH24B-CV-4C	187150060	

13. Контакты общего назначения

Деталь	Артикул	Страница
Контакты под обжим для вставок DSUB		13-01
КШ-DSUB-S0.25-CEP	1871 51009	
КГ-DSUB-S0.25-CEP	1871 51013	
КШ-DSUB-S0.33-CEP	1871 51008	
КГ-DSUB-S0.33-CEP	1871 51012	
КШ-DSUB-S0.52-CEP	1871 51010	
КГ-DSUB-S0.52-CEP	1871 51014	
КШ-DSUB-S0.82-CEP	1871 51011	
КГ-DSUB-S0.82-CEP	1871 51015	
КШ-DSUB-S0.25-3ОЛ	1871 51002	
КГ-DSUB-S0.25-3ОЛ	1871 51005	
КШ-DSUB-S0.33-3ОЛ	1871 50949	
КГ-DSUB-S0.33-3ОЛ	1871 51016	
КШ-DSUB-S0.52-3ОЛ	1871 51003	
КГ-DSUB-S0.52-3ОЛ	1871 51006	
КШ-DSUB-S0.82-3ОЛ	1871 51004	
КГ-DSUB-S0.82-3ОЛ	1871 51007	
Контакты под обжим для вставок диаметр 1.6		13-02
КШ-1.6-S0.17-0.37-3ОЛ	1871 50068	
КГ-1.6-S0.17-0.37-3ОЛ	1871 50076	
КШ-1.6- S0.5-3ОЛ	1871 50077	
КГ-1.6- S0.5-3ОЛ	1871 50078	
КШ-1.6-S0.75-3ОЛ	1871 50079	
КГ-1.6-S0.75-3ОЛ	1871 50080	
КШ-1.6- S1.0-3ОЛ	1871 50081	
КГ-1.6- S1.0-3ОЛ	1871 50082	

Деталь	Артикул	Страница
КШ-1.6- S1.5-3ОЛ	1871 50083	
КГ-1.6- S1.5-3ОЛ	1871 50084	
КШ-1.6-S2.5-3ОЛ	1871 50121	
КГ-1.6-S2.5-3ОЛ	1871 50121	
КШ-1.6-S0.17-0.37-СЕР	1871 50087	
КГ-1.6-S0.17-0.37-СЕР	1871 50088	
КШ-1.6- S0.5-СЕР	1871 50089	
КГ-1.6- S0.5-СЕР	1871 50090	
КШ-1.6-S0.75-СЕР	1871 50091	
КГ-1.6-S0.75-СЕР	1871 50092	
КШ-1.6- S1.0-СЕР	1871 50093	
КГ-1.6- S1.0-СЕР	1871 50094	
КШ-1.6- S1.5-СЕР	1871 50095	
КГ-1.6- S1.5-СЕР	1871 50096	
КШ-1.6- S2.5-СЕР	1871 50097	
КГ-1.6- S2.5-СЕР	1871 50098	
Контакты под обжим для вставок диаметр 2.5		13-03
КШ-2.5-S0.14-0.37-3ОЛ	1871 50974	
КГ-2.5-S0.14-0.37-3ОЛ	1871 50975	
КШ-2.5-S0.5-3ОЛ	1871 50962	
КГ-2.5-S0.5-3ОЛ	1871 50963	
КШ-2.5-S0.75-3ОЛ	1871 50964	
КГ-2.5-S0.75-3ОЛ	1871 50965	
КШ-2.5-S0.75-3ОЛ	1871 50964	
КГ-2.5-S0.75-3ОЛ	1871 50965	
КШ-2.5-S1.5-3ОЛ	1871 50968	
КГ-2.5-S1.5-3ОЛ	1871 50969	
КШ-2.5-S2.5-3ОЛ	1871 50970	
КГ-2.5-S2.5-3ОЛ	1871 50971	
КШ-2.5-S4.0-3ОЛ	1871 50972	
КГ-2.5-S4.0-3ОЛ	1871 50973	
КШ-2.5-S0.14-0.37-СЕР	1871 50976	
КГ-2.5- S0.14-0.37-СЕР	1871 50977	
КШ-2.5- S0.5-СЕР	1871 50099	
КГ-2.5- S0.5-СЕР	1871 50100	
КШ-2.5-S0.75-СЕР	1871 50101	

Деталь	Артикул	Страница
КГ-2.5-S0.75-СЕР	1871 50102	
КШ-2.5- S1.0-СЕР	1871 50103	
КГ-2.5- S1.0-СЕР	1871 50104	
КШ-2.5- S1.5-СЕР	1871 50105	
КГ-2.5- S1.5-СЕР	1871 50106	
КШ-2.5- S2.5-СЕР	1871 50107	
КГ-2.5- S2.5-СЕР	1871 50108	
КШ-2.5- S4.0-СЕР	1871 50109	
КГ-2.5- S4.0-СЕР	1871 50110	
КШ-2.5- S4.0-СЕР	1871 50109	
КГ-2.5- S4.0-СЕР	1871 50110	
Контакты под обжим для вставок диаметр 4.0		13-04
КШ-4.0- S0.14-0.37-ЗОЛ	1871 50986	
КГ-4.0- S0.14-0.37-ЗОЛ	1871 50989	
КШ-4.0- S0.5-ЗОЛ	1871 50987	
КГ-4.0- S0.5-ЗОЛ	1871 50990	
КШ-4.0- S1.0-ЗОЛ	1871 50988	
КГ-4.0- S1.0-ЗОЛ	1871 50991	
КШ-4.0- S1.5-ЗОЛ	1871 50978	
КГ-4.0- S1.5-ЗОЛ	1871 50979	
КШ-4.0- S2.5-ЗОЛ	1871 50980	
КГ-4.0- S2.5-ЗОЛ	1871 50981	
КШ-4.0- S4.0-ЗОЛ	1871 50982	
КГ-4.0- S4.0-ЗОЛ	1871 50983	
КШ-4.0- S6.0-ЗОЛ	1871 50984	
КГ-4.0- S6.0-ЗОЛ	1871 50985	
КШ-4.0- S0.14-0.37-СЕР	1871 50992	
КГ-4.0- S0.14-0.37-СЕР	1871 50995	
КШ-4.0- S0.5-СЕР	1871 50993	
КГ-4.0- S0.5-СЕР	1871 50996	
КШ-4.0- S1.0-СЕР	1871 50994	
КГ-4.0- S1.0-СЕР	1871 50997	
КШ-4.0- S1.5-СЕР	1871 50112	
КГ-4.0- S1.5-СЕР	1871 50113	
КШ-4.0- S2.5-СЕР	1871 50114	
КГ-4.0- S2.5-СЕР	1871 50115	

Деталь	Артикул	Страница
КШ-4.0- S4.0-СЕР	1871 50116	
КГ-4.0- S4.0-СЕР	1871 50117	
КШ-4.0- S6.0-СЕР	1871 50118	
КГ-4.0- S6.0-СЕР	1871 50119	
КШ-4.0- S10.0-СЕР	1871 50277	
КГ-4.0- S10.0-СЕР	1871 50278	

14. Аксессуары

Деталь	Артикул	Страница
Приспособления		14-01
КЭШ	1871 50186	
КЭГ	1871 50187	
КЭШ-МОД	1871 50188	
КЭГ-МОД	1871 50189	
RR8.919.161		
Крепежные рамки и адаптеры для монтажа		14-02
Крепежная рамка с захватом 24В	1871 50919	
Крепежная рамка с захватом 24В в сборе	1871 50936	
Защелка под кабель до 10мм	1871 50905	
Защелка под кабель до 5мм	1871 50906	
Скоба высокая 6В	1871 50941	
Скоба высокая 10В	1871 50938	
Скоба высокая 16В	1871 50939	
Скоба высокая 24В	1871 50940	
Скоба низкая	1871 50945	
Экранированная торцевая крепежная пластина		14-04
Скоба модульная 6В	1871 50944	
Скоба модульная 10В	1871 50942	
Скоба модульная 16В	1871 50943	
Скоба высокая модульная 24В	1871 50934	
Скоба низкая модульная 24В	1871 50937	

15. Инструменты

Деталь	Артикул	Страница
CRIMPFOX-TC HC 4	1297083	15-01
CRIMPFOX/ SPR-1	1212069	
CRIMPFOX-TC HC 4/DIE	1324130	
CRIMPFOX-DSUB 5	1212111	
CRIMPFOX-DSUB 5/DIE	1212287	
CRIMPFOX/ SPR-3	1212036	
SF-THEX 2,5-100	1212638	
Экстрактор HDC 1,6мм	1871 50363	
Экстрактор HDC 2,5мм	1871 50364	
Экстрактор HDC 4,0мм	1871 50365	

1. Компактная серия HDC-A

Основные конструктивные особенности

- Компактные габариты
- Подключение методом обжатия провода или винтового зажима
- На выбор доступны изделия в пластмассовом или металлическом корпусах.
- Соответствие стандартам: DIN EN 60 664-1; DIN EN 61 984.

Основные технические характеристики

Вставки штыревые и гнездовые

Количество контактов: 3, 4, 10, 16, 32 (2 x 16) + PE;
Номинальный ток: до 10А (3, 4 контакта); до 16А (10, 16, 32 контактов);
Номинальное напряжение: 230 В/400 В (3, 4 контакта), 250В (10, 16, 32 контактов);
Номинальное напряжение согласно UL/CSA: 600 В;
Напряжение пробоя: 2210 В (импульсное напряжение 4000 В);
Сопротивление изоляции: ≥ 10000 МОм;
Материал вставок: поликарбонат;
Диапазон температур: от -40 до +125°C;
Степень огнестойкости: V0 (UL94);
Механическая долговечность: ≥ 500 циклов соединений-рассоединений.

Способ соединения проводов:

Винтовой зажим провода (3, 4, 10, 16, 32 контакта);
Обжим контакта на провод (10, 16, 32 контакта);
Корпус адаптера: 3, 4 контакта: корпус серии 3А (подробнее см. главу 11);
10 контактов: корпус серии 10А (подробнее см. главу 11);
16 контактов: корпус серии 16А (подробнее см. главу 11);
32 (2x16) контактов: корпус серии 32А (подробнее см. главу 11).

Контактные части штыри и гнезда

Материал: медный сплав;
Обработка поверхности: золотое или серебряное покрытие;
Контактное сопротивление: контактов с $\varnothing 1.6$ (3, 4 контакта) ≤ 3 МОм; контактов с $\varnothing 2.5$ (10, 16, 32 контакта) ≤ 1 МОм;
Диапазон подключения:
 винтовой зажим: 1,0 ~ 2,5 мм² (AWG18 ~ AWG14);
 обжатие: 0,14 ~ 4,0 мм² (AWG26 ~ AWG12);
Длина зачистки провода: 4,5 мм (3, 4 контакта); 7,5 мм (10, 16, 32 контакта);
Подробно о контактах для обжима провода: параметры и характеристики см. 13-02.

Пластмассовый корпус

Модель: серия 3А;
Материал корпуса: поликарбонат;
Материал уплотнения корпуса: нитриловый каучук;
Метод блокировки корпуса: блокировка рычагом;
Диапазон температур: от -40 до +125°C.

Металлический корпус

Модель: Корпус серии 3А (подробности см. в главе 11);
 Корпус серии 10А (подробности см. в главе 11);
 Корпус серии 16А (подробнее см. главу 11);
 Корпус серии 32А (подробнее см. главу 11);
Материал корпуса: литой цинковый сплав (корпус серии 3А), литой алюминиевый сплав (корпус серий 10А, 16А, 32А);
Поверхность корпуса: серое/черное порошковое покрытие;
Материал уплотнительных деталей корпуса: нитриловый каучук;
Способ блокировки корпуса: блокировка ручкой (корпуса серий 3А, 10А, 16А, 32А), блокировка болтом (корпус серии 3А);
Температурный диапазон: от -40 до +125°C

Степень защиты:

Корпус серии 3А (блокировка рычагом): IP44 в заблокированном состоянии
 Корпус серии 3А (блокировка болтом): IP68 в заблокированном состоянии
 Корпус серий 10А, 16А, 32А: IP66 в заблокированном состоянии.

Кривая падения номинального рабочего тока

На токовую нагрузочную способность разъема влияют тепловая нагрузка контактных частей, поперечное сечение провода и изоляционные материалы. Уменьшение номинального значения тока должно быть применено для бесперебойного непрерывного одновременного прохождения через каждый контакт. Текущее значение температуры изделия не превышает верхнего предела допустимой температуры.

Зависимость изменения рабочего тока от количества контактов, поперечного сечения провода и температуры окружающей среды:

HDC-A-3, HDC-A-4

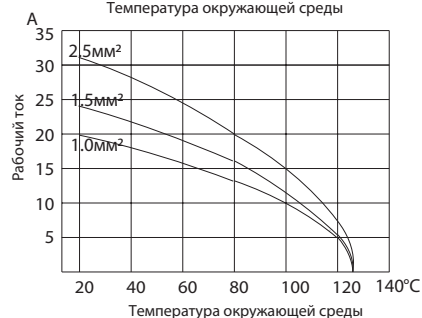
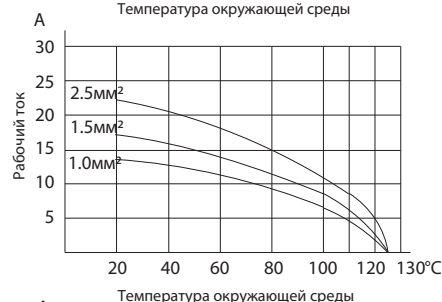
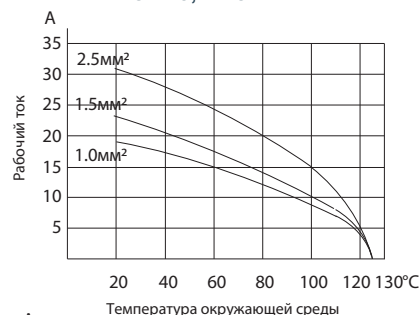

Приложение

Инструмент для опрессовки: подробнее см. стр. 15-01;
Извлекатель контактов: см. 15-01;
Кабельный герморазъем: см. 14-01;
Кодирующий штифт/кодирующее гнездо: подробнее см. 14-05.

Пример модели

Вилка - HDC - A - 3 M S
 Розетка - HDC - A - 3 F S

Основное обозначение: соединитель для тяжелых условий эксплуатации

Название серии:

Количество контактов:

Тип разъема: М — штепсельная вилка, F - розетка

Способ подключения: ТС - пружинный зажим провода

Соединитель для тяжелых условий эксплуатации типа HDC-A-3, HDC-A-4

3+PE 4+PE

Номинальное напряжение: 230В (фаза-земля)/400В (фаза-фаза);

Номинальный ток: до 10А;

Размер корпуса: 3А;

Способ соединения: винтовой зажим;

Диапазон сечений проводов: 1,0 ~ 2,5 мм² (AWG18-AWG14).



Описание	Наименование / артикул		Контурный чертеж и расположение отверстий (мм)
	Штепсельная вилка	Гнездо	
<p>Винтовой зажим.</p>	HDC-A-3MS 1871 50229	HDC-A-3FS 1871 50228	<p>Проекция расположения клеммных отверстий</p>
<p>Винтовой зажим.</p>	HDC-A-4MS 1871 50069	HDC-A-4FS 1871 50230	<p>Проекция расположения клеммных отверстий</p>
Модель корпуса.	Корпус серии 3А. Подробнее см. 11-02.		
Принадлежности. Инструменты для соединения кабелей.	Подробнее о креплении и герметизации кабелей см. в 14-01.		
Инструмент для обжимки проводов.	Фиксация провода винтом при помощи шлицевой отвертки.		

Соединитель для тяжелых условий эксплуатации типа HDC-A-RJ45

RJ45

Номинальное напряжение: 48В (фаза-земля);

Номинальный ток: до 1А;

Размер корпуса: 3А;

Способ соединения: обжим витой пары.

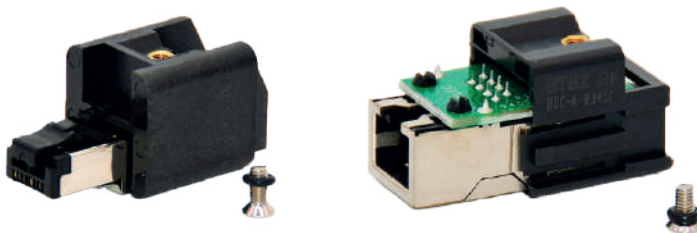

Описание	Наименование / артикул		Контурный чертеж и расположение отверстий (мм)
	Штепсельная вилка	Гнездо	
<p>Держатель для вилок и розеток RJ45.</p>	<p>HDC-A-RJ45M 1871 50074</p>	<p>HDC-A-RJ45F 1871 50075</p>	
<p>Модель корпуса.</p>	<p>Корпус серии 3А. Подробнее см. 11-02.</p>		
<p>Принадлежности Инструменты для соединения кабелей.</p>	<p>Подробнее о креплении и герметизации кабелей см. в 14-01.</p>		

Соединитель HDC-A-10

10+PE

Номинальное напряжение: 250 В;

Номинальный ток: до 16А;

Модель корпуса: 10А;

Способ подключения: винтовой зажим, обжим контакта на провод;

Диапазон сечений проводов: винтовой зажим 1,0 ~ 2,5 мм² (AWG18-AWG14);

обжим контакта на провод 0,14~4,0 мм² (AWG26-AWG12).

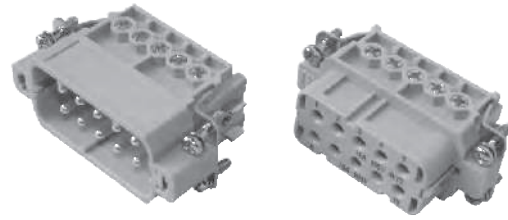

Описание	Наименование / артикул		Контурный чертеж и расположение отверстий (мм)
	Штепсельная вилка	Гнездо	
<p>Винтовой зажим.</p>	HDC-A-10MS 1871 50234	HDC-A-10FS 1871 50233	
<p>Обжим контакта на провод. Гнездовые и штыревые контакты заказываются отдельно.</p>	HDC-A-10MC 1871 50367	HDC-A-10FC 1871 50366	
Модель корпуса.	Корпуса серии 10А, см. 11-05.		
Варианты штыревых и гнездовых контактов для обжима на провод.	КШ-2,5, КГ-2,5 Ø2,5, с золотым или серебряным покрытием, рекомендуемый диапазон обжима 0,14-4,0 мм ² (AWG26-AWG12), подробнее см. стр. 13-02.		
Кодирующие штифты/гнезда. Крепежные пластины. Зажимные пластины. Кабельные соединители.	Варианты кодировки как защиты от неправильного соединения, см. 14-05. Фиксация проводов, см. 14-07. Кабельные вводы, см. 14-06. Крепление и уплотнение кабелей, подробности см. 14-01.		
Инструменты.	Демонтажный инструмент СХ-2.5 для извлечения обжимных контактов из вставок, подробнее см. 15-01 Используйте обычную плоскую отвертку для поворота винта и обжатия провода. Обжимные клещи универсальные для обжима контактов на провод, подробности см. в 15-01.		

Соединитель HDC-A-16

16+PE

Номинальное напряжение: 250 В;

Номинальный ток: до 16 А;

Модель корпуса: 16А;

Способ подключения: винтовой зажим, обжим контакта на провод;

Диапазон сечений проводов: винтовой зажим 1,0 ~ 2,5 мм² (AWG18-AWG14);

обжим контакта на провод 0,14~4,0 мм² (AWG26-AWG12).

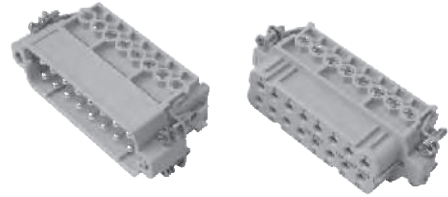

Описание	Наименование / артикул		Контурный чертеж и расположение отверстий (мм)
	Штепсельная вилка	Гнездо	
<p>Винтовой зажим.</p>	<p>HDC-A-16MS 1871 50371</p>	<p>HDC-A-16FS 1871 50369</p>	<p>Отверстие для монтажа на панели</p> <p>Проекция расположения клеммных отверстий</p> <p>Штепсельная вилка Гнездо</p>
<p>Обжим контакта на провод. Гнездовые и штыревые контакты заказываются отдельно.</p>	<p>HDC-A-16MC 1871 50370</p>	<p>HDC-A-16FC 1871 50368</p>	<p>Проекция расположения клеммных отверстий</p> <p>Штепсельная вилка Гнездо</p>
<p>Модель корпуса.</p>	<p>Корпуса серии 16А, см. 11-06.</p>		
<p>Варианты штыревых и гнездовых контактов для обжима на провод.</p>	<p>КШ-2.5 и КГ-2.5, Ø2,5, с золотым или серебряным покрытием, рекомендуемый диапазон обжима 0,14-4,0 мм² (AWG26-AWG12), подробнее см. стр. 13-02.</p>		
<p>Кодирующие штифты/гнезда. Крепежные пластины. Зажимные пластины. Кабельные соединители.</p>	<p>Варианты кодировки как защиты от неправильного соединения, см. 14-05. Фиксация проводов, см. 14-07. Кабельные вводы, см. 14-06. Кабельные вводы, подробности см. 14-01.</p>		
<p>Инструменты.</p>	<p>Демонтажный инструмент CX-2.5 для извлечения обжимных контактов из вставок, подробнее см. 15-01. Используйте обычную шлицевую отвертку для поворота винта и зажима провода. Обжимные клещи универсальные для обжима контактов на провод, подробности см. в 15-01.</p>		

Соединитель HDC-A-32

32 (2x16)+PE

Номинальное напряжение: 250 В;

Номинальный ток: до 16 А;

Модель корпуса: 32А;

Способ подключения: винтовой зажим, обжим контакта на провод;

Диапазон сечений проводов: винтовой зажим 1,0 ~ 2,5 мм² (AWG18-AWG14);

обжим контакта на провод 0,14~4,0 мм² (AWG26-AWG12).

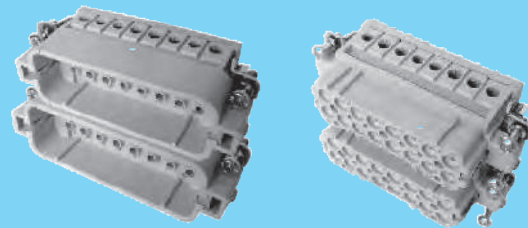

Описание	Наименование / артикул		Контурный чертеж и расположение отверстий (мм)
	Штепсельная вилка	Гнездо	
<p>Винтовой зажим.</p>	HDC-A-32MS 1871 50375	HDC-A-32FS 1871 50373	
<p>Обжим контакта на провод. Гнездовые и штыревые контакты заказываются отдельно.</p>	HDC-A-32MC 1871 50374	HDC-A-32FC 1871 50372	<p>Проекция расположения клеммных отверстий</p> <p>Штепсельная вилка Гнездо</p>
Модель корпуса.	Корпуса серии 32А, см. 11-07.		
Варианты штыревых и гнездовых контактов для обжима на провод.	КШ-2,5, КГ-2,5 Ø2,5, с золотым или серебряным покрытием, рекомендуемый диапазон обжима 0,14-4,0 мм ² (AWG26-AWG12), подробнее см. стр. 13-02.		
Кодирующие штифты/гнезда. Крепежные пластины. Зажимные пластины. Кабельные соединители.	Варианты кодировки как защиты от неправильного соединения, см. 14-05. Фиксация проводов, см. 14-07. Кабельные вводы, см. 14-06. Кабельные вводы, подробности см. 14-01.		
Инструменты.	Демонтажный инструмент СХ-2.5 для извлечения обжимных контактов из вставок, подробнее см. 15-01. Используйте обычную шлицевую отвертку для поворота винта и зажима провода. Обжимные клещи универсальные для обжима контактов на провод, подробности см. в 15-01.		

2. Высокоплотная серия HDC-D

Основные конструктивные особенности

- Высокая плотность расположения отверстий, обжим проводов контактами, количество контактов до 128 контактов.
- Способ подключения проводов - Обжим контакта на провод, соединение намоткой.
- Подходит для передачи управляющих сигналов при 10А/250В.
- Широкий диапазон размеров корпусов для различных условий монтажа и эксплуатации.
- Соответствие стандартам: DIN EN 175 301-801; DIN EN 60 664-1; DIN EN 61 984.

Основные технические характеристики

Вставки штыревые и гнездовые

Количество контактов: 7, 8, 15, 16, 24, 25, 40, 50 (2x25), 64, 80 (2x40), 128 (2x64) + PE;

Номинальный ток: до 10А;

Номинальный ток: 250В (DC 50В/AC 120В для 8 контактов);

Номинальное напряжение согласно UL/CSA:

600 В (50 В для 8 контактов);

Номинальные значения тока и напряжения для соединений намоткой в соответствии с CSA: 2А, 30В;

Напряжение пробоя: 2210 В (импульсное напряжение 4000В);

500В для 8 контактов (импульсное напряжение 800В);

Сопротивление изоляции: $\geq 10000\text{МОм}$;

Материал: поликарбонат;

Диапазон температур: от -40 до +125°C;

Степень огнестойкости: UL94 HB;

Механическая долговечность: ≥ 500 циклов вставки и извлечения;

Способ соединения: обжим контакта на провод;

Корпус адаптера:

7, 8 контактов: корпус серии 3А (см. главу 11);

15 контактов: корпус серии 10А (см. главу 11);

16 контактов: корпус серии 6В (см. главу 11);

24 контакта: корпус серии 10В (см. главу 11);

25 контактов: корпус серии 16А (см. главу 11);

40 контактов: корпус серии 16В (см. главу 11);

50 (2x25) контактов: корпус серии 32А (см. главу 11);

64 контакта: корпус серии 24В (см. главу 11);

80 (2x40) контактов: корпус серии 32В (см. главу 11);

128 (2x64) контактов: корпус серии 48В (см. главу 11).

Контактные части штыри и гнезда

Материал: медный сплав;

Обработка поверхности: золотое или серебряное покрытие;

Контактное сопротивление: контакт $\varnothing 1.6 \leq 3\text{МОм}$;

Диапазон подключения: Обжим контакта на провод от 0,14 до 2,5 мм² (AWG26 - AWG14);

Длина зачистки: 7,5 мм;

Технические параметры моделей штыревых и гнездовых разъемов для обжима: подробнее см. раздел 13-01;

Пластмассовый корпус

Модель: корпус серии 3А (см. главу 11)

Материал корпуса: поликарбонат

Поверхность корпуса: серая

Материал уплотнителя: бутадиен-нитрильный каучук

Метод блокировки корпуса: блокировка рычагом (корпус серии 3А)

Диапазон температур: от -40 до +125°C

Степень огнестойкости: V0 (UL94)

Степень защиты: IP66 в заблокированном состоянии.

Металлический корпус

Модель:

Корпус серии 3А (см. главу 11);

Корпус серии 10А (см. главу 11);

Корпус серии 16А (см. главу 11);

Корпус серии 32А (см. главу 11);

Корпус серии 6В (см. главу 11);

Корпус серии 10В (см. главу 11);

Корпус серии 16В (см. главу 11);

Корпус серии 24В (см. главу 11);

Корпус серии 32В (см. главу 11);

Корпус серии 48В (см. главу 11).

Примеры наименований

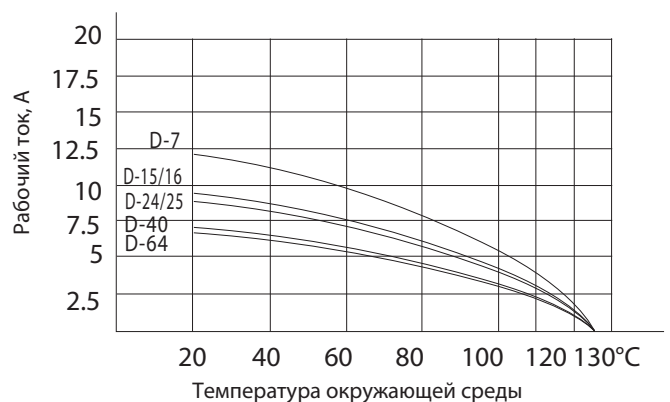

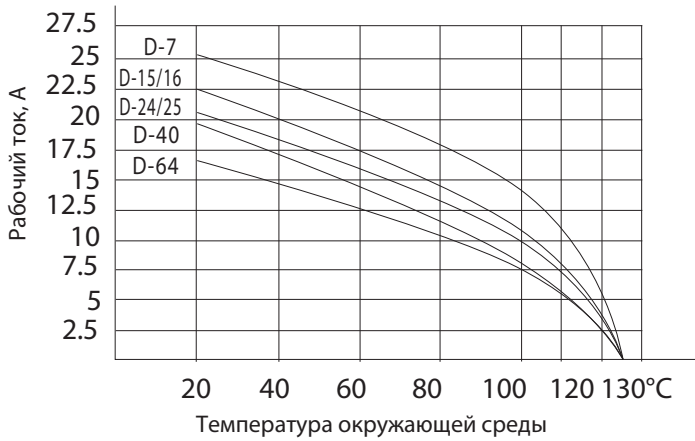
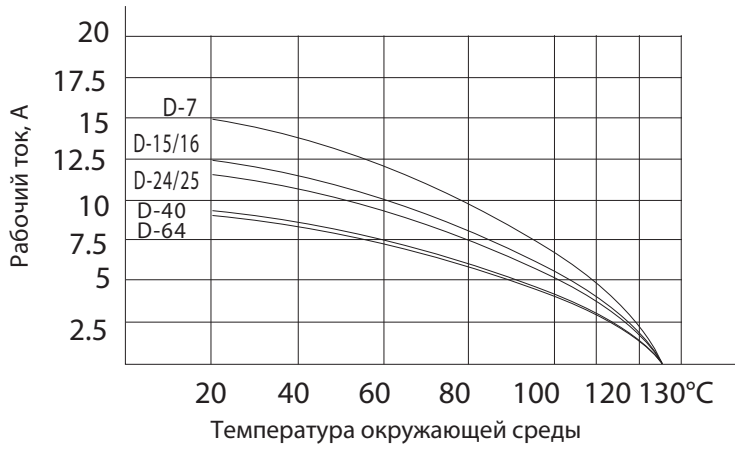

Штепсель - HDC - D-3 M C
Гнездо - HDC - D-3 F C

Основное обозначение: соединитель для тяжелых условий эксплуатации

Название серии: вставка серии D

Количество контактов

Тип разъема: M — штепсельная вилка, F - розетка



Способ подключения: C - обжим контакта на провод, W -соединение намоткой

Соединитель для тяжелых условий эксплуатации типа HDC-D-7, HDC-D-8

7+PE 8+PE

Номинальное напряжение: 250 В (AC 50 В/DC 120 В для 8 контактов);
Номинальный ток: до 10А;
Модель корпуса: 3А;
Способ соединения: обжим контакта на провод;
Диапазон сечений проводов: 0,14 ~ 2,5 мм² (AWG26-AWG14).

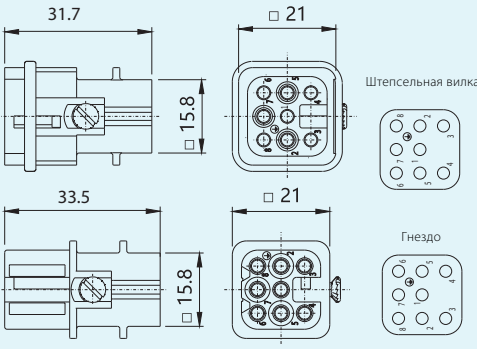

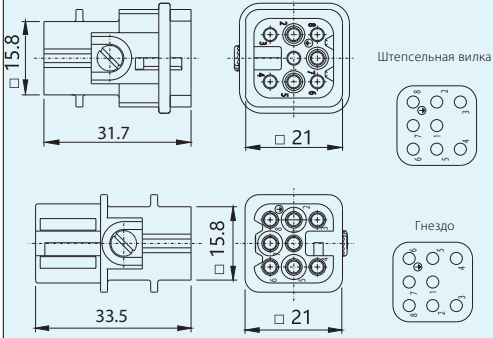
Описание	Наименование / артикул		Контурный чертеж и расположение отверстий (мм)
	Штепсельная вилка	Гнездо	
<p>Обжим контакта на провод. Гнездовые и штыревые контакты заказываются отдельно.</p> 	HDC-D-7MC 1871 50397	HDC-D-7FC 1871 50396	<p>Расположения клеммных отверстий</p> 
<p>Обжим контакта на провод. Гнездовые и штыревые контакты заказываются отдельно.</p> 	HDC-D-8MC 1871 50403	HDC-D-8FC 1871 50402	<p>Проекция расположения клеммных отверстий</p> 
Модель корпуса.	Корпуса серии 3А, см. 11-02.		
Варианты штыревых и гнездовых контактов для обжима на провод.	КШ-1,6, КГ-1,6 Ø1,6, с золотым или серебряным покрытием, рекомендуемый диапазон обжима 0,14~2,5 мм ² (AWG26-AWG14), подробнее см. стр. 13-02.		
Кодирующие штифты/гнезда. Крепежные пластины. Зажимные пластины. Кабельные соединители.	Варианты кодировки как защиты от неправильного соединения, см. 14-05; Фиксация проводов, см. 14-07; Кабельные вводы, см. 14-06; Крепление и уплотнение кабелей, подробности см. 14-01.		
Инструменты.	СХ-1.6 демонтажный инструмент для извлечения обжимных контактов из вставок, см. 15-01. Обжимные клещи универсальные для обжима контактов на провод, подробности см. в 15-01.		

Соединитель HDC-D-15

15+PE

Номинальное напряжение: 250В;

Номинальный ток: до 10А;

Модель корпуса: 10А;

Способ соединения: обжим контакта на провод, соединение намоткой;

Диапазон сечений проводов: 0,14 ~ 2,5 мм² (AWG26-AWG14).

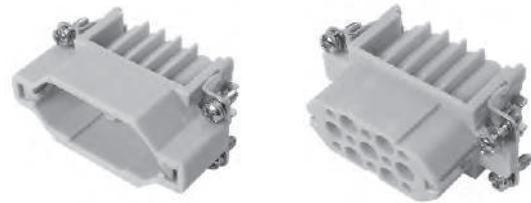

Описание	Наименование / артикул		Контурный чертеж и расположение отверстий (мм)
	Штепсельная вилка	Гнездо	
<p>Обжим контакта на провод. Гнездовые и штыревые контакты заказываются отдельно.</p>	<p>HDC-D-15MC 1871 50248</p>	<p>HDC-D-15FC 1871 50247</p>	<p>Отверстие для монтажа на панели</p> <p>Проекция расположения клеммных отверстий</p> <p>Штепсельная вилка Гнездо</p>
<p>Соединение намоткой. Габариты вывода для накрутки: 1 x 1 мм.</p>	<p>HDC-D-15MW 1871 50381</p>	<p>HDC-D-15FW 1871 50380</p>	
<p>Модель корпуса.</p>	<p>Корпуса серии 10А, см. 11-05.</p>		
<p>Варианты штыревых и гнездовых контактов для обжима на провод.</p>	<p>КШ-1,6, КГ-1,6 Ø1,6, с золотым или серебряным покрытием, рекомендуемый диапазон обжима 0,14~2,5 мм² (AWG26-AWG14), подробнее см. стр. 13-02.</p>		
<p>Кодирующие штифты/гнезда. Крепежные пластины. Зажимные пластины. Кабельные соединители.</p>	<p>Варианты кодировки как защиты от неправильного соединения, см. 14-05; Фиксация проводов, см. 14-07; Кабельные вводы, см. 14-06; Крепление и уплотнение кабелей, подробности см. 14-01.</p>		
<p>Инструменты.</p>	<p>СХ-1.6 демонтажный инструмент для извлечения обжимных контактов из вставок, см. 15-01 Обжимные клещи универсальные для обжима контактов на провод, подробности см. в 15-01.</p>		

Соединитель HDC-D-16

16+PE

Номинальное напряжение: 250В;

Номинальный ток: до 10А;

Модель корпуса: 6В;

Способ соединения: обжим контакта на провод;

Диапазон сечений проводов: 0,14 ~ 2,5 мм² (AWG26-AWG14).

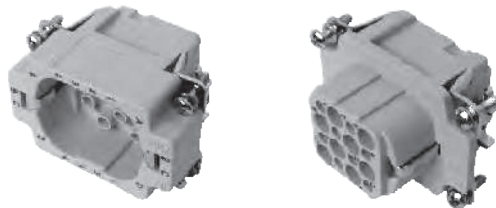

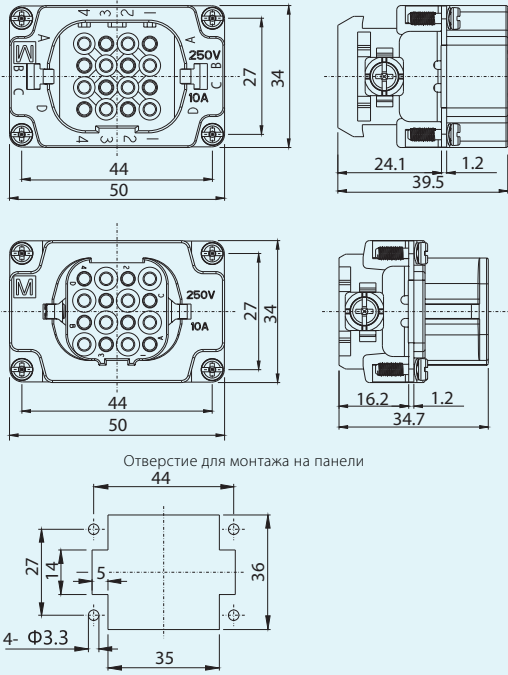

Описание	Наименование / артикул		Контурный чертеж и расположение отверстий (мм)
	Штепсельная вилка	Гнездо	
<p>Обжим контакта на провод. Гнездовые и штыревые контакты заказываются отдельно.</p> 	HDC-D-16MC 1871 50383	HDC-D-16FC 1871 50382	 <p>Отверстие для монтажа на панели</p> <p>Проекция расположения клеммных отверстий</p> <p>Штепсельная вилка</p> <p>Гнездо</p>
Модель корпуса.	Корпуса серии 6В, см. 11-08.		
Варианты штыревых и гнездовых контактов для обжима на провод.	КШ-1,6, КГ-1,6 Ø1,6, с золотым или серебряным покрытием, рекомендуемый диапазон обжима 0,14~2,5 мм ² (AWG26-AWG14), подробнее см. стр. 13-02.		
Кодирующие штифты/гнезда. Крепежные пластины. Зажимные пластины. Кабельные соединители.	Варианты кодировки как защиты от неправильного соединения, см. 14-05; Фиксация проводов, см. 14-07; Кабельные вводы, см. 14-06; Крепление и уплотнение кабелей, подробности см. 14-01.		
Инструменты.	СХ-1.6 демонтажный инструмент для извлечения обжимных контактов из вставок, см. 15-01. Обжимные клещи универсальные для обжима контактов на провод, подробности см. в 15-01.		

Соединитель HDC-D-24

24+PE

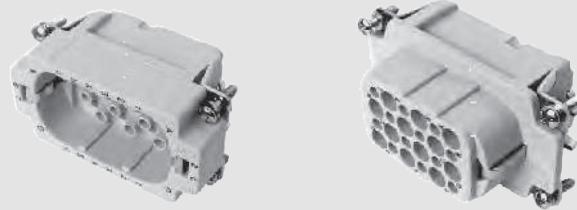
Номинальное напряжение: 250В;
Номинальный ток: до 10А;
Модель корпуса: 10В;
Способ соединения: обжим контакта на провод;
Диапазон сечений проводов: 0,14 ~ 2,5 мм² (AWG26-AWG14).

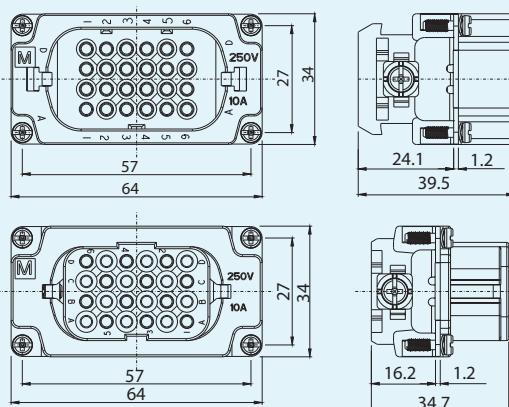
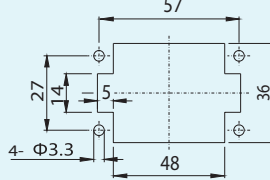

Описание	Наименование / артикул		Контурный чертеж и расположение отверстий (мм)																																																																																																
	Штепсельная вилка	Гнездо																																																																																																	
<p>Обжим контакта на провод. Гнездовые и штыревые контакты заказываются отдельно.</p> 	HDC-D-24MC 1871 50385	HDC-D-24FC 1871 50384	 <p>Отверстие для монтажа на панели</p>  <p>Проекция расположения клеммных отверстий</p> <table border="1" data-bbox="1133 1433 1452 1657"> <thead> <tr> <th colspan="6">Штепсельная вилка</th> <th colspan="6">Гнездо</th> </tr> <tr> <th>D</th><th>C</th><th>B</th><th>A</th><th></th><th></th> <th>A</th><th>B</th><th>C</th><th>D</th><th></th><th></th> </tr> </thead> <tbody> <tr><td>1</td><td>○</td><td>○</td><td>○</td><td>○</td><td>1</td><td>1</td><td>○</td><td>○</td><td>○</td><td>○</td><td>1</td></tr> <tr><td>2</td><td>○</td><td>○</td><td>○</td><td>○</td><td>2</td><td>2</td><td>○</td><td>○</td><td>○</td><td>○</td><td>2</td></tr> <tr><td>3</td><td>○</td><td>○</td><td>○</td><td>○</td><td>3</td><td>3</td><td>○</td><td>○</td><td>○</td><td>○</td><td>3</td></tr> <tr><td>4</td><td>○</td><td>○</td><td>○</td><td>○</td><td>4</td><td>4</td><td>○</td><td>○</td><td>○</td><td>○</td><td>4</td></tr> <tr><td>5</td><td>○</td><td>○</td><td>○</td><td>○</td><td>5</td><td>5</td><td>○</td><td>○</td><td>○</td><td>○</td><td>5</td></tr> <tr><td>6</td><td>○</td><td>○</td><td>○</td><td>○</td><td>6</td><td>6</td><td>○</td><td>○</td><td>○</td><td>○</td><td>6</td></tr> </tbody> </table>	Штепсельная вилка						Гнездо						D	C	B	A			A	B	C	D			1	○	○	○	○	1	1	○	○	○	○	1	2	○	○	○	○	2	2	○	○	○	○	2	3	○	○	○	○	3	3	○	○	○	○	3	4	○	○	○	○	4	4	○	○	○	○	4	5	○	○	○	○	5	5	○	○	○	○	5	6	○	○	○	○	6	6	○	○	○	○	6
Штепсельная вилка						Гнездо																																																																																													
D	C	B	A			A	B	C	D																																																																																										
1	○	○	○	○	1	1	○	○	○	○	1																																																																																								
2	○	○	○	○	2	2	○	○	○	○	2																																																																																								
3	○	○	○	○	3	3	○	○	○	○	3																																																																																								
4	○	○	○	○	4	4	○	○	○	○	4																																																																																								
5	○	○	○	○	5	5	○	○	○	○	5																																																																																								
6	○	○	○	○	6	6	○	○	○	○	6																																																																																								
Модель корпуса.	Корпуса серии 10В, см. 11-12.																																																																																																		
Варианты штыревых и гнездовых контактов для обжима на провод.	КШ-1,6, КГ-1,6 Ø1,6, с золотым или серебряным покрытием, рекомендуемый диапазон обжима 0,14~2,5 мм ² (AWG26-AWG14), подробнее см. стр. 13-02.																																																																																																		
Кодирующие штифты/гнезда. Крепежные пластины. Зажимные пластины. Кабельные соединители.	Варианты кодировки как защиты от неправильного соединения, см. 14-05; Фиксация проводов, см. 14-07; Кабельные вводы, см. 14-06; Крепление и уплотнение кабелей, подробности см. 14-01.																																																																																																		
Инструменты.	СХ-1.6 демонтажный инструмент для извлечения обжимных контактов из вставок, см. 15-01. Обжимные клещи универсальные для обжима контактов на провод, подробности см. в 15-01.																																																																																																		

Соединитель HDC-D-25

25+PE

Номинальное напряжение: 250В;

Номинальный ток: до 10А;

Модель корпуса: 10А;

Способ соединения: обжим контакта на провод, соединение намоткой;

Диапазон сечений проводов: 0,14 ~ 2,5 мм² (AWG26-AWG14).

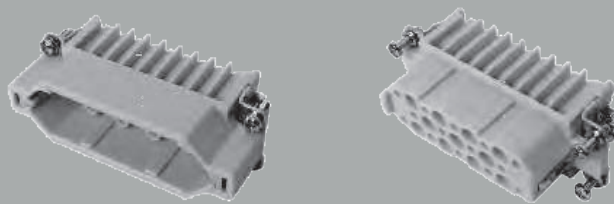

Описание	Наименование / артикул		Контурный чертеж и расположение отверстий (мм)
	Штепсельная вилка	Гнездо	
<p>Обжим контакта на провод. Гнездовые и штыревые контакты заказываются отдельно.</p>	<p>HDC-D-25MC 1871 50388</p>	<p>HDC-D-25FC 1871 50386</p>	<p>Отверстие для монтажа на панели</p> <p>Проекция расположения клеммных отверстий</p> <p>Штепсельная вилка Гнездо</p>
<p>Соединение намоткой. Габариты вывода для накрутки: 1 x 1 мм.</p>	<p>HDC-D-25MW 1871 50389</p>	<p>HDC-D-25FW 1871 50387</p>	
<p>Модель корпуса.</p>	<p>Корпуса серии 16А, см. 11-06.</p>		
<p>Варианты штыревых и гнездовых контактов для обжима на провод.</p>	<p>КШ-1,6, КГ-1,6 Ø1,6, с золотым или серебряным покрытием, рекомендуемый диапазон обжима 0,14~2,5 мм² (AWG26-AWG14), подробнее см. стр. 13-02.</p>		
<p>Кодирующие штифты/гнезда. Крепежные пластины. Зажимные пластины. Кабельные соединители.</p>	<p>Варианты кодировки как защиты от неправильного соединения, см. 14-05; Фиксация проводов, см. 14-07; Кабельные вводы, см. 14-06; Крепление и уплотнение кабелей, подробности см. 14-01.</p>		
<p>Инструменты.</p>	<p>СХ-1.6 демонтажный инструмент для извлечения обжимных контактов из вставок, см. 15-01. Обжимные клещи универсальные для обжима контактов на провод, подробности см. в 15-01.</p>		

Соединитель HDC-D-40

40+PE
Номинальное напряжение: 250В;

Номинальный ток: до 10А;

Модель корпуса: 16В;

Способ соединения: обжим контакта на провод, соединение намоткой;

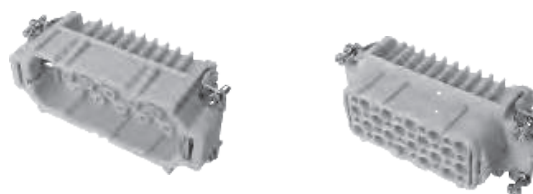
Диапазон сечений проводов: 0,14 ~ 2,5 мм² (AWG26-AWG14)

Описание	Наименование / артикул		Контурный чертеж и расположение отверстий (мм)
	Штепсельная вилка	Гнездо	
Обжим контакта на провод. Гнездовые и штыревые контакты заказываются отдельно.			
Соединение намоткой. Габариты вывода для накрутки: 1 x 1 мм.			
Модель корпуса.	Корпуса серии 16В, см. 11-17.		
Варианты штыревых и гнездовых контактов для обжима на провод.	КШ-1,6, КГ-1,6 Ø1,6, с золотым или серебряным покрытием, рекомендуемый диапазон обжима 0,14~2,5 мм ² (AWG26-AWG14), подробнее см. стр. 13-02.		
Кодирующие штифты/гнезда. Крепежные пластины. Зажимные пластины. Кабельные соединители.	Варианты кодировки как защиты от неправильного соединения, см. 14-05; Фиксация проводов, см. 14-07; Кабельные вводы см. 14-06; Крепление и уплотнение кабелей, подробности см. 14-01.		
Инструменты.	СХ-1.6 демонтажный инструмент для извлечения обжимных контактов из вставок, см. 15-01. Обжимные клещи универсальные для обжима контактов на провод, подробности см. в 15-01.		

Соединитель HDC-D-50

50(2x25)+PE

Номинальное напряжение: 250В;

Номинальный ток: до 10А;

Модель корпуса: 32А;

Способ соединения: обжим контакта на провод, соединение намоткой;

Диапазон сечений проводов: 0,14 ~ 2,5 мм² (AWG26-AWG14).

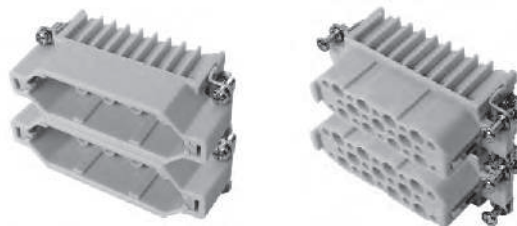

Описание	Наименование / артикул		Контурный чертеж и расположение отверстий (мм)				
	Штепсельная вилка	Гнездо					
<p>Обжим контакта на провод. Гнездовые и штыревые контакты заказываются отдельно.</p>	HDC-D-50MC 1871 50252	HDC-D-50FC 1871 50251	<p>Отверстие для монтажа на панели</p> <p>Проекция расположения клеммных отверстий</p> <table border="1"> <tr> <td>Штепсельная вилка</td> <td>Гнездо</td> </tr> <tr> <td> </td> <td> </td> </tr> </table>	Штепсельная вилка	Гнездо		
Штепсельная вилка	Гнездо						
<p>Соединение намоткой. Габариты вывода для намотки: 1 x 1 мм.</p>	HDC-D-50PW 1871 50393	HDC-D-50SW 1871 50392					
Модель корпуса.	Корпуса серии 32А, см. 11-07.						
Варианты штыревых и гнездовых контактов для обжима на провод.	КШ-1,6, КГ-1,6 Ø1,6, с золотым или серебряным покрытием, рекомендуемый диапазон обжима 0,14~2,5 мм ² (AWG26-AWG14), подробнее см. стр. 13-02.						
Кодирующие штифты/гнезда. Крепежные пластины. Зажимные пластины. Кабельные соединители.	Варианты кодировки как защиты от неправильного соединения, см. 14-05; Фиксация проводов, см. 14-07; Кабельные вводы, см. 14-06; Крепление и уплотнение кабелей, подробности см. 14-01.						
Инструменты.	СХ-1.6 демонтажный инструмент для извлечения обжимных контактов из вставок, см. 15-01. Обжимные клещи универсальные для обжима контактов на провод, подробности см. в 15-01.						

Соединитель HDC-D-64

64+PE

Номинальное напряжение: 250В;

Номинальный ток: до 10А;

Модель корпуса: 24В;

Способ соединения: обжим контакта на провод, соединение намоткой;

Диапазон сечений проводов: 0,14 ~ 2,5 мм² (AWG26-AWG14).



Описание	Наименование / артикул		Контурный чертеж и расположение отверстий (мм)
	Штепсельная вилка	Гнездо	
<p>Обжим контакта на провод. Гнездовые и штыревые контакты заказываются отдельно.</p>	<p>HDC-D-64MC 1871 50250</p>	<p>HDC-D-64FC 1871 50249</p>	<p>Отверстие для монтажа на панели</p> <p>Проекция расположения клемных отверстий</p>
<p>Соединение намоткой. Габариты вывода для накрутки: 1 x 1 мм.</p>	<p>HDC-D-64MW 1871 50395</p>	<p>HDC-D-64FW 1871 50394</p>	
Модель корпуса.	Корпуса серии 24В, см. 11-22.		
Варианты штыревых и гнездовых контактов для обжима на провод.	КШ-1,6, КГ-1,6 Ø1,6, с золотым или серебряным покрытием, рекомендуемый диапазон обжима 0,14~2,5 мм ² (AWG26-AWG14), подробнее см. стр. 13-02.		
Кодирующие штифты/гнезда. Крепежные пластины. Зажимные пластины. Кабельные соединители.	Варианты кодировки как защиты от неправильного соединения, см. 14-05; Фиксация проводов, см. 14-07; Кабельные вводы, см. 14-06; Крепление и уплотнение кабелей, подробности см. 14-01.		
Инструменты.	СХ-1.6 демонтажный инструмент для извлечения обжимных контактов из вставок, см. 15-01 Обжимные клещи универсальные для обжима контактов на провод, подробности см. в 15-01.		

Соединитель HDC-D-80

80(2x40)+PE

Номинальное напряжение: 250В;



Номинальный ток: до 10А;

Модель корпуса: 32В;

Способ соединения: обжим контакта на провод, соединение намоткой;

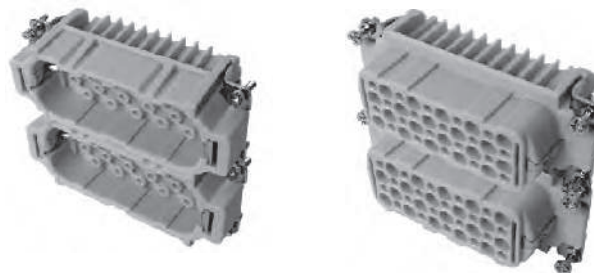
Диапазон сечений проводов: 0,14 ~ 2,5 мм² (AWG26-AWG14).

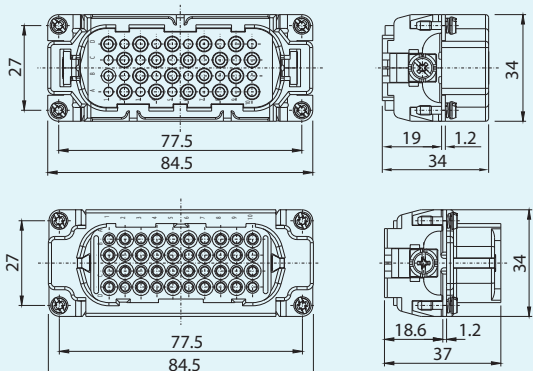
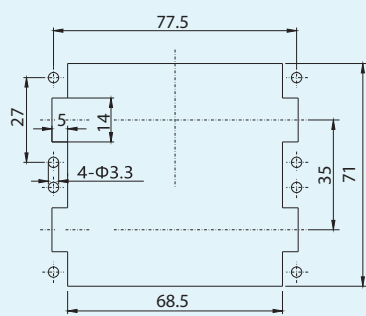
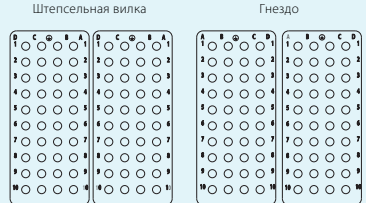

Описание	Наименование / артикул		Контурный чертеж и расположение отверстий (мм)
	Штепсельная вилка	Гнездо	
<p>Обжим контакта на провод. Гнездовые и штыревые контакты заказываются отдельно.</p> 	HDC-D-80MC 1871 50400	HDC-D-80FC 1871 50398	 <p>Отверстие для монтажа на панели</p>  <p>Проекция расположения клеммных отверстий</p>  <p>Штепсельная вилка Гнездо</p>
<p>Соединение намоткой. Габариты вывода для накрутки: 1 x 1 мм.</p> 	HDC-D-80MW 1871 50401	HDC-D-80FW 1871 50399	
Модель корпуса.	Корпуса серии 32В - см. раздел 11-28 .		
Варианты штыревых и гнездовых контактов для обжима на провод.	КШ-1,6, КГ-1,6 Ø1,6, с золотым или серебряным покрытием, рекомендуемый диапазон обжима 0,14~2,5 мм ² (AWG26-AWG14), подробнее см. стр. 13-02.		
Кодирующие штифты/гнезда Крепежные пластины. Зажимные пластины. Кабельные соединители.	Варианты кодировки как защиты от неправильного соединения, см. 14-05; Фиксация проводов, см. 14-07; Кабельные вводы, см. 14-06; Крепление и уплотнение кабелей, подробности см. 14-01.		
Инструменты.	СХ-1.6 демонтажный инструмент для извлечения обжимных контактов из вставок, см. 15-01 Обжимные клещи универсальные для обжима контактов на провод, подробности см. в 15-01.		

Соединитель HDC-D-128

128 (2x64)+PE

Номинальное напряжение: 250В;
Номинальный ток: до 10А;
Модель корпуса: 48В;
Способ соединения: обжим контакта на провод, соединение намоткой;
Диапазон сечений проводов: 0,14 ~ 2,5 мм² (AWG26-AWG14).

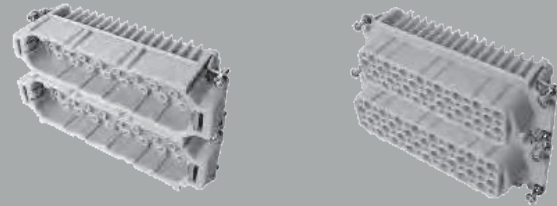

Описание	Наименование / артикул		Контурный чертеж и расположение отверстий (мм)																																																																																																																																								
	Штепсельная вилка	Гнездо																																																																																																																																									
<p>Обжим контакта на провод. Гнездовые и штыревые контакты заказываются отдельно.</p>	HDC-D-128MC 1871 50378	HDC-D-128FC 1871 50376	<p>Отверстие для монтажа на панели</p> <p>Проекция расположения клеммных отверстий</p> <table border="1"> <thead> <tr> <th colspan="4">Штепсельная вилка</th> <th colspan="4">Гнездо</th> </tr> </thead> <tbody> <tr><td>1</td><td>2</td><td>3</td><td>4</td><td>1</td><td>2</td><td>3</td><td>4</td></tr> <tr><td>5</td><td>6</td><td>7</td><td>8</td><td>5</td><td>6</td><td>7</td><td>8</td></tr> <tr><td>9</td><td>10</td><td>11</td><td>12</td><td>9</td><td>10</td><td>11</td><td>12</td></tr> <tr><td>13</td><td>14</td><td>15</td><td>16</td><td>13</td><td>14</td><td>15</td><td>16</td></tr> <tr><td>17</td><td>18</td><td>19</td><td>20</td><td>17</td><td>18</td><td>19</td><td>20</td></tr> <tr><td>21</td><td>22</td><td>23</td><td>24</td><td>21</td><td>22</td><td>23</td><td>24</td></tr> <tr><td>25</td><td>26</td><td>27</td><td>28</td><td>25</td><td>26</td><td>27</td><td>28</td></tr> <tr><td>29</td><td>30</td><td>31</td><td>32</td><td>29</td><td>30</td><td>31</td><td>32</td></tr> <tr><td>33</td><td>34</td><td>35</td><td>36</td><td>33</td><td>34</td><td>35</td><td>36</td></tr> <tr><td>37</td><td>38</td><td>39</td><td>40</td><td>37</td><td>38</td><td>39</td><td>40</td></tr> <tr><td>41</td><td>42</td><td>43</td><td>44</td><td>41</td><td>42</td><td>43</td><td>44</td></tr> <tr><td>45</td><td>46</td><td>47</td><td>48</td><td>45</td><td>46</td><td>47</td><td>48</td></tr> <tr><td>49</td><td>50</td><td>51</td><td>52</td><td>49</td><td>50</td><td>51</td><td>52</td></tr> <tr><td>53</td><td>54</td><td>55</td><td>56</td><td>53</td><td>54</td><td>55</td><td>56</td></tr> <tr><td>57</td><td>58</td><td>59</td><td>60</td><td>57</td><td>58</td><td>59</td><td>60</td></tr> <tr><td>61</td><td>62</td><td>63</td><td>64</td><td>61</td><td>62</td><td>63</td><td>64</td></tr> </tbody> </table>	Штепсельная вилка				Гнездо				1	2	3	4	1	2	3	4	5	6	7	8	5	6	7	8	9	10	11	12	9	10	11	12	13	14	15	16	13	14	15	16	17	18	19	20	17	18	19	20	21	22	23	24	21	22	23	24	25	26	27	28	25	26	27	28	29	30	31	32	29	30	31	32	33	34	35	36	33	34	35	36	37	38	39	40	37	38	39	40	41	42	43	44	41	42	43	44	45	46	47	48	45	46	47	48	49	50	51	52	49	50	51	52	53	54	55	56	53	54	55	56	57	58	59	60	57	58	59	60	61	62	63	64	61	62	63	64
Штепсельная вилка				Гнездо																																																																																																																																							
1	2	3	4	1	2	3	4																																																																																																																																				
5	6	7	8	5	6	7	8																																																																																																																																				
9	10	11	12	9	10	11	12																																																																																																																																				
13	14	15	16	13	14	15	16																																																																																																																																				
17	18	19	20	17	18	19	20																																																																																																																																				
21	22	23	24	21	22	23	24																																																																																																																																				
25	26	27	28	25	26	27	28																																																																																																																																				
29	30	31	32	29	30	31	32																																																																																																																																				
33	34	35	36	33	34	35	36																																																																																																																																				
37	38	39	40	37	38	39	40																																																																																																																																				
41	42	43	44	41	42	43	44																																																																																																																																				
45	46	47	48	45	46	47	48																																																																																																																																				
49	50	51	52	49	50	51	52																																																																																																																																				
53	54	55	56	53	54	55	56																																																																																																																																				
57	58	59	60	57	58	59	60																																																																																																																																				
61	62	63	64	61	62	63	64																																																																																																																																				
<p>Соединение намоткой. Габариты вывода для накрутки: 1 x 1 мм.</p>	HDC-D-128MW 1871 50379	HDC-D-128FW 1871 50377																																																																																																																																									
Модель корпуса.	Корпуса серии 48В, см. 11-29 .																																																																																																																																										
Варианты штыревых и гнездовых контактов для обжима на провод.	КШ-1,6, КГ-1,6 Ø1,6, с золотым или серебряным покрытием, рекомендуемый диапазон обжима 0,14~2,5 мм ² (AWG26-AWG14), подробнее см. стр. 13-02.																																																																																																																																										
Кодирующие штифты/гнезда Крепежные пластины. Зажимные пластины. Кабельные соединители.	Варианты кодировки как защиты от неправильного соединения, см. 14-05; Фиксация проводов, см. 14-07; Кабельные вводы, см. 14-06; Крепление и уплотнение кабелей, подробности см. 14-01.																																																																																																																																										
Инструменты.	СХ-1.6 демонтажный инструмент для извлечения обжимных контактов из вставок, см. 15-01. Обжимные клещи универсальные для обжима контактов на провод, подробности см. в 15-01.																																																																																																																																										

3. Сверхвысокоплотная серия HDC-DD

Основные конструктивные особенности

- Сверхвысокая плотность расположения отверстий, обжим контакта на провод, количество контактов до 216.
- Способ соединения проводов - Обжим контакта на провода.
- Подходит для передачи управляющих сигналов при 10А/250В.
- Широкий диапазон размеров корпуса для различных условий монтажа и эксплуатации.
- Соответствие стандартам: DIN EN 175 301-801; DIN EN 60 664-1; DIN EN 61 984;

Основные технические характеристики

Вставки штыревые и гнездовые

Количество контактов: 24, 42, 72, 108, 144 (2x72), 216 (2x108) + PE;
Номинальный ток: до 10А;
Номинальное напряжение: 250В;
Номинальное напряжение в соответствии с UL/CSA: 600В;
Выдерживаемое напряжение: 2000 В (импульсное напряжение 4000В);
Сопротивление изоляции: $\geq 10000\text{M}\Omega$;
Материал: поликарбонат;
Диапазон температур: от -40 до +125°C;
Степень огнестойкости: V0 (UL94);
Механическая долговечность: ≥ 500 циклов вставки и извлечения;
Способ соединения: обжим контакта на провод;
Корпус адаптера: 24 жилы: корпус серии 6В (см. главу 11 для метрической резьбы, главу 12 для резьбы PG);
 42 жилы: корпус серии 10В (см. главу 11);
 72 жилы: корпус серии 16В (см. главу 11);
 108 жилы: корпус серии 24В (см. главу 11);
 144 (2x72) жилы: корпус серии 32В (см. главу 11);
 216 (2x108) жилы: корпус серии 48В (см. главу 11).

Контактные части (штыри и гнезда)

Материал: медный сплав;
Обработка поверхности: золотое или серебряное покрытие;
Контактное сопротивление: контакт $\Phi 1.6 \leq 3\text{m}\Omega$;
Диапазон подключения: обжим контакта на провод от 0,14 до 2,5 мм² (AWG26 - AWG14);
Длина зачистки: 7,5 мм;
Технические параметры и модели штырей и разъемов для холодного обжима: подробнее см. раздел 13-01.

Металлический корпус

Модель:
 Корпус серии 6В (см. главу 11),
 Корпус серии 10В (см. главу 11),
 Корпус серии 16В (см. главу 11),
 Корпус серии 24В (см. главу 11),
 Корпус серии 32В (см. главу 11),
 Корпус серии 48В (см. главу 11);
Материал корпуса: алюминиевый сплав, отлитый под давлением;
Поверхность корпуса: серый/черный цвет (порошковая покраска);
Материал уплотнения корпуса: бутадиен-нитрильный каучук;
Метод блокировки корпуса:
 блокировка рычагом (корпуса 6В, 10В, 16В, 24В, 32В, 48В),
 блокировка винтом (корпуса 6В, 10В, 16В, 24В);
Температурный диапазон: от -40 до +125°C;
Степень защиты (согласно DIN EN 60 529):
 Блокировка рукояткой: IP66 в заблокированном состоянии,
 Блокировка болтом: IP68 в заблокированном состоянии.

Кривая падения номинального рабочего тока

Допустимая сила тока по нагреву представляет собой протекающую по проводнику силу тока в течение длительного времени, в процессе которого появляется значение длительно допустимой температуры нагрева. При выборе сечения необходимо соблюдение обязательного условия, чтобы расчетная сила тока соответствовала допустимой силе тока по нагреву.

Линейная зависимость между количеством контактов, сечением провода, температурой окружающей среды и величиной тока:

Сечение провода: 0,75 мм²

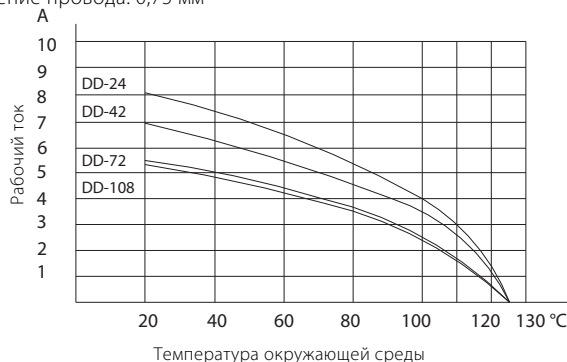

Сечение провода: 1,5 мм²

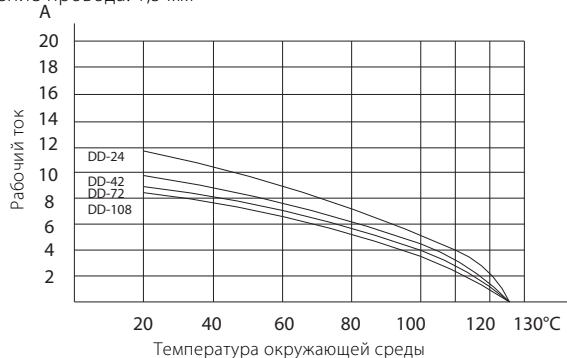

Приложение

Инструмент для опрессовки: подробнее см. стр. 15-01;
Извлекатель контактов: см. 15-01;
Кабельный герморазъем: см. 14-01;
Маркированные установочные штифты/отверстия: см. 14-05;
Фиксирующая пластина: см. 14-07;
Зажим: см. 14-06.

Примеры наименований

Штепсельная вилка - HDC - DD - 24 M C
 Розетка - HDC - DD - 24 F C

Основное обозначение: соединитель для тяжелых условий эксплуатации

Технические характеристики соединителя: наконечник серии DD

Количество контактов

Тип разъема: M — штепсельная вилка, F - розетка

Способ подключения: C - обжим контакта на провод

Соединитель HDC-DD-24

24+PE

Номинальное напряжение: 250В;
Номинальный ток: до 10А;
Модель корпуса: 6В;
Способ соединения: обжим контакта на провод;
Диапазон сечений проводов: 0,14 ~ 2,5 мм² (AWG26-AWG14).

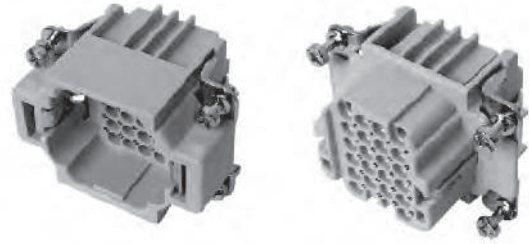

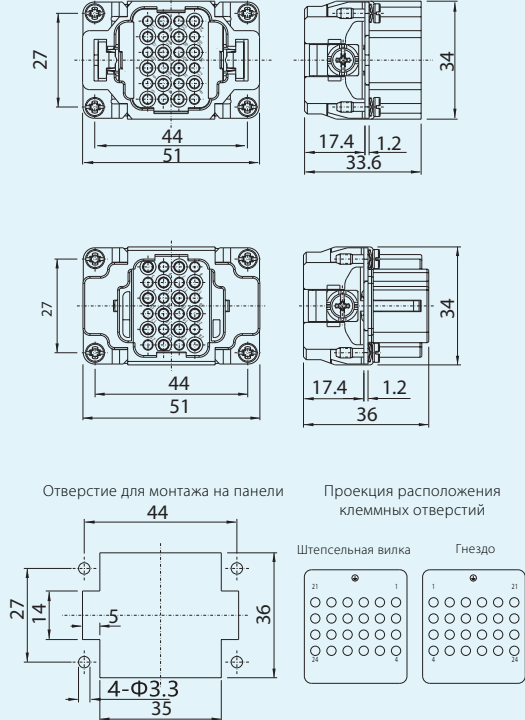
Описание	Наименование / артикул		Контурный чертеж и расположение отверстий (мм)
	Штепсельная вилка	Гнездо	
<p>Обжим контакта на провод. Контакты для обжима заказываются отдельно.</p> 	HDC-DD-24MC 1871 50235	HDC-DD-24FC 1871 50236	 <p>Отверстие для монтажа на панели</p> <p>Проекция расположения клеммных отверстий</p> <p>Штепсельная вилка Гнездо</p>
Модель корпуса.	Корпуса серии 6В, см. 11-08.		
Варианты штыревых и гнездовых контактов для обжима на провод.	КШ-1,6, КГ-1,6 Ø1,6, с золотым или серебряным покрытием, рекомендуемый диапазон обжима 0,14~2,5 мм ² (AWG26-AWG14), подробнее см. стр. 13-02.		
Маркированные установочные штифты/отверстия. Крепежные пластины. Зажимные пластины. Кабельные соединители.	Маркировка защиты от неправильного соединения, см. 14-05; Фиксация проводов, см. 14-07; Кабельные вводы, см. 14-06; Крепление и уплотнение кабелей, подробности см. 14-01.		
Инструменты.	СХ-1.6 демонтажный инструмент для извлечения обжимных контактов из вставок, см. 15-01. Обжимные клещи универсальные для обжима контактов на провод, подробности см. в 15-01.		

Соединитель HDC-DD-42

42+PE

Номинальное напряжение: 250В;
Номинальный ток: до 10А;
Модель корпуса: 10В;
Способ соединения: обжим контакта на провод;
Диапазон сечений проводов: 0,14 ~ 2,5 мм² (AWG26-AWG14).

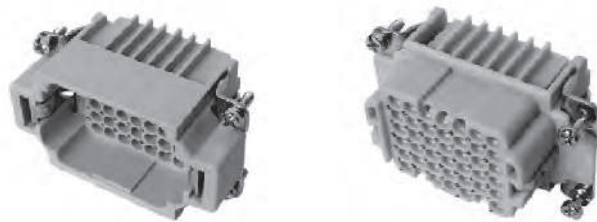

Описание	Наименование / артикул		Контурный чертеж и расположение отверстий (мм)
	Штепсельная вилка	Гнездо	
<p>Обжим контакта на провод. Контакты для обжима заказываются отдельно.</p>	<p>HDC-DD-42MC 1871 50237</p>	<p>HDC-DD-42FC 1871 50238</p>	
<p>Модель корпуса.</p>	<p>Корпуса серии 10В, см. 11-08.</p>		
<p>Варианты штыревых и гнездовых контактов для обжима на провод.</p>	<p>КШ-1,6, КГ-1,6 Ø1,6, с золотым или серебряным покрытием, рекомендуемый диапазон обжима 0,14~2,5 мм² (AWG26-AWG14), подробнее см. стр. 13-02.</p>		
<p>Маркированные установочные штифты/отверстия. Крепежные пластины. Зажимные пластины. Кабельные соединители.</p>	<p>Маркировка защиты от неправильного соединения, см. 14-05; Фиксация проводов, см. 14-07; Кабельные вводы, см. 14-06; Крепление и уплотнение кабелей, подробности см. 14-01.</p>		
<p>Инструменты.</p>	<p>СХ-1.6 демонтажный инструмент для извлечения обжимных контактов из вставок, см. 15-01. Обжимные клещи универсальные для обжима контактов на провод, подробности см. в 15-01.</p>		

Соединитель HDC-DD-72

72+PE

Номинальное напряжение: 250В;
Номинальный ток: до 10А;
Модель корпуса: 16В;
Способ соединения: обжим контакта на провод;
Диапазон сечений проводов: 0,14 ~ 2,5 мм² (AWG26-AWG14).

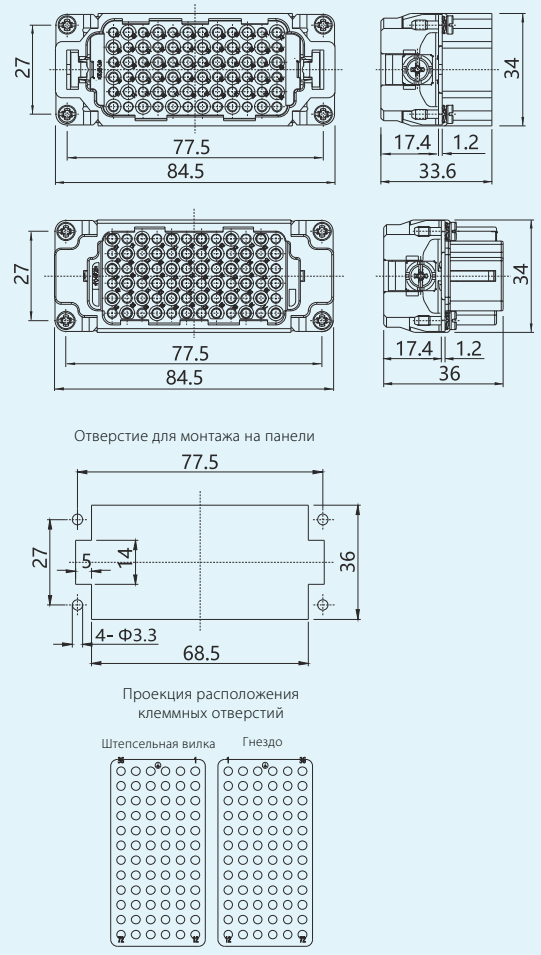

Описание	Наименование / артикул		Контурный чертеж и расположение отверстий (мм)
	Штепсельная вилка	Гнездо	
<p>Обжим контакта на провод. Контакты для обжима заказываются отдельно.</p> 	HDC-DD-72MC 1871 50239	HDC-DD-72FC 1871 50240	 <p>Отверстие для монтажа на панели</p> <p>Проекция расположения клеммных отверстий</p> <p>Штепсельная вилка Гнездо</p>
Модель корпуса.	Корпуса серии 16В, см. 11-17.		
Варианты штыревых и гнездовых контактов для обжима на провод.	КШ-1,6, КГ-1,6 Ø1,6, с золотым или серебряным покрытием, рекомендуемый диапазон обжима 0,14~2,5 мм ² (AWG26-AWG14), подробнее см. стр. 13-02.		
Маркированные установочные штифты/отверстия. Крепежные пластины. Зажимные пластины. Кабельные соединители.	Маркировка защиты от неправильного соединения, см. 14-05; Фиксация проводов, см. 14-07; Кабельные вводы, см. 14-06; Крепление и уплотнение кабелей, подробности см. 14-01.		
Инструменты.	СХ-1,6 демонтажный инструмент для извлечения обжимных контактов из вставок, см. 15-01. Обжимные клещи универсальные для обжима контактов на провод, подробности см. в 15-01.		

Соединитель HDC-DD-108

108+PE

Номинальное напряжение: 250В;

Номинальный ток: до 10А;

Модель корпуса: 24В;

Способ соединения: обжим контакта на провод;

Диапазон обжимки проводов: 0,14 ~ 2,5 мм² (AWG26-AWG14).

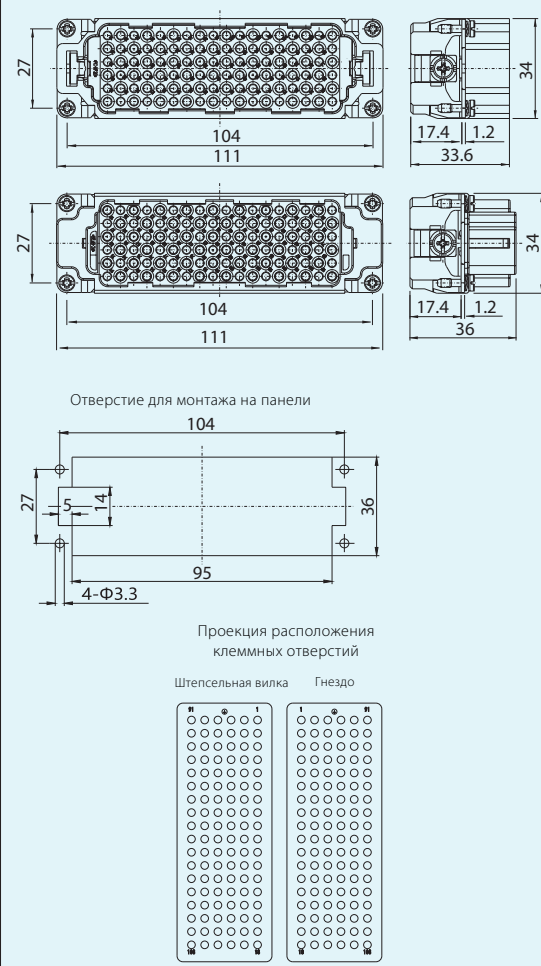

Описание	Наименование / артикул		Контурный чертеж и расположение отверстий (мм)
	Штепсельная вилка	Гнездо	
<p>Обжим контакта на провод. Контакты для обжима заказываются отдельно.</p> 	HDC-DD-108MC 1871 50241	HDC-DD-108FC 1871 50242	 <p>Отверстие для монтажа на панели</p> <p>Проекция расположения клеммных отверстий</p> <p>Штепсельная вилка Гнездо</p>
Модель корпуса.	Корпуса серии 24В, см. 11-22.		
Варианты штыревых и гнездовых контактов для обжима на провод.	КШ-1,6, КГ-1,6 Ø1,6, с золотым или серебряным покрытием, рекомендуемый диапазон обжима 0,14~2,5 мм ² (AWG26-AWG14), подробнее см. стр. 13-02.		
Маркированные установочные штифты/отверстия. Крепежные пластины. Зажимные пластины. Кабельные соединители.	Маркировка защиты от неправильного соединения, см. 14-05; Фиксация проводов, см. 14-07; Кабельные вводы см. 14-06; Крепление и уплотнение кабелей, подробности см. 14-01.		
Инструменты.	СХ-1.6 демонтажный инструмент для извлечения обжимных контактов из вставок, см. 15-01. Обжимные клещи универсальные для обжима контактов на провод, подробности см. в 15-01.		

Соединитель HDC-DD-144

144(2x72)+PE

Номинальное напряжение: 250В;
Номинальный ток: до 10А;
Модель корпуса: 32В;
Способ соединения: обжим контакта на провод;
Диапазон обжимки проводов: 0,14 ~ 2,5 мм² (AWG26-AWG14).

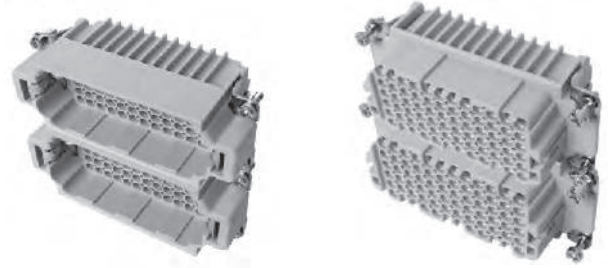

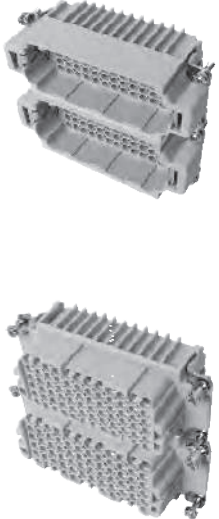
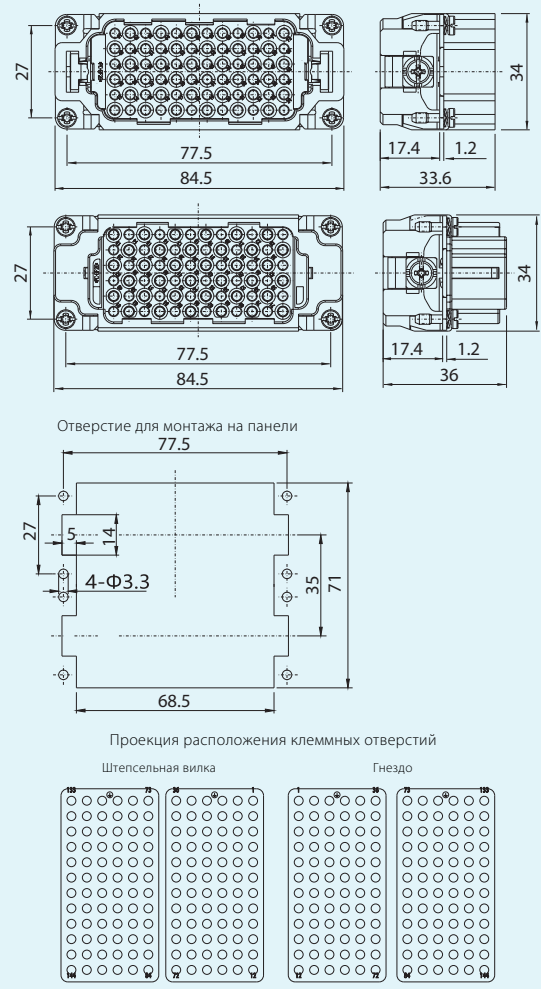
Описание	Наименование / артикул		Контурный чертеж и расположение отверстий (мм)
	Штепсельная вилка	Гнездо	
<p>Обжим контакта на провод. Контакты для обжима заказываются отдельно.</p> 	<p>HDC-DD-144MC 1871 50405</p>	<p>HDC-DD-144FC 1871 50404</p>	 <p>Отверстие для монтажа на панели 77.5</p> <p>Проекция расположения клеммных отверстий Штепсельная вилка Гнездо</p>
<p>Модель корпуса.</p>	<p>Корпуса серии 32В, см. 11-28 .</p>		
<p>Варианты штыревых и гнездовых контактов для обжима на провод.</p>	<p>КШ-1,6, КГ-1,6 Ø1,6, с золотым или серебряным покрытием, рекомендуемый диапазон обжима 0,14~2,5 мм² (AWG26-AWG14), подробнее см. стр. 13-02.</p>		
<p>Маркированные установочные штифты/отверстия. Крепежные пластины. Зажимные пластины. Кабельные соединители.</p>	<p>Маркировка защиты от неправильного соединения, см. 14-05; Фиксация проводов, см. 14-07; Кабельные вводы, см. 14-06; Крепление и уплотнение кабелей, подробности см. 14-01.</p>		
<p>Инструменты.</p>	<p>CX-1.6 демонтажный инструмент для извлечения обжимных контактов из вставок, см. 15-01. Обжимные клещи универсальные для обжима контактов на провод, подробности см. в 15-01.</p>		

Соединитель HDC-DD-216

У 216(2x108)+PE

Номинальное напряжение: 250В;
Номинальный ток: до 10А;
Модель корпуса: 48В;
Способ соединения: обжим контакта на провод;
Диапазон обжимки проводов: 0,14 ~ 2,5 мм² (AWG26-AWG14);

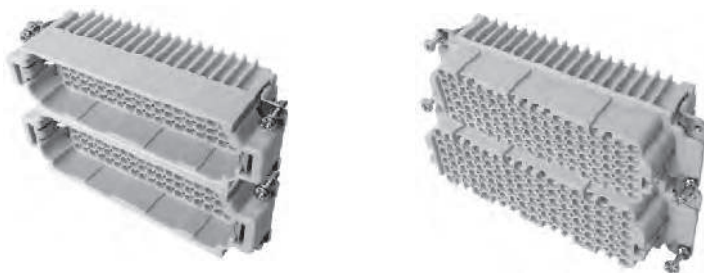

Описание	Наименование / артикул		Контурный чертеж и расположение отверстий (мм)
	Штепсельная вилка	Гнездо	
<p>Обжим контакта на провод. Контакты для обжима заказываются отдельно.</p>	<p>HDC-DD-216MC 1871 50407</p>	<p>HDC-DD-216FC 1871 50406</p>	<p>Отверстие для монтажа на панели</p> <p>Проекция расположения клеммных отверстий</p> <p>Штепсельная вилка Гнездо</p>
Модель корпуса.	Корпуса серии 48В, см. 11-29.		
Варианты штыревых и гнездовых контактов для обжима на провод.	КШ-1,6, КГ-1,6 Ø1,6, с золотым или серебряным покрытием, рекомендуемый диапазон обжима 0,14~2,5 мм ² (AWG26-AWG14), подробнее см. стр. 13-02.		
Маркированные установочные штифты/отверстия. Крепежные пластины. Зажимные пластины. Кабельные соединители.	Маркировка защиты от неправильного соединения, см. 14-05; Фиксация проводов, см. 14-07; Кабельные вводы, см. 14-06; Крепление и уплотнение кабелей, подробности см. 14-01.		
Инструменты.	СХ-1.6 демонтажный инструмент для извлечения обжимных контактов из вставок, см. 15-01. Обжимные клещи универсальные для обжима контактов на провод, подробности см. в 15-01.		

4. Универсальная серия HDC-E

Основные конструктивные особенности

- Универсальные разъемы, корпуса для различных мест установки и условий окружающей среды.
- Способы соединения: винтовой зажим, обжим контакта на провод, пружинный зажим провода.
- Подходит для передачи сигнала и питания при 16А/500В
- Широкий диапазон размеров корпусов для различных условий монтажа и эксплуатации.
- Соответствие стандартам: DIN EN 175 301-801, DIN EN 60 664-1, DIN EN 61 984.

Основные технические характеристики

Вставки штыревые и гнездовые

Количество контактов: 6, 10, 16, 24, 32(2x16), 48(2x24) + PE;
Номинальный ток: до 16А;
Номинальное напряжение: 500В;
Номинальное напряжение в соответствии с UL/CSA: 600В;
Напряжение пробоя: 3310В (импульсное напряжение 6000В);
Сопротивление изоляции: ≥ 10000 МОм;
Материал: поликарбонат;
Диапазон температур: от -40 до +125°C;
Степень огнестойкости: V₀ (UL94);
Механическая долговечность: ≥ 500 циклов вставки и извлечения;
Способ соединения: винтовой зажим, обжим контакта на провод, пружинный зажим провода;
Возможные типы корпусов:
6 контактов: корпус серии 6В (см. главу 11);
10 контактов: корпус серии 10В (см. главу 11);
16 контактов: корпус серии 16В (см. главу 11);
24 контакта: корпус серии 24В (см. главу 11);
32 (2x16) контактов: корпус серии 32В (см. главу 11);
48 (2x24) контактов: корпус серии 48В (см. главу 11).
Поверхность корпуса: серый/черный цвет (порошковая покраска);
Материал уплотнения корпуса: бутадиен-нитрильный каучук;
Метод блокировки корпуса:
блокировка рычагом (корпуса 6В, 10В, 16В, 24В, 32В, 48В);
блокировка винтом (корпуса 6В, 10В, 16В, 24В);
блокировка рычагом: IP66 в заблокированном состоянии;
блокировка болтом: IP68 в заблокированном состоянии;
Температурный диапазон: от -40 до +125°C;
Для обеспечения надёжной работы разъёма необходимо оставаться в рамках допустимой тепловой нагрузки контактных частей. С увеличением температуры окружающей среды необходимо ограничивать номинальный рабочий ток в соответствии с графиками..

Контактные части штыри и гнезда

Материал: медный сплав;
Обработка поверхности: золотое или серебряное покрытие;
Контактное сопротивление:
контакт $\varnothing 2,5$ (винтовой зажим, обжим контакта на провод) ≤ 1 МОм;
контакт $\varnothing 2,5$ (пружинный зажим провода) ≤ 3 МОм;
Диапазон подключения:
винтовой зажим 1,0 ~ 2,5 мм² (AWG18 ~ AWG14);
обжим контакта на провод 0,14 ~ 4,0 мм² (AWG26 ~ AWG12);
пружинный зажим провода 0,14 ~ 2,5 мм² (AWG26 ~ AWG14);
Длина зачистки: винтовой зажим, обжим контакта на провод 7,5 мм;
пружинный зажим провода от 7 до 9 мм;
Технические параметры моделей штыревых и гнездовых разъемов для обжима: подробнее см. раздел 13-02.

Металлический корпус

Модель:
Корпус серии 6В (см. главу 11);
Корпус серии 10В (см. главу 11);
Корпус серии 16В (см. главу 11);
Корпус серии 24В (см. главу 11);
Корпус серии 32В (см. главу 11);
48В (см. главу 11).

Материал корпуса: алюминиевый сплав, отлитый под давлением.

Кривая падения номинального рабочего тока

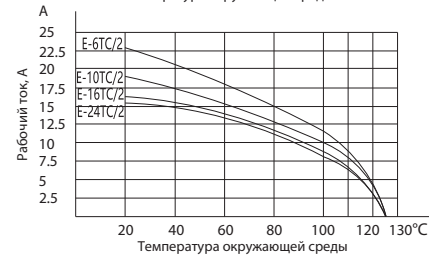
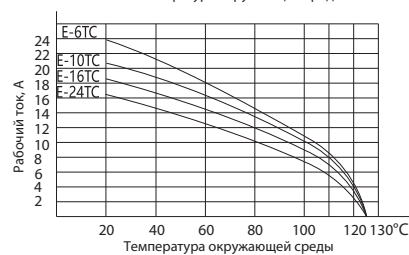
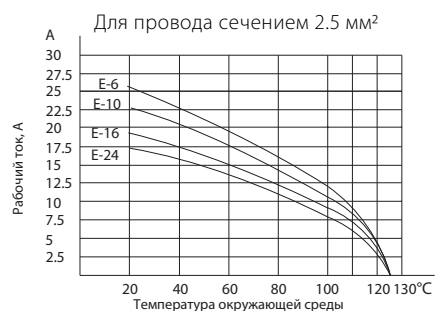
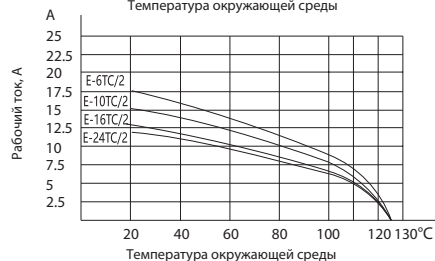
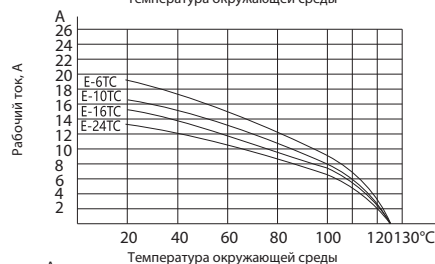
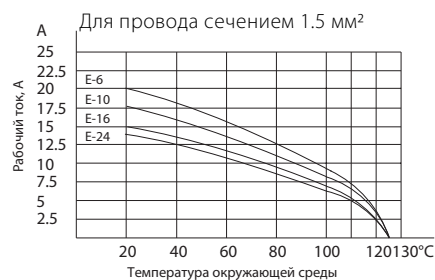

Штепсельная вилка - HDC - E - 6 M TC
Розетка - HDC - E - 6 F TC

Основное обозначение: соединитель для тяжелых условий эксплуатации

Название серии: наконечник серии E

Количество контактов

Тип разъема: M - штепсельная вилка, F - розетка

Способ подключения: S-винтовой зажим, C - обжатие контакта, TC - пружинный зажим провода, TC/2 - пружинный зажим двойного провода.

Соединитель HDC-E-6

6+PE

Номинальное напряжение: 500В;

Номинальный ток: до 16А;

Модель корпуса: 6В;

Способ подключения: винтовой зажим, обжим контакта на провод, пружинный зажим провода;

Диапазон сечений проводов: 0,14 ~ 4,0 мм² (AWG26-AWG12).



Описание	Наименование / артикул		Контурный чертеж и расположение отверстий (мм)																				
	Штепсельная вилка	Гнездо																					
Винтовой зажим провода.	HDC-E-6MS 1871 50221	HDC-E-6FS 1871 50222	<table border="1"> <thead> <tr> <th>Линейка штепсельных вилок и разъемов</th> <th>a</th> <th>b</th> <th>c</th> <th>d</th> </tr> </thead> <tbody> <tr> <td>Винтовое обжатие</td> <td>17.4</td> <td>32.4</td> <td>17.4</td> <td>34.6</td> </tr> <tr> <td>Холодный обжим, однопружинный пружинный зажим провода</td> <td>18.3</td> <td>33.3</td> <td>18.3</td> <td>35.5</td> </tr> <tr> <td>Двухпружинный пружинный зажим провода</td> <td>34.3</td> <td>49.3</td> <td>32</td> <td>49.6</td> </tr> </tbody> </table> <p>Отверстие для монтажа на панели</p> <p>Проекция расположения клеммных отверстий</p>	Линейка штепсельных вилок и разъемов	a	b	c	d	Винтовое обжатие	17.4	32.4	17.4	34.6	Холодный обжим, однопружинный пружинный зажим провода	18.3	33.3	18.3	35.5	Двухпружинный пружинный зажим провода	34.3	49.3	32	49.6
Линейка штепсельных вилок и разъемов	a	b		c	d																		
Винтовое обжатие	17.4	32.4		17.4	34.6																		
Холодный обжим, однопружинный пружинный зажим провода	18.3	33.3		18.3	35.5																		
Двухпружинный пружинный зажим провода	34.3	49.3		32	49.6																		
Обжим контакта на провод. Гнездовые и штыревые контакты заказываются отдельно.	HDC-E-6MC 1871 50436	HDC-E-6FC 1871 50434																					
Пружинный зажим провода. Один провод в контакт.	HDC-E-6MTC 1871 50191	HDC-E-6FTC 1871 50192																					
Пружинный зажим провода. Два провода в контакт.	HDC-E-6MTC/2 1871 50437	HDC-E-6FTC/2 1871 50435																					
Модель корпуса.	Корпуса серии 6В, см. 11-08.																						
Варианты штыревых и гнездовых контактов для обжима на провод.	КШ-2,5, КГ-2,5 Ø2,5, с золотым или серебряным покрытием, рекомендуемый диапазон обжима 0,14~4,0 мм ² (AWG26-AWG14), подробнее см. стр. 13-02.																						
Кодирующие штифты/гнезда. Крепежные пластины. Зажимные пластины. Кабельные соединители.	Варианты кодировки как защиты от неправильного соединения, см. 14-05. Фиксация проводов, см. 14-07. Кабельные вводы, см. 14-06. Кабельные вводы, подробности см. 14-01.																						
Инструменты.	СХ-2.5 демонтажный инструмент для извлечения обжимных контактов из вставок, см. 15-01. Обжимные клещи универсальные для обжима контактов на провод, подробности см. в 15-01.																						

Соединитель HDC-E-10

10+PE

Номинальное напряжение: 500В;

Номинальный ток: до 16А;

Модель корпуса: 10В;

Способ подключения: винтовой зажим, обжим контакта на провод, пружинный зажим провода;

Диапазон сечений проводов: 0,14 ~ 4,0 мм² (AWG26-AWG12).

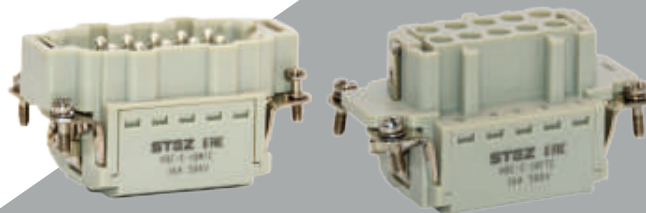

Описание	Наименование / артикул		Контурный чертеж и расположение отверстий (мм)																				
	Штепсельная вилка	Гнездо																					
<p>Винтовой зажим провода.</p>	HDC-E-10MS 1871 50223	HDC-E-10FS 1871 50224	<table border="1"> <thead> <tr> <th>Линейка штепсельных вилок и разъемов</th> <th>a</th> <th>b</th> <th>c</th> <th>d</th> </tr> </thead> <tbody> <tr> <td>Винтовое обжатие</td> <td>17.4</td> <td>32.4</td> <td>17.4</td> <td>34.6</td> </tr> <tr> <td>Холодный обжим, однопружинный пружинный зажим провода</td> <td>18.3</td> <td>33.3</td> <td>18.3</td> <td>35.5</td> </tr> <tr> <td>Двухпружинный пружинный зажим провода</td> <td>34.3</td> <td>49.3</td> <td>32</td> <td>49.6</td> </tr> </tbody> </table>	Линейка штепсельных вилок и разъемов	a	b	c	d	Винтовое обжатие	17.4	32.4	17.4	34.6	Холодный обжим, однопружинный пружинный зажим провода	18.3	33.3	18.3	35.5	Двухпружинный пружинный зажим провода	34.3	49.3	32	49.6
Линейка штепсельных вилок и разъемов	a	b		c	d																		
Винтовое обжатие	17.4	32.4		17.4	34.6																		
Холодный обжим, однопружинный пружинный зажим провода	18.3	33.3		18.3	35.5																		
Двухпружинный пружинный зажим провода	34.3	49.3		32	49.6																		
<p>Обжим контакта на провод. Гнездовые и штыревые контакты заказываются отдельно.</p>	HDC-E-10MC 1871 50253	HDC-E-10FC 1871 50254																					
<p>Пружинный зажим провода. Один провод в контакт.</p>	HDC-E-10MTC 1871 50193	HDC-E-10FTC 1871 50194																					
<p>Пружинный зажим провода. Два провода в контакт.</p>	HDC-E-10MTC/2 1871 50409	HDC-E-10FTC/2 1871 50408																					
<p>Модель корпуса.</p>	Корпуса серии 10В, см. 11-12.																						
<p>Варианты штыревых и гнездовых контактов для обжима на провод.</p>	КШ-2,5, КГ-2,5 Ø2,5, с золотым или серебряным покрытием, рекомендуемый диапазон обжима 0,14~4,0 мм ² (AWG26-AWG14), подробнее см. стр. 13-02.																						
<p>Кодирующие штифты/гнезда. Крепежные пластины. Зажимные пластины. Кабельные соединители.</p>	<p>Варианты кодировки как защиты от неправильного соединения, см. 14-05. Фиксация проводов, см. 14-07. Кабельные вводы, см. 14-06. Кабельные вводы, подробности см. 14-01.</p>																						
<p>Инструменты.</p>	<p>CX-2.5 демонтажный инструмент для извлечения обжимных контактов из вставок, см. 15-01. Обжимные клещи универсальные для обжима контактов на провод, подробности см. в 15-01.</p>																						

Соединитель HDC-E-16

16+PE

Номинальное напряжение: 500В;
Номинальный ток: до 16А;
Модель корпуса: 16В;
Способ соединения: винтовой зажим, обжим контакта на провод;
Диапазон сечений проводов: 0,14 ~ 4,0 мм² (AWG26-AWG12).



Описание	Наименование / артикул		Контурный чертеж и расположение отверстий (мм)																				
	Штепсельная вилка	Гнездо																					
<p>Винтовой зажим провода.</p>	HDC-E-16MS 1871 50225	HDC-E-16FS 1871 50226	<table border="1"> <thead> <tr> <th>Линейка штепсельных вилок и разъемов</th> <th>a</th> <th>b</th> <th>c</th> <th>d</th> </tr> </thead> <tbody> <tr> <td>Винтовое обжатие</td> <td>17.4</td> <td>32.4</td> <td>17.4</td> <td>34.6</td> </tr> <tr> <td>Обжим провода, пружинный зажим провода (1 провод в контакт)</td> <td>18.3</td> <td>33.3</td> <td>18.3</td> <td>35.5</td> </tr> <tr> <td>Двухпружинный пружинный зажим провода (2 провода в контакт)</td> <td>34.3</td> <td>49.3</td> <td>32</td> <td>49.6</td> </tr> </tbody> </table> <p>Отверстие для монтажа на панели</p> <p>Проекция расположения клеммных отверстий</p>	Линейка штепсельных вилок и разъемов	a	b	c	d	Винтовое обжатие	17.4	32.4	17.4	34.6	Обжим провода, пружинный зажим провода (1 провод в контакт)	18.3	33.3	18.3	35.5	Двухпружинный пружинный зажим провода (2 провода в контакт)	34.3	49.3	32	49.6
Линейка штепсельных вилок и разъемов	a	b		c	d																		
Винтовое обжатие	17.4	32.4		17.4	34.6																		
Обжим провода, пружинный зажим провода (1 провод в контакт)	18.3	33.3		18.3	35.5																		
Двухпружинный пружинный зажим провода (2 провода в контакт)	34.3	49.3	32	49.6																			
<p>Обжим контакта на провод. Гнездовые и штыревые контакты заказываются отдельно.</p>	HDC-E-16MC 1871 50412	HDC-E-16FC 1871 50410																					
<p>Пружинный зажим провода. Один провод в контакт.</p>	HDC-E-16MTC 1871 50195	HDC-E-16FTC 1871 50196																					
<p>Пружинный зажим провода. Два провода в контакт.</p>	HDC-E-16MTC/2 1871 50413	HDC-E-16FTC/2 1871 50411																					
Модель корпуса.	Корпуса серии 16В, см. 11-17.																						
Варианты штыревых и гнездовых контактов для обжима на провод.	КШ-2,5, КГ-2,5 Ø2,5, с золотым или серебряным покрытием, рекомендуемый диапазон обжима 0,14~4,0 мм ² (AWG26-AWG14), подробнее см. стр. 13-02.																						
Кодирующие штифты/гнезда. Крепежные пластины. Зажимные пластины. Кабельные соединители.	Варианты кодировки как защиты от неправильного соединения, см. 14-05. Фиксация проводов, см. 14-07. Кабельные вводы, см. 14-06. Кабельные вводы, подробности см. 14-01.																						
Инструменты.	СХ-2,5 демонтажный инструмент для извлечения обжимных контактов из вставок, см. 15-01. Обжимные клещи универсальные для обжима контактов на провод, подробности см. в 15-01.																						

Соединитель HDC-E-24

24+PE

Номинальное напряжение: 500В;

Номинальный ток: до 16А;

Модель корпуса: 24В;

Способ подключения: винтовой зажим, обжим контакта на провод, пружинный зажим провода;

Диапазон сечений проводов: 0,14 ~ 4,0 мм² (AWG26-AWG12).



Описание	Наименование / артикул		Контурный чертеж и расположение отверстий (мм)																				
	Штепсельная вилка	Гнездо																					
<p>Винтовой зажим провода.</p>	HDC-E-24MS 1871 50070	HDC-E-24FS 1871 50227	<p>Контурный чертеж и расположение отверстий (мм)</p> <table border="1"> <thead> <tr> <th>Линейка штепсельных вилок и разъемов</th> <th>a</th> <th>b</th> <th>c</th> <th>d</th> </tr> </thead> <tbody> <tr> <td>Винтовое обжатие</td> <td>17.4</td> <td>32.4</td> <td>17.4</td> <td>34.6</td> </tr> <tr> <td>Обжим провода, пружинный зажим провода (1 провод в контакт)</td> <td>18.3</td> <td>33.3</td> <td>18.3</td> <td>35.5</td> </tr> <tr> <td>Двухпружинный пружинный зажим провода (2 провода в контакт)</td> <td>34.3</td> <td>49.3</td> <td>32</td> <td>49.6</td> </tr> </tbody> </table> <p>Отверстие для монтажа на панели</p> <p>Проекция расположения клеммных отверстий</p>	Линейка штепсельных вилок и разъемов	a	b	c	d	Винтовое обжатие	17.4	32.4	17.4	34.6	Обжим провода, пружинный зажим провода (1 провод в контакт)	18.3	33.3	18.3	35.5	Двухпружинный пружинный зажим провода (2 провода в контакт)	34.3	49.3	32	49.6
Линейка штепсельных вилок и разъемов	a	b		c	d																		
Винтовое обжатие	17.4	32.4		17.4	34.6																		
Обжим провода, пружинный зажим провода (1 провод в контакт)	18.3	33.3		18.3	35.5																		
Двухпружинный пружинный зажим провода (2 провода в контакт)	34.3	49.3		32	49.6																		
<p>Обжим контакта на провод. Гнездовые и штыревые контакты заказываются отдельно.</p>	HDC-E-24MC 1871 50416	HDC-E-24FC 1871 50414																					
<p>Пружинный зажим провода. Один провод в контакт.</p>	HDC-E-24MTC 1871 50197	HDC-E-24FTC 1871 50198																					
<p>Пружинный зажим провода. Два провода в контакт.</p>	HDC-E-24MTC/2 1871 50417	HDC-E-24FTC/2 1871 50415																					
<p>Модель корпуса.</p>	Корпуса серии 24В, см. 11-22.																						
<p>Варианты штыревых и гнездовых контактов для обжима на провод.</p>	КШ-2,5, КГ-2,5 Ø2,5, с золотым или серебряным покрытием, рекомендуемый диапазон обжима 0,14~4,0 мм ² (AWG26-AWG14), подробнее см. стр. 13-02.																						
<p>Кодирующие штифты/гнезда. Крепежные пластины. Зажимные пластины. Кабельные соединители.</p>	<p>Варианты кодировки как защиты от неправильного соединения, см. 14-05. Фиксация проводов, см. 14-07. Кабельные вводы, см. 14-06. Крепление и уплотнение кабелей, подробности см. 14-01.</p>																						
<p>Инструменты.</p>	<p>CX-2.5 демонтажный инструмент для извлечения обжимных контактов из вставок, см. 15-01. Обжимные клещи универсальные для обжима контактов на провод, подробности см. в 15-01.</p>																						

Соединитель HDC-E-32

32 (2x16)+PE

Номинальное напряжение: 500В;

Номинальный ток: до 16А;

Модель корпуса: 32В;

Способ соединения: обжим контакта на провод, пружинный зажим провода;

Диапазон сечений проводов: 0,14 ~ 4,0 мм² (AWG26-AWG12).

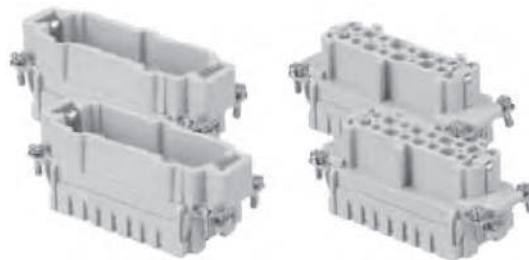

Описание	Наименование / артикул		Контурный чертеж и расположение отверстий (мм)																				
	Штепсельная вилка	Гнездо																					
Винтовой зажим провода.	HDC-E-32MS 1871 50423	HDC-E-32FS 1871 50419	<table border="1"> <thead> <tr> <th>Линейка штепсельных вилок и разъемов</th> <th>a</th> <th>b</th> <th>c</th> <th>d</th> </tr> </thead> <tbody> <tr> <td>Винтовое обжатие</td> <td>17.4</td> <td>32.4</td> <td>17.4</td> <td>34.6</td> </tr> <tr> <td>Холодный обжим, однопружинный пружинный зажим провода</td> <td>18.3</td> <td>33.3</td> <td>18.3</td> <td>35.5</td> </tr> <tr> <td>Двухпружинный пружинный зажим провода</td> <td>34.3</td> <td>49.3</td> <td>32</td> <td>49.6</td> </tr> </tbody> </table>	Линейка штепсельных вилок и разъемов	a	b	c	d	Винтовое обжатие	17.4	32.4	17.4	34.6	Холодный обжим, однопружинный пружинный зажим провода	18.3	33.3	18.3	35.5	Двухпружинный пружинный зажим провода	34.3	49.3	32	49.6
Линейка штепсельных вилок и разъемов	a	b		c	d																		
Винтовое обжатие	17.4	32.4		17.4	34.6																		
Холодный обжим, однопружинный пружинный зажим провода	18.3	33.3		18.3	35.5																		
Двухпружинный пружинный зажим провода	34.3	49.3		32	49.6																		
Обжим контакта на провод. Гнездовые и штыревые контакты заказываются отдельно.	HDC-E-32MC 1871 50422	HDC-E-32FC 1871 50418																					
Пружинный зажим провода. Один провод в контакт.	HDC-E-32MTC 1871 50424	HDC-E-32FTC 1871 50420																					
Пружинный зажим провода. Два провода в контакт.	HDC-E-32MTC/2 1871 50425	HDC-E-32FTC/2 1871 50421																					
Модель корпуса.	Корпуса серии 32В, см. 11-28.																						
Варианты штыревых и гнездовых контактов для обжима на провод.	КШ-2,5, КГ-2,5 Ø2,5, с золотым или серебряным покрытием, рекомендуемый диапазон обжима 0,14~4,0 мм ² (AWG26-AWG14), подробнее см. стр. 13-02.																						
Кодирующие штифты/гнезда. Крепежные пластины. Зажимные пластины. Кабельные соединители.	Варианты кодировки как защиты от неправильного соединения, см. 14-05. Фиксация проводов, см. 14-07. Кабельные вводы, см. 14-06. Кабельные вводы, подробности см. 14-01.																						
Инструменты.	CX-2.5 демонтажный инструмент для извлечения обжимных контактов из вставок, см. 15-01. Обжимные клещи универсальные для обжима контактов на провод, подробности см. в 15-01.																						

Соединитель HDC-E-48

24+PE

Номинальное напряжение: 500В;
Номинальный ток: до 16А;
Модель корпуса: 48В;
Способ соединения: винтовой зажим, обжим контакта на провод;
Диапазон сечений проводов: 0,14 ~ 4,0 мм² (AWG26-AWG12).



Описание	Наименование / артикул		Контурный чертеж и расположение отверстий (мм)																				
	Штепсельная вилка	Гнездо																					
<p>Винтовой зажим провода.</p>	HDC-E-48MS 1871 50431	HDC-E-48FS 1871 50427	<table border="1"> <thead> <tr> <th>Линейка штепсельных вилок и разъемов</th> <th>a</th> <th>b</th> <th>c</th> <th>d</th> </tr> </thead> <tbody> <tr> <td>Винтовое обжатие</td> <td>17.4</td> <td>32.4</td> <td>17.4</td> <td>34.6</td> </tr> <tr> <td>Холодный обжим, однопружинный пружинный зажим провода</td> <td>18.3</td> <td>33.3</td> <td>18.3</td> <td>35.5</td> </tr> <tr> <td>Двухпружинный пружинный зажим провода</td> <td>34.3</td> <td>49.3</td> <td>32</td> <td>49.6</td> </tr> </tbody> </table>	Линейка штепсельных вилок и разъемов	a	b	c	d	Винтовое обжатие	17.4	32.4	17.4	34.6	Холодный обжим, однопружинный пружинный зажим провода	18.3	33.3	18.3	35.5	Двухпружинный пружинный зажим провода	34.3	49.3	32	49.6
Линейка штепсельных вилок и разъемов	a	b		c	d																		
Винтовое обжатие	17.4	32.4		17.4	34.6																		
Холодный обжим, однопружинный пружинный зажим провода	18.3	33.3		18.3	35.5																		
Двухпружинный пружинный зажим провода	34.3	49.3		32	49.6																		
<p>Обжим контакта на провод. Гнездовые и штыревые контакты заказываются отдельно.</p>	HDC-E-48MC 1871 50430	HDC-E-48FC 1871 50426																					
<p>Пружинный зажим провода. Один провод в контакт.</p>	HDC-E-48MTC 1871 50432	HDC-E-48FTC 1871 50428																					
<p>Пружинный зажим провода. Два провода в контакт.</p>	HDC-E-48MTC/2 1871 50433	HDC-E-48FTC/2 1871 50429																					
<p>Модель корпуса.</p>	Корпуса серии 48В, см. 11-29.																						
<p>Варианты штыревых и гнездовых контактов для обжима на провод.</p>	КШ-2,5, КГ-2,5 Ø2,5, с золотым или серебряным покрытием, рекомендуемый диапазон обжима 0,14~4,0 мм ² (AWG26-AWG14), подробнее см. стр. 13-02.																						
<p>Кодирующие штифты/гнезда. Крепежные пластины. Зажимные пластины. Кабельные соединители.</p>	Варианты кодировки как защиты от неправильного соединения, см. 14-05. Фиксация проводов, см. 14-07. Кабельные вводы, см. 14-06. Крепление и уплотнение кабелей, подробности см. 14-01.																						
<p>Инструменты.</p>	СХ-2.5 демонтажный инструмент для извлечения обжимных контактов из вставок, см. 15-01. Обжимные клещи универсальные для обжима контактов на провод, подробности см. в 15-01.																						

5. Компактная универсальная серия HDC-EE

Основные конструктивные особенности

- Компактные разъемы, варианты исполнения корпуса для различных мест установки и условий окружающей среды;
- Подходит для передачи сигналов и питания при 16 А/500 В;
- Способ подключения: холодный обжим;
- Соответствие стандартам: DIN EN 175301-801, DIN EN 60 664-1, DIN EN 61 984, Q/RR0264 «Подробная спецификация разъемов HDC для тяжелых условий эксплуатации»;
- Сертификация безопасности продукции: UL CSA.

Основные технические характеристики

Вставки штыревые и гнездовые

Количество контактов: 10, 18, 32, 46, 64 (2x32), 92 (2x46) + PE;
Номинальный ток: до 16А;
Номинальное напряжение: 500 В;
Номинальное напряжение в соответствии с UL/CSA: 600 В;
Номинальное напряжение высоковольтных защитных контактов: 250 В;
Напряжение пробоя: 3310 В (импульсное напряжение 6000 В);
Сопротивление изоляции: $\geq 10000\text{МОм}$;
Материал: поликарбонат;
Диапазон температур: от -40 до +125°C;
Степень огнестойкости: V0 (UL94);
Механическая долговечность: ≥ 500 соединений-рассоединений;
Способ соединения: холодный обжим;
Корпус адаптера:
 10 контактов: корпус серии 6В (см. главу 11),
 18 контактов: корпус серии 10В (см. главу 11),
 32 контакта: корпус серии 16В (см. главу 11),
 46 контактов: корпус серии 24В (см. главу 11),
 64 (2x32) контакта: корпус серии 32В (см. главу 11),
 92 (2x46) контакта: корпус серии 48В (см. главу 11).

Контактные части (штыри и гнезда)

Материал: медный сплав;
Обработка поверхности: золотое или серебряное покрытие;
Контактное сопротивление:
 контакт $\varnothing 2,5 \leq 1\text{МОм}$.

Приспособления

Диапазон сечений провода: 0,14~4,0 мм² (AWG26~AWG12);
Длина зачистки провода: 7,5 мм;
Технические параметры контактов для обжима на провод: подробнее см. на стр. 13-02;
Обжимной инструмент, подробнее см. 15-01;
Съемник для контактов: подробнее см. 15-01;
Кабельные вводы: подробнее см. 14-01;
Кодовый установочный штифт/кодированное установочное гнездо: подробнее см. 14-05;
Крепежная коммутационная панель: подробнее см. 14-07;
Скоба: подробнее см. 14-06.

Металлический корпус

Модель:

Корпус серии 6В (подробнее см. главу 11),
 Корпус серии 10В (подробнее см. главу 11),
 Корпус серии 16В (подробнее см. главу 11),
 Корпус серии 24В (подробнее см. главу 11),
 Корпус серии 32В (подробнее см. главу 11),
 Корпус серии 48В (подробнее см. главу 11);

Материал корпуса: алюминиевый сплав, отлитый под давлением;
Поверхность корпуса: серый/черный цвет (порошковая покраска);

Материал уплотнения корпуса: бутилен-нитрильный каучук;

Метод блокировки корпуса:

зажим рукояткой (корпус серий 6В, 10В, 16В, 24В, 32В, 48В),
 зажим болтами (корпус серий 6В, 10В, 16В, 24В);

Температурный диапазон: от -40 до +125°C;

Степень защиты (согласно DIN EN 60 529):

блокировка рычагом: IP66 в заблокированном состоянии;
 блокировка болтом: IP68 в заблокированном состоянии.

Кривая падения номинального рабочего тока

Токоспособность разъемов ограничена тепловой нагрузочной способностью контактов, сечения провода и материалом изоляции. В связи с этим, скорость снижения номинального значения тока должна применяться к значению тока, который непрерывно и незатухающе проходит через каждый контакт одновременно и не превышает допустимый верхний предел температуры.

Линейная зависимость между количеством контактов, сечением провода, температурой окружающей среды и величиной тока:

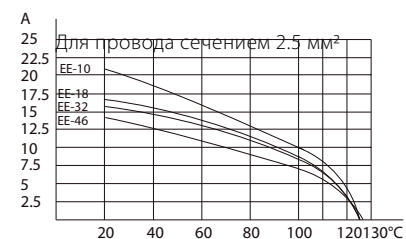
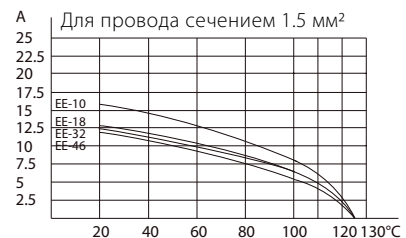

Пример модели

Штекер - HDC - EE - 18 M C
 Гнездо - HDC - EE - 18 F C

Основное обозначение: разъем для тяжелых условий эксплуатации

Название серии: наконечник серии EE

Количество контактов

Тип разъема: M - штепсельная вилка, F - розетка

Способ подключения: C — обжим контакта на провод

Соединитель HDC-EE-10

10+PE

Номинальное напряжение: 500В;
Номинальный ток: до 16А;
Модель корпуса: 6В;
Способ соединения: обжим контакта на провод;
Диапазон сечений проводов: 0,14 ~ 4,0 мм² (AWG26-AWG14).

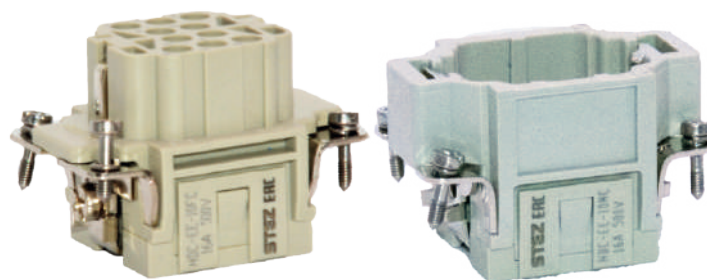

Описание	Наименование / артикул		Контурный чертёж и расположение отверстий (мм)
	Штепсельная вилка	Гнездо	
Обжим контакта на провод. Гнездовые и штыревые контакты заказываются отдельно.			<p>Отверстие для монтажа на панели</p> <p>Проекция расположения клеммных отверстий</p> <p>Штепсель</p> <p>Гнездо</p>
	HDC-EE-10MC 1871 50344	HDC-EE-10FC 1871 50345	
Модель корпуса	Корпус серии 6В, подробнее см. 11-08.		
Варианты штыревых и гнездовых контактов для обжима на провод	КШ-2,5, КГ-2,5 Ø2,5, с золотым или серебряным покрытием, рекомендуемый диапазон обжима 0,14~4,0 мм ² (AWG26-AWG14), подробнее см. стр. 13-02.		
Кодирующие штифты/гнезда Крепежные пластины Зажимные пластины Кабельные соединители	Кодировка с защитой от неправильного соединения, подробнее см. 14-05. Фиксация кабеля, подробнее см. 14-07 Кабельные вводы, подробнее см. 14-06. Крепление, герметизация кабеля, подробнее см. 14-01.		
Инструменты.	СХ-2.5 демонтажный инструмент для извлечения обжимных контактов из вставок, см. 15-01. Обжимные клещи универсальные для обжима контактов на провод, подробности см. в 15-01.		

Соединитель HDC-EE-18

18+PE

Номинальное напряжение: 500В;

Номинальный ток: до 16А;

Модель корпуса: 10В;

Способ соединения: обжим контакта на провод;

Диапазон сечений проводов: 0,14 ~ 4,0 мм² (AWG26-AWG14).

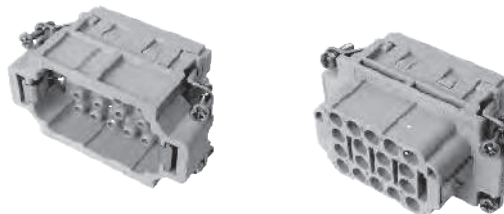



Описание	Наименование / артикул		Контурный чертеж и расположение отверстий (мм)
	Штепсельная вилка	Гнездо	
<p>Обжим контакта на провод. Гнездовые и штыревые контакты заказываются отдельно.</p>	<p>HDC-EE-18MC 1871 50255</p>	<p>HDC-EE-18FC 1871 50256</p>	<p>Отверстие для монтажа на панели</p> <p>Проекция расположения клеммных отверстий</p> <p>Штепсель Гнездо</p>
Модель корпуса.	Корпуса серии 10В, см. 11-12.		
Варианты штыревых и гнездовых контактов для обжима на провод.	КШ-2,5, КГ-2,5 Ø2,5, с золотым или серебряным покрытием, рекомендуемый диапазон обжима 0,14~4,0 мм ² (AWG26-AWG14), подробнее см. стр. 13-02.		
Кодирующие штифты/гнезда. Крепежные пластины. Зажимные пластины. Кабельные соединители.	Варианты кодировки как защиты от неправильного соединения, см. 14-05; Фиксация проводов, см. 14-07; Кабельные вводы, см. 14-06; Крепление и уплотнение кабелей, подробности см. 14-01.		
Инструменты.	СХ-2.5 демонтажный инструмент для извлечения обжимных контактов из вставок, см. 15-01. Обжимные клещи Обжимные клещи универсальные для обжима контактов на провод, подробности см. в 15-01.		

Соединитель HDC-EE-32

32+PE

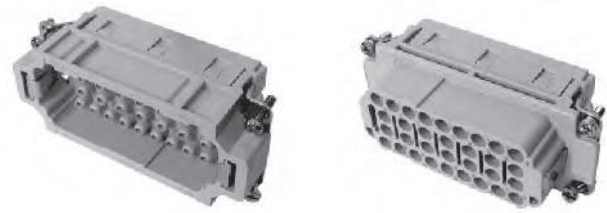
Номинальное напряжение: 500В;
Номинальный ток: до 16А;
Модель корпуса: 16В;
Способ соединения: обжим контакта на провод;
Диапазон сечений проводов: 0,14 ~ 4,0 мм² (AWG26-AWG14).



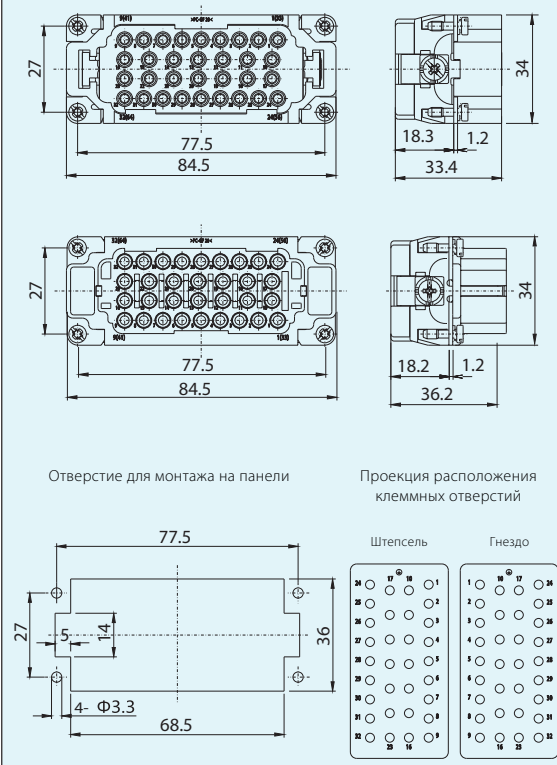

Описание	Наименование / артикул		Контурный чертеж и расположение отверстий (мм)
	Штепсельная вилка	Гнездо	
<p>Обжим контакта на провод. Гнездовые и штыревые контакты заказываются отдельно.</p> 	HDC-EE-32MC 1871 50358	HDC-EE-32FC 1871 50357	 <p>Отверстие для монтажа на панели</p> <p>Проекция расположения клеммных отверстий</p> <p>Штепсель</p> <p>Гнездо</p>
Модель корпуса	Корпуса серии 16В - см. раздел 11-17.		
Варианты штыревых и гнездовых контактов для обжима на провод	КШ-2,5, КГ-2,5 Ø2,5, с золотым или серебряным покрытием, рекомендуемый диапазон обжима 0,14~4,0 мм ² (AWG26-AWG14), подробнее см. стр. 13-02.		
Кодирующие штифты/гнезда Крепежные пластины Зажимные пластины Кабельные соединители	Варианты кодировки как защиты от неправильного соединения, см. 14-05; Фиксация проводов, см. 14-07; Кабельные вводы, см. 14-06; Крепление и уплотнение кабелей, подробности см. 14-01.		
Инструменты.	СХ-2,5 демонтажный инструмент для извлечения обжимных контактов из вставок, см. 15-01. Обжимные клещи универсальные для обжима контактов на провод, подробности см. в 15-01.		

Соединитель HDC-EE-46

46+PE

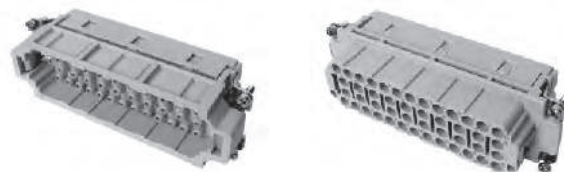
Номинальное напряжение: 500В;
Номинальный ток: до 16А;
Модель корпуса: 24В;
Способ соединения: обжим контакта на провод;
Диапазон сечений проводов: 0,14 ~ 4,0 мм² (AWG26-AWG14).

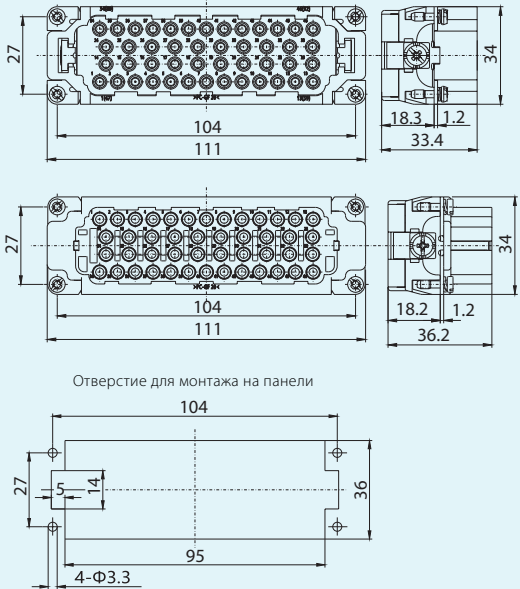
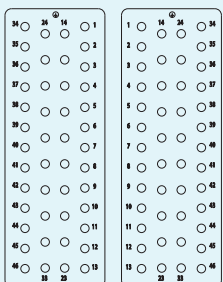

Описание	Наименование / артикул		Контурный чертеж и расположение отверстий (мм)
	Штепсельная вилка	Гнездо	
<p>Обжим контакта на провод. Гнездовые и штыревые контакты заказываются отдельно.</p> 	HDC-EE-46MC 1871 50439	HDC-EE-46FC 1871 50438	 <p>Отверстие для монтажа на панели</p> <p>Проекция расположения клеммных отверстий</p> <p>Штепсель Гнездо</p> 
Модель корпуса.	Корпуса серии 24В, см. 11-22.		
Варианты штыревых и гнездовых контактов для обжима на провод.	КШ-2,5, КГ-2,5 Ø2,5, с золотым или серебряным покрытием, рекомендуемый диапазон обжима 0,14~4,0 мм ² (AWG26-AWG14), подробнее см. стр. 13-02.		
Кодирующие штифты/гнезда. Крепежные пластины. Зажимные пластины. Кабельные соединители.	Варианты кодировки как защиты от неправильного соединения, см. 14-05; Фиксация проводов, см. 14-07; Кабельные вводы, см. 14-06; Крепление и уплотнение кабелей, подробности см. 14-01.		
Инструменты.	СХ-2.5 демонтажный инструмент для извлечения обжимных контактов из вставок, см. 15-01. Обжимные клещи клещи универсальные для обжима контактов на провод, подробности см. в 15-01.		

Соединитель HDC-EE-64

64(2x32)+PE

Номинальное напряжение: 500В;
Номинальный ток: до 16А;
Модель корпуса: 32В;
Способ соединения: холодный обжим;
Диапазон сечений проводов: 0,14 ~ 4,0 мм² (AWG26-AWG14).

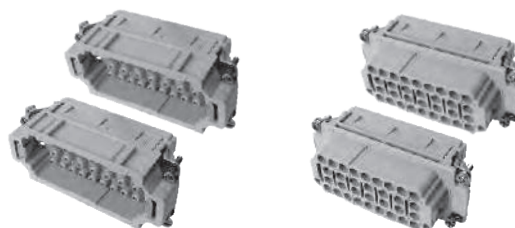

Описание	Наименование / артикул		Контурный чертеж и расположение отверстий (мм)
	Штепсельная вилка	Гнездо	
<p>Обжим контакта на провод. Гнездовые и штыревые контакты заказываются отдельно.</p>	HDC-EE-64MC 1871 50441	HDC-EE-64FC 1871 50440	<p>Отверстие для монтажа на панели</p> <p>Проекция расположения клеммных отверстий</p> <p>Штепсель Гнездо</p>
Модель корпуса.	Корпуса серии 32В, см. 11-28.		
Варианты штыревых и гнездовых контактов для обжима на провод.	КШ-2,5, КГ-2,5 Ø2,5, с золотым или серебряным покрытием, рекомендуемый диапазон обжима 0,14~4,0 мм ² (AWG26-AWG14), подробнее см. стр. 13-02.		
Кодирующие штифты/гнезда. Крепежные пластины. Зажимные пластины. Кабельные соединители.	Варианты кодировки как защиты от неправильного соединения, см. 14-05; Фиксация проводов, см. 14-07; Кабельные вводы, см. 14-06; Крепление и уплотнение кабелей, подробности см. 14-01.		
Инструменты.	CX-2.5 демонтажный инструмент для извлечения обжимных контактов из вставок, см. 15-01. Обжимные клещи клещи универсальные для обжима контактов на провод, подробности см. в 15-01.		

Соединитель HDC-EE-92

92(2x46)+PE

Номинальное напряжение: 500В;
Номинальный ток: до 16А;
Модель корпуса: 48В;
Способ соединения: обжим контакта на провод;
Диапазон сечений проводов: 0,14 ~ 4,0 мм² (AWG26-AWG14).

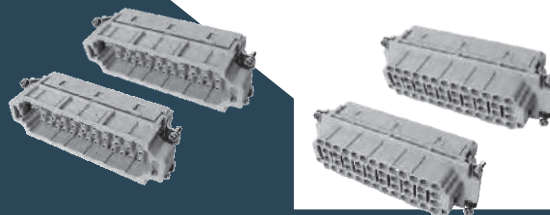

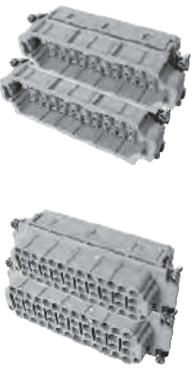
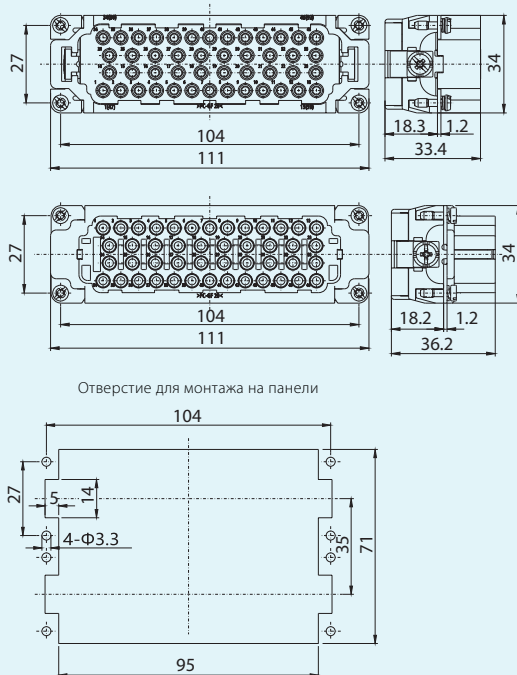
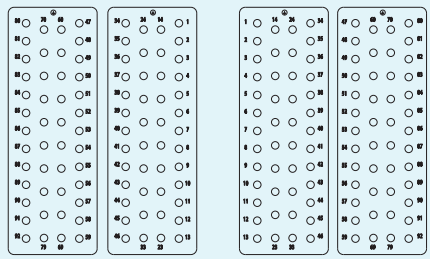
Описание	Наименование / артикул		Контурный чертеж и расположение отверстий (мм)
	Штепсельная вилка	Гнездо	
<p>Обжим контакта на провод. Гнездовые и штыревые контакты заказываются отдельно.</p> 	<p>HDC-EE-92MC 1871 50443</p>	<p>HDC-EE-92FC 1871 50442</p>	 <p>Отверстие для монтажа на панели</p> <p>Проекция расположения клеммных отверстий</p> <p>Штепсель Гнездо</p> 
Модель корпуса.	Корпуса серии 32В, см. 11-28.		
Варианты штыревых и гнездовых контактов для обжима на провод.	КШ-2,5, КГ-2,5 Ø2,5, с золотым или серебряным покрытием, рекомендуемый диапазон обжима 0,14~4,0 мм ² (AWG26-AWG14), подробнее см. стр. 13-02.		
Кодирующие штифты/гнезда. Крепежные пластины. Зажимные пластины. Кабельные соединители.	Варианты кодировки как защиты от неправильного соединения, см. 14-05; Фиксация проводов, см. 14-07; Кабельные вводы, см. 14-06; Крепление и уплотнение кабелей, подробности см. 14-01.		
Инструменты.	СХ-2,5 демонтажный инструмент для извлечения обжимных контактов из вставок, см. 15-01. Обжимные клещи клещи универсальные для обжима контактов на провод, подробности см. в 15-01.		

6. Высоковольтная серия HDC-VE

Основные конструктивные особенности

- Подходит для электрооборудования с рабочим напряжением до 830 В;
- Независимые штепсели и гнездовые разъёмы для защиты от высокого напряжения;
- Способ подключения: винтовой зажим, обжим контакта на провод, пружинный зажим провода;
- Соответствие стандартам: DIN EN 60 664-1, DIN EN 61 984.

Основные технические характеристики

Вставки штыревые и гнездовые

Количество контактов: 3, 6, 10, 12 (2x6), 16, 20 (2x10), 32 (2x16) + PE + отдельные высоковольтные защитные штыри, гнезда;

Номинальный ток: до 16А;

Номинальное напряжение: 830В (3, 6, 10, 12, 20 контактов); 400/690В (16, 32 ядра);

Номинальное напряжение в соответствии с UL/CSA: 600 В;

Номинальное напряжение высоковольтных защитных контактов: 250 В;

Напряжение пробоя:

4260 В (импульсное напряжение 8000 В) - (3, 6, 10, 12, 20 контактов);

3310 В (импульсное напряжение 6000 В) - (16, 32 контакта);

Сопротивление изоляции: $\geq 10000\text{МОм}$;

Материал: поликарбонат;

Диапазон температур: от -40 до +125°C;

Степень огнестойкости: V0 (UL94);

Механическая долговечность: ≥ 500 циклов вставки и извлечения;

Способ соединения: винтовой зажим, обжим контакта на провод, пружинный зажим провода;

Корпус адаптера:

3 контакта: корпуса серии 10В (см. главу 11);

6 контактов: корпуса серии 16В (см. главу 11);

10 и 16 контактов: корпуса серии 24В (см. главу 11);

12 (2x6) контактов: корпуса серии 32В (см. главу 11);

20 (2x10) и 32 (2x16) контактов: корпуса серии 48В (см. главу 11).

Контактные части (штыри и гнезда)

Материал: медный сплав;

Обработка поверхности: золотое или серебряное покрытие;

Контактное сопротивление:

контакт $\varnothing 2,5$ (винтовой зажим, обжим контакта на провод) $\leq 1\text{МОм}$;

контакт $\varnothing 2,5$ (пружинный зажим провода) $\leq 3\text{МОм}$;

Диапазон подключения:

винтовой зажим 2,5 мм² (AWG14);

обжим контакта на провод 0,14 - 4,0 мм² (AWG26 - AWG12);

пружинный зажим провода 0,14 - 2,5 мм² (AWG26 - AWG14);

Длина зачистки: 7,5 мм (винтовой зажим, обжим контакта на провод);

7 ~ 9 мм (пружинный зажим провода).

Металлический корпус

Модель:

Корпус серии 10В (см. главу 11);

Корпус серии 16В (см. главу 11);

Корпус серии 24В (см. главу 11);

Корпус серии 32В (см. главу 11);

Корпус серии 48В (см. главу 11).

Материал корпуса: алюминиевый сплав, отлитый под давлением;

Поверхность корпуса: серый/черный цвет (порошковая покраска);

Материал уплотнения корпуса: бутадиен-нитрильный каучук;

Метод блокировки корпуса:

блокировка рычагом (корпуса 6В, 10В, 16В, 24В, 32В, 48В),

блокировка винтом (корпуса 6В, 10В, 16В, 24В);

Температурный диапазон: от -40 до +125°C;

Степень защиты (согласно DIN EN 60 529):

блокировка рычагом: IP66 в заблокированном состоянии;

блокировка болтом: IP68 в заблокированном состоянии.

Кривая падения номинального рабочего тока

На токовую нагрузочную способность разъема влияют тепловая нагрузка контактных частей, поперечное сечение провода и изоляционные материалы. Уменьшение номинального значения тока должно быть применено для бесперебойного непрерывного одновременного прохождения через каждый контакт текущее значение температуры изделия не превышает верхнего предела допустимой температуры. Зависимость изменения рабочего тока от количества контактов, поперечного сечения провода и температуры окружающей среды:

Примеры наименований

Для провода сечением 1.5 мм²

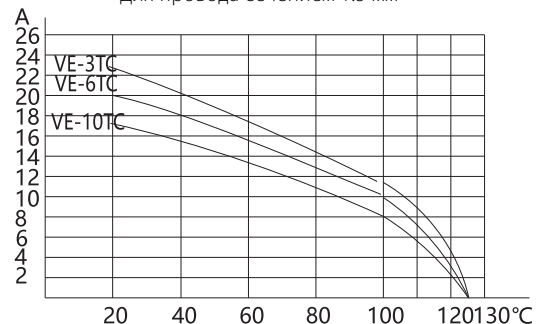

Для провода сечением 1.5 мм²

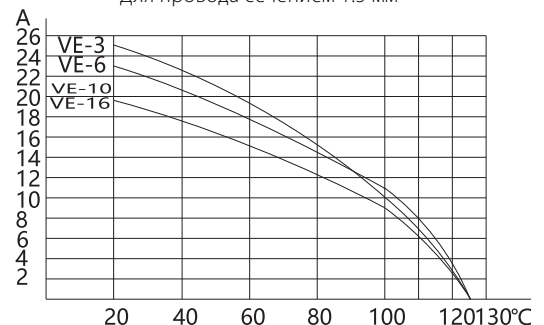

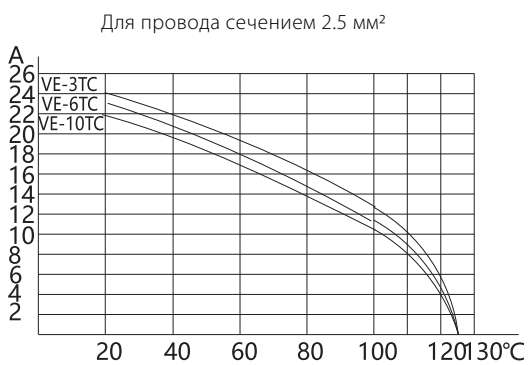
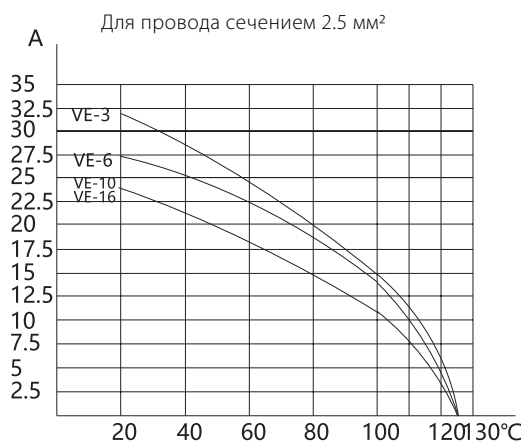

Штепсельная вилка - HDC - VE - 16 M TC
Розетка - HDC - VE - 16 F TC

Основное обозначение: соединитель для тяжелых условий эксплуатации

Технические характеристики соединителя: наконечник серии VE

Количество контактов

Тип разъема: M - штепсельная вилка, F - розетка

Способ соединения проводов: S - винтовой зажим, C - обжатие контакта, TC - пружинный зажим одиночного провода.

Соединитель HDC-VE-3

3+2+PE
Номинальное напряжение: 830В;

Номинальный ток: до 16А;

Модель корпуса: 10В;

Способ соединения: винтовой зажим, обжим контакта на провод;

Диапазон сечений проводов: 0,14 ~ 4,0 мм² (AWG26-AWG14).

Описание	Наименование / артикул		Контурный чертеж и расположение отверстий (мм)																
	Штепсельная вилка	Гнездо																	
Винтовой зажим провода.	HDC-VE-3MS 1871 50897	HDC-VE-3FS 1871 50894	<table border="1"> <thead> <tr> <th>Линейка штепсельных вилок и разъемов</th> <th>a</th> <th>b</th> <th>c</th> <th>d</th> </tr> </thead> <tbody> <tr> <td>Винтовой зажим провода</td> <td>17.4</td> <td>32.4</td> <td>17.4</td> <td>34.6</td> </tr> <tr> <td>Обжим контакта на провод, один провод в контакт</td> <td>18.3</td> <td>33.3</td> <td>18.3</td> <td>35.5</td> </tr> </tbody> </table> <p>Проекция расположения клеммных отверстий Штепсель</p> <p>Отверстие для монтажа на панели</p> <p>Гнездо</p>		Линейка штепсельных вилок и разъемов	a	b	c	d	Винтовой зажим провода	17.4	32.4	17.4	34.6	Обжим контакта на провод, один провод в контакт	18.3	33.3	18.3	35.5
Линейка штепсельных вилок и разъемов	a	b			c	d													
Винтовой зажим провода	17.4	32.4			17.4	34.6													
Обжим контакта на провод, один провод в контакт	18.3	33.3	18.3	35.5															
Обжим контакта на провод. Гнездовые и штыревые контакты заказываются отдельно.	HDC-VE-3MC 1871 50896	HDC-VE-3FC 1871 50893																	
Пружинный зажим провода. Один провод в контакт.	HDC-VE-3MTC 1871 50898	HDC-VE-3FTC 1871 50895																	
Описание	Наименование / артикул				Сечение провода (мм ²)														
	Удлиненный штыревой контакт	Разъем для подключения																	
Оptionальный удлиненный штыревой контакт для обжима на провод. Заказывается отдельно.	KШP-2.5-S1.0-CEP 1871 50956		0,75~1,0																
	KШP-2.5-S1.5-CEP 1871 50957		1,5																
	KШP-2.5-S2.5-CEP 1871 50958		2,5																
Модель корпуса	Корпуса серии 10В, см. 11-12 .																		
Варианты штыревых и гнездовых контактов для обжима на провод	КШ-2,5, КГ-2,5 Ø2,5, с золотым или серебряным покрытием, рекомендуемый диапазон обжима 0,14~4,0 мм ² (AWG26-AWG14), подробнее см. стр. 13-02.																		
Кодирующие штифты/гнезда Крепежные пластины Зажимные пластины Кабельные соединители	Варианты кодировки как защиты от неправильного соединения, см. 14-05; Фиксация проводов, см. 14-07; Кабельные вводы, см. 14-06; Крепление и уплотнение кабелей, подробности см. 14-01.																		
Инструменты.	CX-2.5 демонтажный инструмент для извлечения обжимных контактов из вставок, см. 15-01. Обжимные клещи клещи универсальные для обжима контактов на провод, подробности см. в 15-01.																		

Соединитель HDC-VE-6

6+2+PE

Номинальное напряжение: 830В;

Номинальный ток: до 16А;

Модель корпуса: 16В;

Способ соединения: винтовой зажим, обжим контакта на провод, пружинный захим провода;

Диапазон сечений проводов: 0,14 ~ 4,0 мм² (AWG26-AWG12).

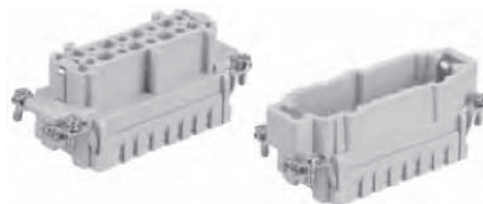

Описание	Наименование / артикул		Контурный чертеж и расположение отверстий (мм)																
	Штепсельная вилка	Гнездо																	
Винтовой зажим провода.	HDC-VE-6MS 1871 50903	HDC-VE-6FS 1871 50900	<table border="1"> <thead> <tr> <th>Линейка штепсельных вилок и разъемов</th> <th>a</th> <th>b</th> <th>c</th> <th>d</th> </tr> </thead> <tbody> <tr> <td>Винтовое обжатие</td> <td>17.4</td> <td>32.4</td> <td>17.4</td> <td>34.6</td> </tr> <tr> <td>Холодный обжим, однопружинный пружинный зажим провода</td> <td>18.3</td> <td>33.3</td> <td>18.3</td> <td>35.5</td> </tr> </tbody> </table>		Линейка штепсельных вилок и разъемов	a	b	c	d	Винтовое обжатие	17.4	32.4	17.4	34.6	Холодный обжим, однопружинный пружинный зажим провода	18.3	33.3	18.3	35.5
Линейка штепсельных вилок и разъемов	a	b			c	d													
Винтовое обжатие	17.4	32.4			17.4	34.6													
Холодный обжим, однопружинный пружинный зажим провода	18.3	33.3	18.3	35.5															
Обжим контакта на провод. Гнездовые и штыревые контакты заказываются отдельно.	HDC-VE-6MC 1871 50902	HDC-VE-6FC 1871 50899																	
Пружинный зажим провода. Один провод в контакт.	HDC-VE-6MTC 1871 50904	HDC-VE-6FTC 1871 50901	<p>Отверстие для монтажа на панели</p> <p>Винтовое обжатие, холодный обжим</p>																
Описание	Наименование / артикул		Сечение провода (мм ²)																
	Контактный штырь	Разъем для подключения																	
<p>Оptionальный удлиненный штыревой контакт для обжима на провод. Заказывается отдельно.</p>	KШП-2.5-S1.0-СЕР 1871 50956		0,75~1,0																
	KШП-2.5-S1.5-СЕР 1871 50957		1,5																
	KШП-2.5-S2.5-СЕР 1871 50958		2,5																
Модель корпуса.	Корпуса серии 16В, см. 11-17.																		
Варианты штыревых и гнездовых контактов для обжима на провод.	Ø2,5, с золотым или серебряным покрытием, рекомендуемый диапазон обжима 0,14~4,0 мм ² (AWG26-AWG14), подробнее см. стр. 13-02.																		
Кодирующие штифты/гнезда. Крепежные пластины. Зажимные пластины. Кабельные соединители.	Варианты кодировки как защиты от неправильного соединения, см. 14-05; Фиксация проводов, см. 14-07; Кабельные вводы, см. 14-06; Крепление и уплотнение кабелей, подробности см. 14-01.																		
Инструменты.	СХ-2.5 демонстрационный инструмент для извлечения обжимных контактов из вставок, см. 15-01. Обжимные клещи клещи универсальные для обжима контактов на провод, подробности см. в 15-01.																		

Соединитель HDC-VE-10

10+2+PE

Номинальное напряжение: 830В;

Номинальный ток: до 16А;

Модель корпуса: 24В;

Способ соединения: винтовой зажим, обжим контакта на провод, пружинный зажим провода;

Диапазон сечений проводов: 0,14 ~ 4,0 мм² (AWG26-AWG12).

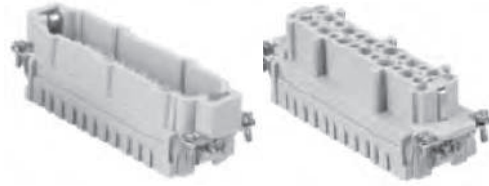

Описание	Наименование / артикул		Контурный чертёж и расположение отверстий (мм)																
	Штепсельная вилка	Гнездо																	
Винтовой зажим провода.	HDC-VE-10MS 1871 50875	HDC-VE-10FS 1871 50872																	
Обжим контакта на провод. Гнездовые и штыревые контакты заказываются отдельно.	HDC-VE-10MC 1871 50874	HDC-VE-10FC 1871 50871	<table border="1"> <thead> <tr> <th>Линейка штепсельных вилок и разъемов</th> <th>a</th> <th>b</th> <th>c</th> <th>d</th> </tr> </thead> <tbody> <tr> <td>Винтовой зажим провода</td> <td>17.4</td> <td>32.4</td> <td>17.4</td> <td>34.6</td> </tr> <tr> <td>Обжим контакта на провод, один провод в контакт</td> <td>18.3</td> <td>33.3</td> <td>18.3</td> <td>35.5</td> </tr> </tbody> </table> <p>Отверстие для монтажа на панели Винтовое обжатие, холодный обжим</p>		Линейка штепсельных вилок и разъемов	a	b	c	d	Винтовой зажим провода	17.4	32.4	17.4	34.6	Обжим контакта на провод, один провод в контакт	18.3	33.3	18.3	35.5
Линейка штепсельных вилок и разъемов	a	b	c	d															
Винтовой зажим провода	17.4	32.4	17.4	34.6															
Обжим контакта на провод, один провод в контакт	18.3	33.3	18.3	35.5															
Пружинный зажим провода. Один провод в контакт.	HDC-VE-10MTC 1871 50876	HDC-VE-10FTC 1871 50873																	
Описание	Наименование / артикул		Сечение провода (мм ²)																
	Контактный штырь	Разъем для подключения																	
Дополнительный защитный контактный штырь. Защитные штыри холодного обжима заказываются отдельно.	KШР-2.5-S1.0-CEP 1871 50956		0,75~1,0																
	KШР-2.5-S1.5-CEP 1871 50957		1,5																
	KШР-2.5-S2.5-CEP 1871 50958		2,5																
Модель корпуса.	Корпуса серии 24В, см. 11-22.																		
Варианты штыревых и гнездовых контактов для обжима на провод.	КШ-2,5, КГ-2,5 Ø2,5, с золотым или серебряным покрытием, рекомендуемый диапазон обжима 0,14~4,0 мм ² (AWG26-AWG14), подробнее см. стр. 13-02.																		
Кодирующие штифты/гнезда. Крепежные пластины. Зажимные пластины. Кабельные соединители.	Варианты кодировки как защиты от неправильного соединения, см. 14-05; Фиксация проводов, см. 14-07; Кабельные вводы, см. 14-06; Крепление и уплотнение кабелей, подробности см. 14-01.																		
Инструменты.	СХ-2.5 демонтажный инструмент для извлечения обжимных контактов из вставок, см. 15-01. Обжимные клещи универсальные для обжима контактов на провод, подробности см. в 15-01.																		



Соединитель HDC-VE-12

12+2+PE

Номинальное напряжение: 830В;

Номинальный ток: до 16А;

Модель корпуса: 32В;

Способ соединения: винтовой зажим, обжим контакта на провод, пружинный зажим провода;

Диапазон сечений проводов: 0,14 ~ 4,0 мм² (AWG26-AWG12).

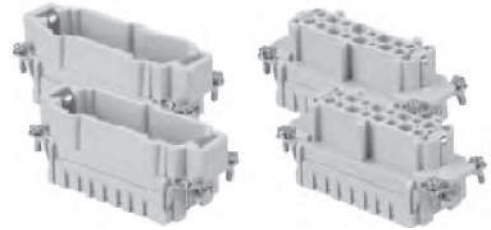

Описание	Наименование / артикул		Контурный чертеж и расположение отверстий (мм)																
	Штепсельная вилка	Гнездо																	
Винтовой зажим провода.	HDC-VE-12MS 1871 50881	HDC-VE-12FS 1871 50878	<table border="1"> <tr> <td>Линейка штепсельных вилок и разъемов</td> <td>a</td> <td>b</td> <td>c</td> <td>d</td> </tr> <tr> <td>Винтовой зажим провода</td> <td>17.4</td> <td>32.4</td> <td>17.4</td> <td>34.6</td> </tr> <tr> <td>Холодный обжим, однопружинный пружинный зажим провода</td> <td>18.3</td> <td>33.3</td> <td>18.3</td> <td>35.5</td> </tr> </table>		Линейка штепсельных вилок и разъемов	a	b	c	d	Винтовой зажим провода	17.4	32.4	17.4	34.6	Холодный обжим, однопружинный пружинный зажим провода	18.3	33.3	18.3	35.5
Линейка штепсельных вилок и разъемов	a	b	c	d															
Винтовой зажим провода	17.4	32.4	17.4	34.6															
Холодный обжим, однопружинный пружинный зажим провода	18.3	33.3	18.3	35.5															
Обжим контакта на провод. Гнездовые и штыревые контакты заказываются отдельно.	HDC-VE-12MC 1871 50880	HDC-VE-12FC 1871 50877																	
Пружинный зажим провода. Один провод в контакт.	HDC-VE-12MTC 1871 50882	HDC-VE-12FTC 1871 50879	<p>Отверстие для монтажа на панели</p> <p>Штепсельная вилка</p> <p>Винтовое обжатие, холодный обжим</p>																
Описание	Наименование / артикул		Сечение провода (мм ²)	Контурный чертеж и расположение отверстий (мм)															
	Контактный штырь	Разъем для подключения																	
Опциональный удлиненный штыревой контакт для обжима на провод. Заказывается отдельно.	KШР-2.5-S1.0-СЕР 1871 50956		0,75~1,0																
	KШ-2.5-S0.5-ЗОЛ 1871 50962		1,5																
	KШ-2.5-S0.5-ЗОЛ 1871 50962		2,5																
Модель корпуса.	Корпуса серии 32В, см. 11-28.																		
Варианты штыревых и гнездовых контактов для обжима на провод	KШ-2,5, КГ-2,5 Ø2,5, с золотым или серебряным покрытием, рекомендуемый диапазон обжима 0,14~4,0 мм ² (AWG26-AWG14), подробнее см. стр. 13-02.																		
Кодирующие штифты/гнезда Крепежные пластины Зажимные пластины Кабельные соединители	Варианты кодировки как защиты от неправильного соединения, см. 14-05; Фиксация проводов, см. 14-07; Кабельные вводы, см. 14-06; Крепление и уплотнение кабелей, подробности см. 14-01.																		
Инструмент для извлечения контактов, инструмент для обжатия контактов.	СХ-2.5 демонтажный инструмент для извлечения обжимных контактов из вставок, см. 15-01. Обжимные клещи клещи универсальные для обжима контактов на провод, подробности см. в 15-01.																		

Соединитель HDC-VE-16

16+2+PE

Номинальное напряжение: 830В;

Номинальный ток: до 16А;

Модель корпуса: 24В;

Способ соединения: винтовой зажим;

Диапазон обжимки проводов: 2,5 мм² (AWG14).

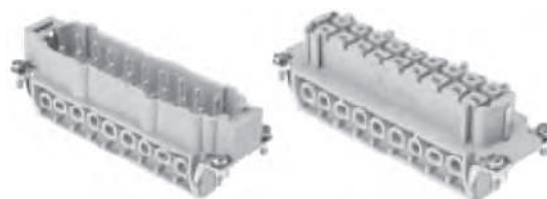

Описание	Наименование / артикул		Контурный чертеж и расположение отверстий (мм)
	Штепсельная вилка	Гнездо	
Винтовой зажим.	HDC-VE-16MS 1871 50884	HDC-VE-16FS 1871 50883	<p>Отверстие для монтажа на панели</p> <p>Проекция расположения клеммных отверстий</p> <p>Штепсельная вилка</p> <p>Гнездо</p> <p>● Рабочие контакты ◐ Защитные контакты</p>
Модель корпуса.	Корпуса серии 24В, см. 11-22.		
Кодирующие штифты/гнезда. Крепежные пластины. Зажимные пластины. Кабельные соединители.	Варианты кодировки как защиты от неправильного соединения, см. 14-05. Фиксация проводов, см. 14-07. Кабельные вводы, см. 14-06. Крепление и уплотнение кабелей, подробности см. 14-01.		
Инструменты.	СХ-2.5 демонтажный инструмент для извлечения обжимных контактов из вставок, см. 15-01. Обжимные клещи универсальные для обжима контактов на провод, подробности см. в 15-01.		

Соединитель HDC-VE-20

20+4+PE

Номинальное напряжение: 830В;



Номинальный ток: до 16А;

Модель корпуса: 48В;

Способ соединения: винтовой зажим, обжим контакта на провод, пружинный зажим провода;

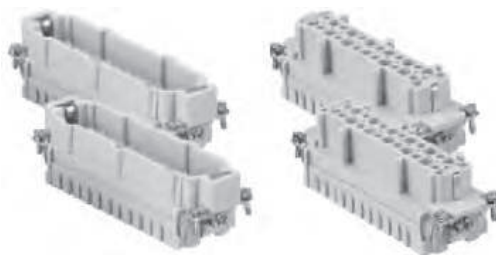
Диапазон обжимки проводов: 0,14 ~ 4,0 мм² (AWG26-AWG12).

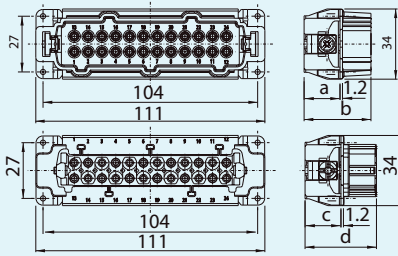
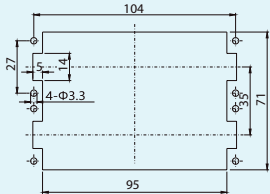
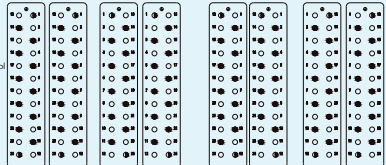

Описание	Наименование / артикул		Контурный чертеж и расположение отверстий (мм)																
	Штепсельная вилка	Гнездо																	
Винтовой зажим провода.	HDC-VE-20MS 1871 50889	HDC-VE-20FS 1871 50886	 <table border="1" data-bbox="1054 958 1437 1032"> <thead> <tr> <th>Линейка штепсельных вилок и разъемов</th> <th>a</th> <th>b</th> <th>c</th> <th>d</th> </tr> </thead> <tbody> <tr> <td>Винтовое обжатие</td> <td>17.4</td> <td>32.4</td> <td>17.4</td> <td>34.6</td> </tr> <tr> <td>Холодный обжим, однопружинный пружинный зажим провода</td> <td>18.3</td> <td>33.3</td> <td>18.3</td> <td>35.5</td> </tr> </tbody> </table>		Линейка штепсельных вилок и разъемов	a	b	c	d	Винтовое обжатие	17.4	32.4	17.4	34.6	Холодный обжим, однопружинный пружинный зажим провода	18.3	33.3	18.3	35.5
Линейка штепсельных вилок и разъемов	a	b	c	d															
Винтовое обжатие	17.4	32.4	17.4	34.6															
Холодный обжим, однопружинный пружинный зажим провода	18.3	33.3	18.3	35.5															
Обжим контакта на провод. Гнездовые и штыревые контакты заказываются отдельно.	HDC-VE-20MC 1871 50888	HDC-VE-20FC 1871 50885	 <p>Проекция расположения клеммных отверстий</p> <p>Штепсельная вилка Гнездо</p> <p>● Рабочие контакты ○ Защитные контакты</p> 																
Пружинный зажим провода. Один провод в контакт.	HDC-VE-20MTC 1871 50890	HDC-VE-20FTC 1871 50887																	
Описание	Наименование / артикул		Сечение провода (мм ²)																
	Удлиненный штыревой контакт	Разъем для подключения																	
Опциональный удлиненный штыревой контакт для обжима на провод. Заказывается отдельно. 	KШP-2.5-S1.0-CEP 1871 50956		0,75~1,0																
	KШP-2.5-S1.5-CEP 1871 50957		1,5																
	KШP-2.5-S2.5-CEP 1871 50958		2,5																
Модель корпуса.	Корпуса серии 48В, см. 11-29.																		
Варианты штыревых и гнездовых контактов для обжима на провод.	КШ-2,5, КГ-2,5 Ø2,5, с золотым или серебряным покрытием, рекомендуемый диапазон обжима 0,14~4,0 мм ² (AWG26-AWG14), подробнее см. стр. 13-02.																		
Кодирующие штифты/гнезда. Крепежные пластины. Зажимные пластины. Кабельные соединители.	Варианты кодировки как защиты от неправильного соединения, см. 14-05; Фиксация проводов, см. 14-07; Кабельные вводы, см. 14-06; Крепление и уплотнение кабелей, подробности см. 14-01.																		
Инструменты.	CX-2.5 демонтажный инструмент для извлечения обжимных контактов из вставок, см. 15-01. Обжимные клещи клещи универсальные для обжима контактов на провод, подробности см. в 15-01.																		

Соединитель HDC-VE-32

32+4+PE

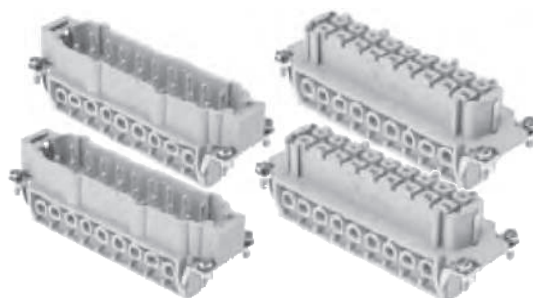

Номинальное напряжение: 830В;
Номинальный ток: до 16А;
Модель корпуса: 48В;
Способ соединения: винтовой зажим;
Диапазон обжимки проводов: 2,5 мм² (AWG14).

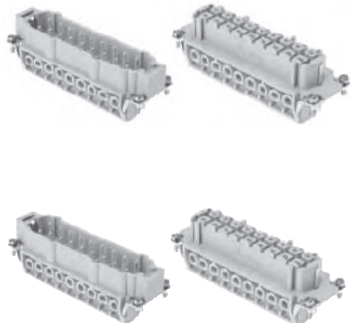
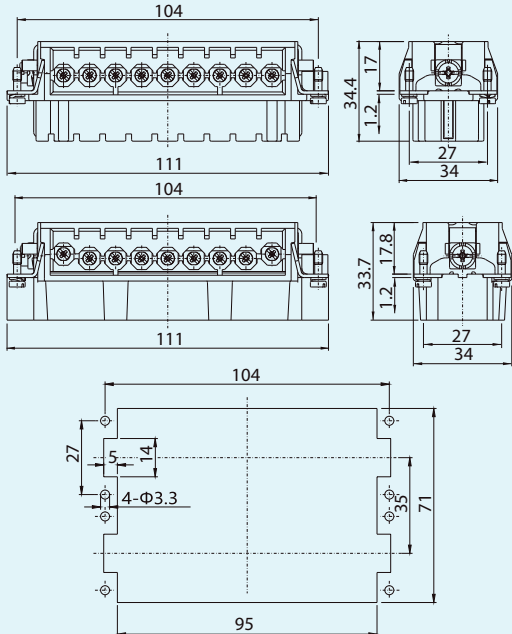

Описание	Наименование / артикул		Контурный чертеж и расположение отверстий (мм)																																								
	Штепсельная вилка	Гнездо																																									
<p>Винтовой зажим провода.</p> 	HDC-VE-32MS 1871 50892	HDC-VE-32FS 1871 50891	 <p>Проекция расположения клеммных отверстий</p> <table border="1" data-bbox="1021 1429 1444 1742"> <thead> <tr> <th colspan="2">Штепсельная вилка</th> <th colspan="2">Гнездо</th> </tr> </thead> <tbody> <tr> <td>1 ○ A</td> <td>1 ○ A</td> <td>A ○ 1</td> <td>A ○ 1</td> </tr> <tr> <td>2 ● 10</td> <td>2 ● 10</td> <td>10 ● 2</td> <td>10 ● 2</td> </tr> <tr> <td>3 ● 11</td> <td>3 ● 11</td> <td>11 ● 3</td> <td>11 ● 3</td> </tr> <tr> <td>4 ● 12</td> <td>4 ● 12</td> <td>12 ● 4</td> <td>12 ● 4</td> </tr> <tr> <td>5 ● 13</td> <td>5 ● 13</td> <td>13 ● 5</td> <td>13 ● 5</td> </tr> <tr> <td>6 ● 14</td> <td>6 ● 14</td> <td>14 ● 6</td> <td>14 ● 6</td> </tr> <tr> <td>7 ● 15</td> <td>7 ● 15</td> <td>15 ● 7</td> <td>15 ● 7</td> </tr> <tr> <td>8 ● 16</td> <td>8 ● 16</td> <td>16 ● 8</td> <td>16 ● 8</td> </tr> <tr> <td>9 ○ B</td> <td>9 ○ B</td> <td>B ○ 9</td> <td>B ○ 9</td> </tr> </tbody> </table> <p>● Рабочие контакты ○ Защитные контакты</p>	Штепсельная вилка		Гнездо		1 ○ A	1 ○ A	A ○ 1	A ○ 1	2 ● 10	2 ● 10	10 ● 2	10 ● 2	3 ● 11	3 ● 11	11 ● 3	11 ● 3	4 ● 12	4 ● 12	12 ● 4	12 ● 4	5 ● 13	5 ● 13	13 ● 5	13 ● 5	6 ● 14	6 ● 14	14 ● 6	14 ● 6	7 ● 15	7 ● 15	15 ● 7	15 ● 7	8 ● 16	8 ● 16	16 ● 8	16 ● 8	9 ○ B	9 ○ B	B ○ 9	B ○ 9
Штепсельная вилка		Гнездо																																									
1 ○ A	1 ○ A	A ○ 1	A ○ 1																																								
2 ● 10	2 ● 10	10 ● 2	10 ● 2																																								
3 ● 11	3 ● 11	11 ● 3	11 ● 3																																								
4 ● 12	4 ● 12	12 ● 4	12 ● 4																																								
5 ● 13	5 ● 13	13 ● 5	13 ● 5																																								
6 ● 14	6 ● 14	14 ● 6	14 ● 6																																								
7 ● 15	7 ● 15	15 ● 7	15 ● 7																																								
8 ● 16	8 ● 16	16 ● 8	16 ● 8																																								
9 ○ B	9 ○ B	B ○ 9	B ○ 9																																								
Модель корпуса.	Корпуса серии 48В, см. 11-29.																																										
Кодирующие штифты/гнезда. Крепежные пластины. Зажимные пластины. Кабельные соединители.	Маркировка защиты от неправильного соединения, см. 14-05; Фиксация проводов, см. 14-07; Кабельные вводы, см. 14-06; Крепление и уплотнение кабелей, подробности см. 14-01.																																										
Инструменты.	Плоская отвертка для винтового зажима провода.																																										

7. Соединители смешанного типа серии HDC-K

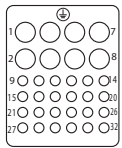
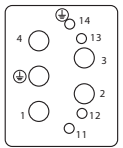
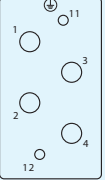
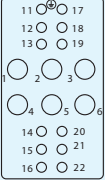
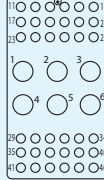
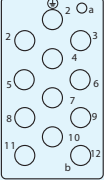
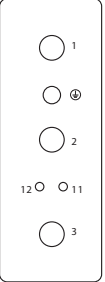
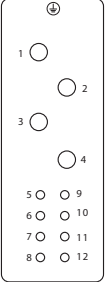
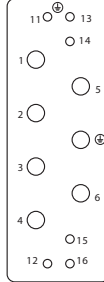
Модель корпуса

Модель корпуса	Описание
10В	<div style="display: flex; justify-content: space-around;"> <div style="text-align: center;">  <p>HDC-K-8/24 Силловые контакты 16А/230В/400В Сигнальные контакты 10А/160В См. 07-20</p> </div> <div style="text-align: center;">  <p>HDC-K-4/4 Силловые контакты 63А/690В Сигнальные контакты 16А/230В См. 07-08</p> </div> </div>
16В	<div style="display: flex; justify-content: space-around;"> <div style="text-align: center;">  <p>HDC-K-4/0, K4/2 Силловые контакты 80А/830В Сигнальные контакты 16А/400В См. 07-06</p> </div> <div style="text-align: center;">  <p>HDC-K-6/12 Силловые контакты 40А/690В Сигнальные контакты 10А/230В/400В См. 07-18</p> </div> <div style="text-align: center;">  <p>HDC-K-6/36 Силловые контакты 40А/690В Сигнальные контакты 10А/160В См. 07-22</p> </div> <div style="text-align: center;">  <p>HDC-K-12/2 Силловые контакты 40А/690В Сигнальные контакты 10А/250В См. 07-16</p> </div> </div>
24В	<div style="display: flex; justify-content: space-around;"> <div style="text-align: center;">  <p>HDC-K-3/0, 3/2 Силловые контакты 200А/1150В/2000 Сигнальные контакты 16А/400В См. 07-04</p> </div> <div style="text-align: center;">  <p>HDC-K-4/8 Силловые контакты 80А/400В Сигнальные контакты 16А/400В См. 07-12</p> </div> <div style="text-align: center;">  <p>HDC-K-6/6 Силловые контакты 100А/690В Сигнальные контакты 16А/400В См. 07-14</p> </div> <div style="text-align: center;">  <p>HDC-K-8/0 Силловые контакты 100А/690В См. 07-10</p> </div> </div>
32В	Соединитель, подходящий для 2 корпусов модели 16В.
48В	Соединитель, подходящий для 2 корпусов модели 24В.

Основные технические характеристики

Тип продукции	Технические параметры								Корпус адаптера
	Силловые контакты				Сигнальные контакты				
	Количество контактов	Номинальный ток А	Номинальное напряжение В	Способ соединения проводов	Количество контактов	Номинальный ток А	Номинальное напряжение В	Способ подключения проводов	
HDC-K-8/24	8+PE	16	230/400	Обжим контакта на провод	24	10	160	Обжим контакта на провод	Корпус 10В
HDC-K-4/4	4+PE	63	690	Осевой болт	4	16	230	Пружинный зажим провода	Корпус 10В
HDC-K-4/0	4+PE	80	830	Винтовой зажим					Корпус 16В
HDC-K-4/2	4+PE	80	830	Винтовой зажим	2	16	400	Винтовой зажим	Корпус 16В
HDC-K-6/12	6+PE	40	690	Осевой болт	12	10	230/400	Винтовой зажим	Корпус 16В
HDC-K-6/36	6+PE	40	690	Обжим контакта на провод	36	10	160	Обжим контакта на провод	Корпус 16В
HDC-K-12/2	12+PE	40	690	Обжим контакта на провод	2	10	250	Обжим контакта на провод	Корпус 16В
HDC-K-4/8	4+PE	80	400	Винтовой зажим	8	16	400	Винтовой зажим	Корпус 24В
HDC-K-6/6	6+PE	100	690	Осевой болт	6	16	400	Винтовой зажим	Корпус 24В
HDC-K-8/0	8+PE	100	690	Осевой болт					Корпус 24В
HDC-K-3/0	3+PE	200	1150/2000	Осевой болт					Корпус 24В
HDC-K-3/2	3+PE	200	1150/2000	Осевой болт	2	16	400	Осевой болт	Корпус 24В

Примеры моделей

Штепсель -HDC- K - 8/24 M C
Разъём -HDC- K - 8/24 F C

Основное обозначение: соединитель для тяжелых условий эксплуатации

Название серии: наконечник серии K

Количество контактов

Тип разъема: M - штепсельная вилка, F - розетка

Способ подключения: S - винтовой зажим, C - обжатие контакта, TC - пружинный зажим одиночного провода, TC/2 - пружинный зажим двойного провода.

Для объединения нескольких цепей в одном кабеле и/или, например, в одном разъеме, применяются соответствующие положения следующих стандартов: DIN EN 60 664-1 §411.1.3.2 и DIN EN 60204/11.98 §14.1.3

Приложение

Инструмент для опрессовки: подробнее см. стр. 15-01;

Извлекатель контактов: см. 15-01;

Кабельный герморазъем: см. 14-01;

Кодирующие штифты/гнезда: см. 14-05;

Фиксирующая пластина: см. 14-07;

Зажим: см. 14-06;

HDC-K-3/0, 3/2

Основные конструктивные особенности

- Объединение функций управления питанием и сигналом;
- Способ соединения силовых контактов - соединение осевым болтом;
- Способ соединения контакта управления сигналами - винтовой зажим;
- Высокие характеристики безопасности за счет защитной функции независимого заземления;
- Соответствие стандартам: DIN EN 60 664-1; DIN EN 61 984.

Основные технические характеристики

Вставки штыревые и гнездовые

Количество контактов: 3/0+PE, 3/2+PE;

Номинальный ток: 200А макс (3 контакта) /16А макс (2 контакта);

Номинальное напряжение: 1150В, 2000В (3 контакта) /400В (2 контакта);

Напряжение пробоя: 4260В (импульсное напряжение 8000В) /3310В (импульсное напряжение 6000В);

Сопротивление изоляции: $\geq 10000\text{МОм}$;

Материал: поликарбонат;

Диапазон температур: от -40 до +125°C

Степень огнестойкости: V0 (UL94);

Механическая долговечность: ≥ 500 циклов вставки и извлечения;

Подключение: соединение осевым болтом/винтовой зажим;

Корпус адаптера: корпус серии 24В с болтовым соединением (см. раздел 11-22).

Контактные части (штыри и гнезда)

Материал: медный сплав;

Обработка поверхности: серебряное покрытие;

Контактное сопротивление:

силовые контакты (соединение осевым болтом) $\leq 0,2\text{ мОм}$,

сигнальные контакты (Винтовой зажим) $\leq 1\text{ мОм}$;

Диапазон подключения:

силовые контакты: от 35 до 70 мм² (AWG2~AWG00),

контакты заземления: от 16 до 35 мм² (AWG5~AWG2),

сигнальные контакты: 2,5 мм² (AWG14);

Длина зачистки: силовой кабель (соединение осевым болтом) 22 мм;

Кабель заземления (соединение осевым болтом): 14 мм;

Контрольный (Винтовой зажим): 7,5 мм;

Момент затяжки: силовые контакты (осевое болтовое соединение)

8~10 Н*м; заземляющие контакты (осевое болтовое соединение) 6 Н*м;

сигнальные контакты (винтовой зажим) 0,5 Н*м.

Металлический корпус

Модель: 24В (см. раздел 11-22);

Материал корпуса: алюминиевый сплав, отлитый под давлением;

Материал уплотнения корпуса: нитриловый каучук;

Метод блокировки корпуса: блокировка винтом;

Диапазон температур: от -40 до +125°C;

Уровень защиты (согласно DIN EN 60 529):

Серия корпусов с блокировкой болтами: IP68 в заблокированном состоянии.

Кривая падения номинального рабочего тока

На токовую нагрузочную способность разъема влияют тепловая нагрузка контактных частей, поперечное сечение провода и изоляционные материалы.

Уменьшение номинального значения тока должно быть применено для бесперебойного непрерывного одновременного прохождения через каждый контакт текущее значение температуры изделия не превышает верхнего предела допустимой температуры.

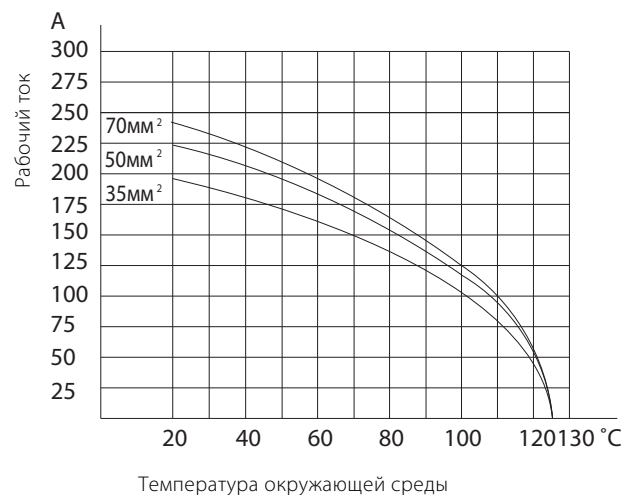

HDC-K-3/0,3/2

3+2+PE

Номинальное напряжение: 1150В, 2000В (3 контакта)/400В (2 контакта);

Номинальный ток: до 200А 3 контакта, до 16А 2 контакта;

Модель корпуса: 24В с болтовой блокировкой;

Способ соединения: винтовой зажим, обжим;





Диапазон сечений проводов:

силовой кабель 35 ~ 70 мм² (AWG2-AWG00);

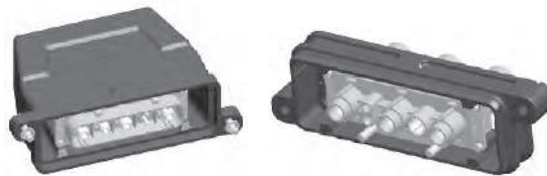
кабель заземления 16 ~ 35 мм² (AWG5-AWG2);

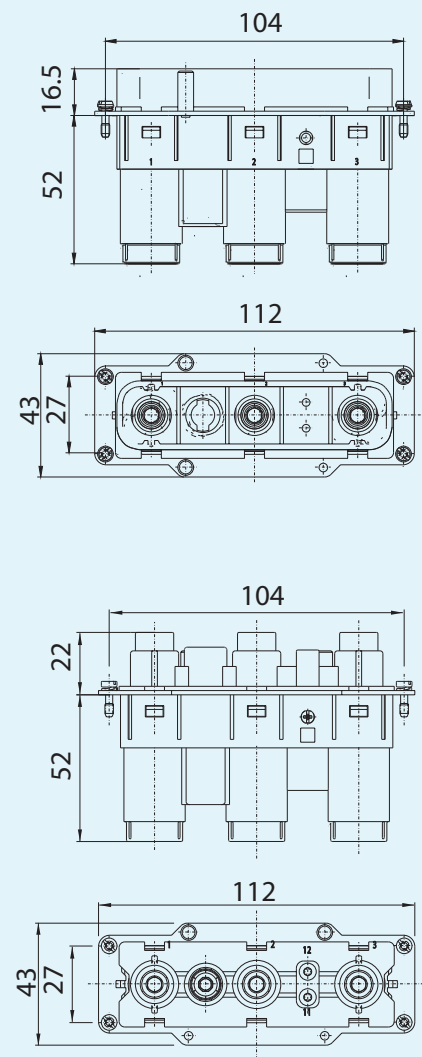
сигнальный 2,5 мм² (AWG14).



Описание	Наименование / артикул		Контурный чертеж и расположение отверстий (мм)
	Штепсельная вилка	Гнездо	
<p>3/0(прямой)</p> 	HDC-K-3/0MS 1871 50446	HDC-K-3/0FS 1871 50444	
<p>3/2 (угловой)</p> 	HDC-K-3/0MS-I 1871 50447	HDC-K-3/0FS-I 1871 50445	
<p>3/2 (прямой)</p> 	HDC-K-3/2MS 1871 50450	HDC-K-3/2FS 1871 50448	
<p>3/2 (угловой)</p> 	HDC-K-3/2MS-I 1871 50451	HDC-K-3/2FS-I 1871 50449	
<p>Модель корпуса.</p>	Корпуса серии 24В, см. 11-22.		
<p>Комплектующие. Кодирующие штифты/гнезда. Кабельный соединитель.</p>	Варианты кодировки как защиты от неправильного соединения, см. 14-05. Крепление и уплотнение кабелей, подробности см. 14-01.		
<p>Инструменты.</p>	Отвёртка с Т-ручкой, для винтов с внутренним шестигранником.		

HDC-K-4/0 , 4/2

Основные конструктивные особенности

- Объединение функций управления питанием и сигналом;
- Тип соединения силовых контактов - соединение осевым болтом;
- Способ соединения контакта управления сигналами - винтовой зажим;
- Соответствие стандартам: DIN EN 60 664-1, DIN EN 61 984.

Основные технические характеристики

Вставки штыревые и гнездовые

Количество контактов: 4+PE, 4+2+PE;
Номинальный ток: до 80А (4 контакта) /до16А (2 контакта);
Номинальное напряжение: 830В (4 контакта) /400В (2 контакта);
Номинальное напряжение в соответствии с UL/CSA: 600 В/300 В;
Напряжение пробоя: 4260В (импульсное напряжение 8000В) /3310В (импульсное напряжение 6000В);
Сопротивление изоляции: $\geq 10000\text{MOM}$;
Материал: поликарбонат;
Диапазон температур: от -40 до +125°C;
Степень огнестойкости: V0 (UL94);
Механическая долговечность: ≥ 500 циклов вставки и извлечения;
Способ соединения: винтовой зажим;
Корпус адаптера: корпус серии 16В (см. раздел 11-17).

Контактные части (штыри и гнезда)

Материал: медный сплав;
Обработка поверхности: серебряное покрытие;
Контактное сопротивление:
 силовые контакты (винтовой зажим) $\leq 0,3\text{ мОм}$;
 контрольные контакты (винтовой зажим) $\leq 1\text{ мОм}$;
Диапазон подключения:
 силовые контакты 1,5 - 16 мм² (AWG16 - AWG6);
 сигнальные контакты 0,5 - 2,5 мм² (AWG20 - AWG14);
Длина зачистки: силовой (винтовой зажим) 14 мм;
 сигнальный (винтовой зажим) 7,5 мм;
Момент завинчивания:
 силовой (соединение осевым болтом) 1,2 ~ 3 Н*м;
 сигнальный (винтовой зажим) 0,5 Н*м.

Металлический корпус

Модель: 16В (см. раздел 11-17);
Материал корпуса: алюминиевый сплав, отлитый под давлением;
Материал уплотнения корпуса: нитриловый каучук;
Метод блокировки корпуса: блокировка рычагом, блокировка болтом;
Температурный диапазон: от -40 до +125°C;
Уровень защиты (согласно DIN EN 60 529):
 серия корпусов с блокировкой ручкой: IP66 в заблокированном состоянии;
 серия корпусов с блокировкой болтом: IP68 в заблокированном состоянии.

Кривая падения номинального рабочего тока

На токовую нагрузочную способность разъема влияют тепловая нагрузка контактных частей, поперечное сечение провода и изоляционные материалы. Уменьшение номинального значения тока должно быть применено для бесперебойного непрерывного одновременного прохождения через каждый контакт текущее значение температуры изделия не превышает верхнего предела допустимой температуры. Зависимость изменения рабочего тока от количества контактов, поперечного сечения провода и температуры окружающей среды:

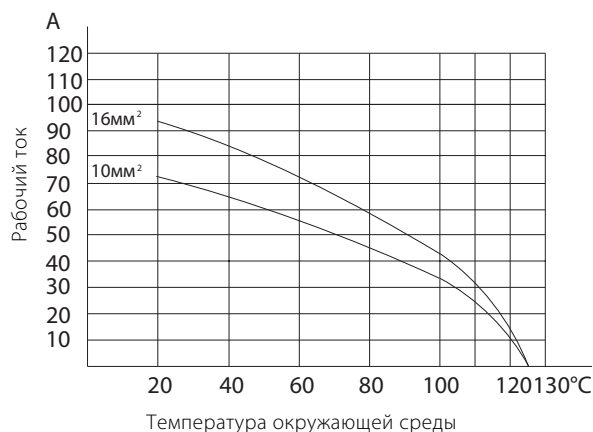

HDC-K-4/4

Основные конструктивные особенности

- Объединение функций управления питанием и сигналом;
- Тип соединения силовых контактов - соединение осевым болтовым;
- Способ соединения контакта управления сигналами - винтовой зажим;
- Высокие характеристики безопасности за счет защитной функции независимого заземления;
- Соответствие стандартам: DIN EN 60 664-1, DIN EN 61 984.

Основные технические характеристики

Вставки штыревые и гнездовые

Количество контактов: 4+4+PE;
Номинальный ток: : до 63А(4 контакта)/до 16А(4 контакта);
Номинальное напряжение: : 690В (4 контакта)/230В (4 контакта);
Номинальное напряжение в соответствии с UL/CSA: 600 В/230 В;
Выдерживаемое напряжение: : 3310В (импульсное напряжение 8000В)/2210В (импульсное напряжение 4000В) ;
Сопротивление изоляции: $\geq 10000\text{МОм}$;
Материал: поликарбонат;
Диапазон температур: от -40 до +125°C;
Степень огнестойкости: V0 (UL94);
Механическая долговечность: ≥ 500 циклов вставки и извлечения;
Способ соединения: холодное соединение, пружинный зажим провода;
Корпус адаптера: корпуса серии 10В (см. раздел 11-12).

Контактные части (штыри и гнезда)

Материал: медный сплав;
Обработка поверхности: серебряное покрытие;
Контактное сопротивление:
 силовые контакты (соединение осевым болтом) $\leq 0,5\text{ мОм}$;
 контрольные контакты (пружинный зажим провода) $\leq 3\text{ мОм}$;
Диапазон подключения:
 силовой контакт 6...22 мм² (AWG8...AWG4),
 сигнальный контакт 0,14...2,5 мм² (AWG26...AWG14);
Длина зачистки:
 силовой (соединение осевым болтом) 11 - 13 мм,
 силовой (пружинный зажим провода) 7 - 9 мм;
Максимальный внешний диаметр изоляции проводника: 8,9 мм
 (от 6 до 16 мм²), 11 мм (22 мм²);
Момент затяжки: силовой кабель (соединение осевым болтом)
 2~5 Н*м.

Металлический корпус

Модель: корпуса серии 10В (см. раздел 11-12);
Материал корпуса: алюминиевый сплав, отлитый под давлением;
Материал уплотнения корпуса: нитриловый каучук;
Метод блокировки корпуса: блокировка рычагом, блокировка болтом;
Температурный диапазон: от -40 до +125°C;
Уровень защиты (согласно DIN EN 60 529):
 серия корпусов с блокировкой ручкой: IP66 в заблокированном состоянии,
 серия корпусов с блокировкой болтом: IP68 в заблокированном состоянии.

Кривая падения номинального рабочего тока

На токовую нагрузочную способность разъема влияют тепловая нагрузка контактных частей, поперечное сечение провода и изоляционные материалы. Уменьшение номинального значения тока должно быть применено для бесперебойного непрерывного одновременного прохождения через каждый контакт текущее значение температуры изделия не превышает верхнего предела допустимой температуры.

Зависимость изменения рабочего тока от количества контактов, поперечного сечения провода и температуры окружающей среды:

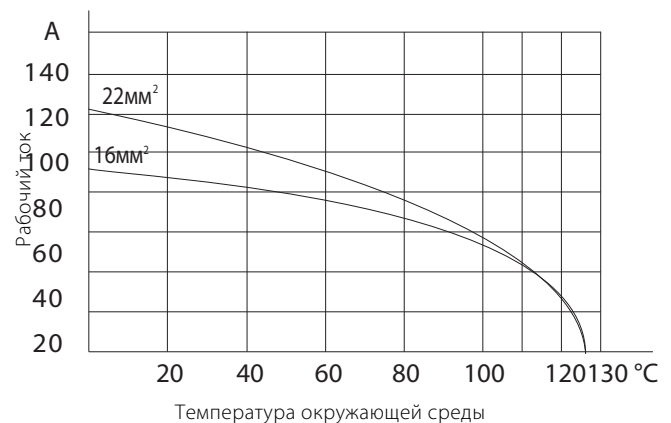

HDC-K-4/4

4+4+PE

Номинальное напряжение: 690 В (4 контакта)/230 В (4 контакта);
Номинальный ток: до 63А (4 контакта)/до 16А (4 контакта);
Модель корпуса: 10В;
Способ подключения провода: осевое болтовое соединение/пружинный зажим;
Диапазон сечений проводов: силовой 6 ~ 22 мм² (AWG8~AWG4),
 силовой (пружинный зажим провода) 0,14 ~ 2,5 мм² (AWG26-AWG14).

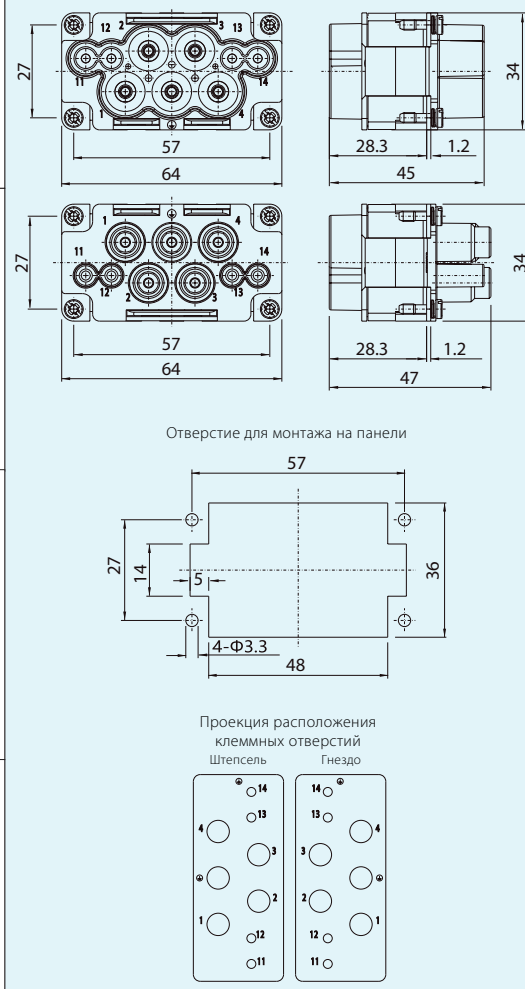

Описание Силовой: соединение осевым болтом Сигнальный: винтовой зажим	Наименование / артикул		Контурный чертёж и расположение отверстий (мм)
	Штепсельная вилка	Гнездо	
С защитным заземлением 6~16 мм ²	HDC-K-4/4MS 1871 50456	HDC-K-4/4FS 1871 50454	 <p>Отверстие для монтажа на панели</p> <p>Проекция расположения клемных отверстий Штепсель Гнездо</p>
С защитным заземлением 10~22 мм ²	HDC-K-4/4MS-I 1871 50457	HDC-K-4/4FS-I 1871 50455	
Без защитного заземления 6~16 мм ²	HDC-K-4/4MS-II 1871 50458		
Без защитного заземления 6~22 мм ²	HDC-K-4/4MS-III 1871 50459		
Модель корпуса.	Корпуса серии 10В, см. 11-12.		
Комплектующие. Кодирующие штифты/гнезда. Кабельный соединитель.	Варианты кодировки как защиты от неправильного соединения, см. 14-05; Фиксация проводов, см. 14-07; Кабельные вводы, см. 14-06; Крепление и уплотнение кабелей, подробности см. 14-01.		
Инструменты.	SW-2.5 стандартный шестигранный ключ. Используйте плоскую отвертку для винтового обжатия.		

HDC-K-8/0

Основные конструктивные особенности

- Объединение функций управления питанием и сигналом;
- Способ соединения силовых контактов - соединение осевым болтом;
- Способ соединения контакта управления сигналами - винтовой зажим;
- Соответствие стандартам: DIN EN 60 664-1, DIN EN 61 984.
Q/RR0264 "Подробная спецификация соединителей для тяжелых условий эксплуатации HDC"

Основные технические характеристики

Вставки штыревые и гнездовые

Количество контактов: 8/09 + PE;
Номинальный ток: до 100А макс (8 контактов);
Номинальное напряжение: 690В (8 контактов);
Номинальное напряжение в соответствии с UL/CSA: 600 В/300 В;
Выдерживаемое напряжение: 4260В (импульсное напряжение 8000В)/3310В (импульсное напряжение 6000В);
Сопротивление изоляции: $\geq 10000\text{МОм}$;
Материал: поликарбонат;
Диапазон температур: от -40 до +125°C;
Степень огнестойкости: V0 (UL94);
Механическая долговечность: ≥ 500 циклов вставки и извлечения;
Способ соединения: винтовой зажим;
Корпус адаптера: корпус серии 24В (см. главу 11).

Контактные части (штыри и гнезда)

Материал: медный сплав;
Обработка поверхности: серебряное покрытие;
Контактное сопротивление:
 силовые контакты (винтовой зажим) $\leq 0,5\text{ мОм}$;
Диапазон подключения:
 силовые контакты - 10...25 мм² (AWG7~AWG3);
Длина зачистки:
 силовой (осевой болтовой зажим) 12...14 мм;
Максимальный наружный диаметр изоляционного слоя проводника: 11,4 мм;
Момент завинчивания:
 силовой (соединение осевым болтом) 6 ~ 7 Н*м.

Металлический корпус

Материал корпуса: алюминиевый сплав, отлитый под давлением;
Материал уплотнения корпуса: бутадиен-нитрильный каучук;
Метод блокировки корпуса:
 блокировка ручкой (корпус серии 24В),
 блокировка болтом (корпуса серии 24В);
Температурный диапазон: от -40 до +125°C;
Уровень защиты (согласно DIN EN 60 529):
 серия корпусов с блокировкой ручкой: IP66 в заблокированном состоянии,
 серия корпусов с блокировкой болтом: IP68 в заблокированном состоянии.

Кривая падения номинального рабочего тока

На токовую нагрузочную способность разъема влияют тепловая нагрузка контактных частей, поперечное сечение провода и изоляционные материалы. Уменьшение номинального значения тока должно быть применено для бесперебойного непрерывного одновременного прохождения через каждый контакт текущее значение температуры изделия не превышает верхнего предела допустимой температуры.

Зависимость изменения рабочего тока от количества контактов, поперечного сечения провода и температуры окружающей среды:

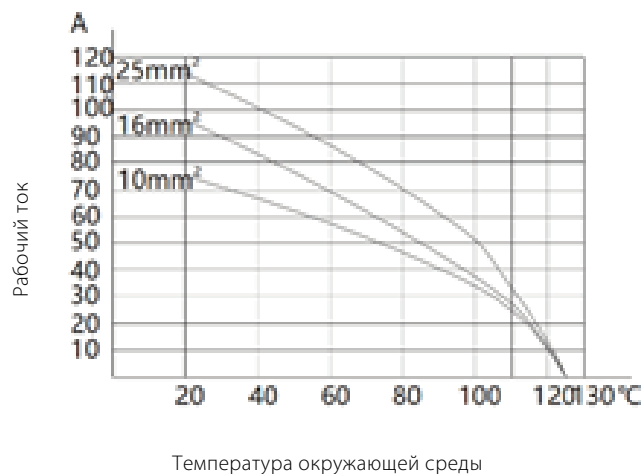

HDC-K-8/0

8+0+PE

Номинальное напряжение: 830 В (4 контакта)/400 В (2 контакта);

Номинальный ток: до 80А (4 контакта) / до 16А(2 контакта);

Модель корпуса: 16В;

Способ соединения: винтовой зажим;

Диапазон сечений проводов:

силовой - от 1,5 до 16 мм² (AWG16-AWG6);

сигнальный - от 10 до 25 мм² (AWG7-AWG13).



Описание Силовой: соединение осевым болтом Сигнальный: винтовой зажим	Наименование / артикул		Контурный чертеж и расположение отверстий (мм)
	Штепсельная вилка	Гнездо	
10 ~ 25 мм ²	HDC-K-8/0MS 1871 50471	HDC-K-8/0FS 1871 50470	<p>Отверстие для монтажа на панели</p> <p>Проекция расположения клеммных отверстий</p> <p>Штепсель Гнездо</p>
Модель корпуса.	Корпус серии 24В, см. главу 11.		
Кодирующие штифты/гнезда. Крепежные пластины. Зажимные пластины. Кабельные соединители.	Варианты кодировки как защиты от неправильного соединения, см. 14-05; Фиксация проводов, см. 14-07; Кабельные вводы, см. 14-06; Крепление и уплотнение кабелей, подробности см. 14-01.		
Инструменты.	Отвертка с Т-ручкой.		

HDC-K-4/8

Основные конструктивные особенности

- Объединение функций управления питанием и сигналом;
- Способ соединения контакта мощности - винтовой зажим;
- Способ соединения контакта управления сигналами - винтовой зажим;
- Соответствие стандартам: DIN EN 60 664-1, DIN EN 61 984.

Основные технические характеристики

Вставки штыревые и гнездовые

Количество контактов: 4+8+PE;
Номинальный ток: : до 80А макс (4 контакта)/до 16А(8 контактов);
Номинальное напряжение: : 400В (4 контакта) /400В (8 контактов);
Номинальное напряжение в соответствии с UL/CSA: 600 В/600 В;
Выдерживаемое напряжение: : 3310В (импульсное напряжение 8000В)/3310В (импульсное напряжение 6000В) ;
Сопротивление изоляции: $\geq 10000\text{МОм}$;
Материал: поликарбонат;
Диапазон температур: от -40 до +125°C;
Степень огнестойкости: НВ (UL94);
Механическая долговечность: ≥ 500 циклов вставки и извлечения;
Способ соединения: винтовой зажим;
Корпус адаптера: корпус серии 24В (см. раздел 11-22).

Контактные части (штыри и гнезда)

Материал: медный сплав;
Обработка поверхности: серебряное покрытие;
Контактное сопротивление:
 силовые контакты (соединение осевым болтом) $\leq 0,5\text{ мОм}$;
 контрольные контакты (пружинный зажим провода) $\leq 3\text{ мОм}$;
Диапазон подключения:
 силовые контакты: 1,5 ... 16 мм² (AWG16~AWG6);
 контрольные контакты: 0,5...2,5 мм² (AWG20~AWG14);
Длина зачистки:
 силовой (винтовой зажим) 14 мм,
 контрольный (винтовой зажим) 7,5 мм;
Момент завинчивания:
 силовой (соединение осевым болтом) 1,2 ~ 3 Н*м,
 контрольный (винтовой зажим) 0,5 Н*м;
Степень защиты (по DIN EN 60 529), в зажатом состоянии:
 IP66 (корпус серий 6В, 10В, 16В, 24В)
 серия корпусов 24В с блокировкой ручкой: IP66 в заблокированном состоянии, серия корпусов 24В с блокировкой болтом: IP68 в заблокированном состоянии.

Металлический корпус

Модель: 24В (см. главу 11);
Материал корпуса: алюминиевый сплав, отлитый под давлением;
Материал уплотнения корпуса: бутадиен-нитрильный каучук;
Метод блокировки корпуса:
 блокировка ручкой (корпус серии 24В),
 блокировка болтом (корпуса серии 24В);
Температурный диапазон: от -40 до +125°C;
Уровень защиты (согласно DIN EN 60 529):
 серия корпусов с блокировкой ручкой: IP66 в заблокированном состоянии,
 серия корпусов с блокировкой болтом: IP68 в заблокированном состоянии.

Диапазон температур: -40 ~ +125°C

Сертификация безопасности продукции (согласно UL50): NEMA4/12
 Степень защиты (по DIN EN 60 529), в зажатом состоянии: IP68

Кривая падения номинального рабочего тока

На токовую нагрузочную способность разъема влияют тепловая нагрузка контактных частей, поперечное сечение провода и изоляционные материалы. Уменьшение номинального значения тока должно быть применено для бесперебойного непрерывного одновременного прохождения через каждый контакт текущее значение температуры изделия не превышает верхнего предела допустимой температуры.

Зависимость изменения рабочего тока от количества контактов, поперечного сечения провода и температуры окружающей среды:

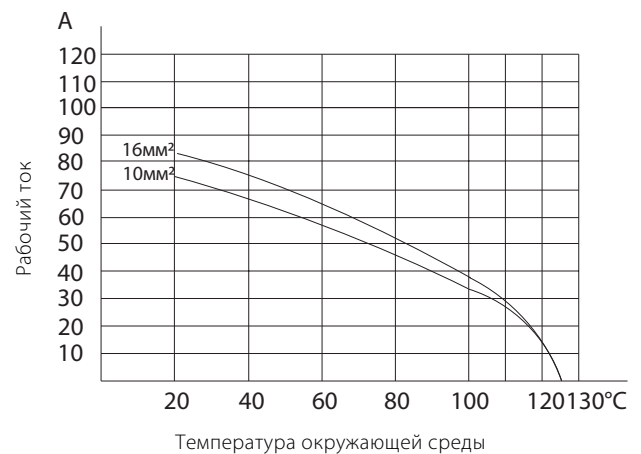

HDC-K-4/8

4+8+PE

Номинальное напряжение: 400 В (4 контакта)/400 В (8 контакта);

Номинальный ток: до 80А (4 контакта) / до 16А (8 контакта);

Модель корпуса: 24В;

Способ соединения: винтовой зажим;

Диапазон сечений проводов:

силовой - от 1,5 до 16 мм² (AWG16~AWG6),

контрольный - от 0,5 до 2,5 мм² (AWG20~AWG14).



Описание Силовой: соединение осевым болтом Контрольный: винтовой зажим	Наименование / артикул		Контурный чертеж и расположение отверстий (мм)
	Штепсельная вилка	Гнездо	
1,5 - 16 мм ² 0,5 - 2,5 мм ²	HDC-K-4/8MS 1871 50461	HDC-K-4/8FS 1871 50460	<p>Отверстие для монтажа на панели</p> <p>Проекция расположения клеммных отверстий Штепсель Гнездо</p>
Модель корпуса.	Корпуса серии 24В, см. 11-22.		
Кодирующие штифты/гнезда. Крепежные пластины. Зажимные пластины. Кабельные соединители.	Варианты кодировки как защиты от неправильного соединения, см. 14-05; Фиксация проводов, см. 14-07; Кабельные вводы, см. 14-06; Крепление и уплотнение кабелей, подробности см. 14-01.		
Инструменты.	Фиксация провода винтом при помощи шлицевой отвертки.		

HDC-K-6/6

Основные конструктивные особенности

- Объединение функций управления питанием и сигналом;
- Тип соединения силовых контактов - соединение осевым болтовым;
- Способ соединения контакта управления сигналами - винтовой зажим;
- Соответствие стандартам: DIN EN 60 664-1, DIN EN 61 984.

Основные технические характеристики

Вставки штыревые и гнездовые

Количество контактов: 6+6+PE;
Номинальный ток: до 80А макс (6 контактов)/до 16А (6 контактов);
Номинальное напряжение: 690 В (6 контактов) /400 В (6 контактов);
Номинальное напряжение в соответствии с UL/CSA: 600 В/300 В;
Выдерживаемое напряжение: 4260В (импульсное напряжение 8000В) /3310В (импульсное напряжение 6000В);
Сопротивление изоляции: $\geq 10000\text{M}\Omega\text{м}$;
Материал: поликарбонат;
Диапазон температур: от -40 до +125°C;
Степень огнестойкости: V0 (UL94);
Механическая долговечность: ≥ 500 циклов вставки и извлечения;
Способ соединения: винтовой зажим;
Корпус адаптера: корпус серии 24В (см. главу 11).

Контактные части (штыри и гнезда)

Материал: медный сплав;
Обработка поверхности: серебряное покрытие;
Контактное сопротивление:
 силовые контакты (винтовой зажим) $\leq 0,5\text{ м}\Omega$,
 сигнальные контакты (винтовой зажим) $\leq 3\text{ м}\Omega$;
Диапазон подключения:
 силовые - от 16 до 35 мм² (AWG6 ~AWG2),
 сигнальные контакты 0,5~2,5 мм² (AWG20~AWG14);
Длина зачистки:
 силовые (винтовой зажим) 12~14 мм,
 сигнальные (винтовой зажим) 7,5 мм;
Момент завинчивания:
 силовой (соединение осевым болтом) 6 ~ 7 Н*м,
 сигнальный (винтовой зажим) 0,8 Н*м.

Металлический корпус

Материал корпуса: алюминиевый сплав, отлитый под давлением;
Материал уплотнения корпуса: бутадиен-нитрильный каучук;
Метод блокировки корпуса:
 блокировка ручкой (корпус серии 24В),
 блокировка болтом (корпуса серии 24В);
Температурный диапазон: от -40 до +125°C;
Уровень защиты (согласно DIN EN 60 529):
 серия корпусов с блокировкой ручкой: IP66 в заблокированном состоянии,
 серия корпусов с блокировкой болтом: IP68 в заблокированном состоянии.

Кривая падения номинального рабочего тока

На токовую нагрузочную способность разъема влияют тепловая нагрузка контактных частей, поперечное сечение провода и изоляционные материалы. Уменьшение номинального значения тока должно быть применено для бесперебойного непрерывного одновременного прохождения через каждый контакт текущего значения температуры изделия не превышает верхнего предела допустимой температуры.

Зависимость изменения рабочего тока от количества контактов, поперечного сечения провода и температуры окружающей среды:

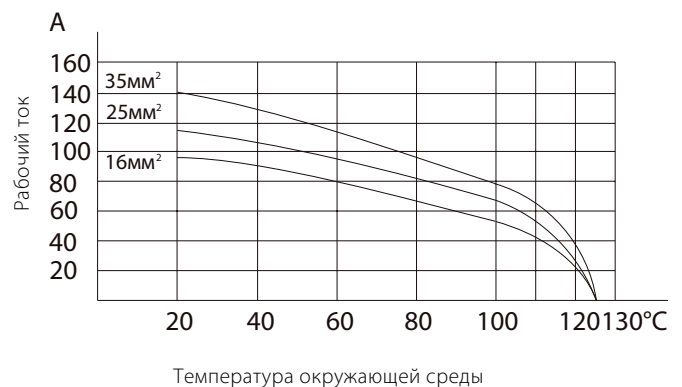

HDC-K-6/6

6+6+PE

Номинальное напряжение: 690 В (6 контактов)/400 В (6 контактов);
Номинальный ток: до 100А (6 контакта) / до 16А (6 контакта);
Модель корпуса: 24В;
Способ соединения: соединение осевым болтом, винтовой зажим;
Диапазон сечений проводов:
 силовой - от 16 до 35 мм² (AWG6-AWG2),
 сигнальный - от 0,5 до 2,5 мм² (AWG20~AWG14).

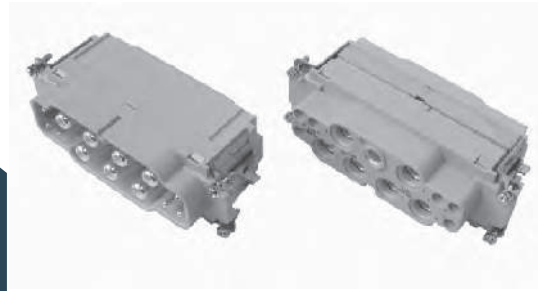

Описание Силовой: соединение осевым болтом Контрольный: винтовой зажим	Наименование / артикул		Контурный чертеж и расположение отверстий (мм)
	Штепсельная вилка	Гнездо	
16 ~ 35 мм ²	HDC-K-6/6MS 1871 50469	HDC-K-6/6FS 1871 50468	<p>Отверстие для монтажа на панели</p> <p>Проекция расположения клеммных отверстий</p> <p>Штепсель Гнездо</p>
Модель корпуса.	Корпуса серии 24В, см. 11-22.		
Кодирующие штифты/гнезда. Крепежные пластины. Зажимные пластины. Кабельные соединители.	Варианты кодировки как защиты от неправильного соединения, см. 14-05; Фиксация проводов, см. 14-07; Кабельные вводы, см. 14-06; Крепление и уплотнение кабелей, подробности см. 14-01.		
Инструменты.	SW-4 стандартный шестигранный ключ. Используйте плоскую отвертку для винтового обжатия.		

HDC-K-12/2

Основные конструктивные особенности

- Объединение функций управления питанием и сигналом;
- Тип соединения силовых контактов - обжим контакта на провод;
- Способ соединения контакта управления сигналами - обжим контакта на провод;
- Соответствие стандартам: DIN EN 60 664-1, DIN EN 61 984.

Основные технические характеристики

Вставки штыревые и гнездовые

Количество контактов: 12+2+PE;
Номинальный ток: : до 40А (12 контактов) /до 10А (2 контакта);
Номинальное напряжение: : : 690 В (12 контактов) /250 В (2 контакта);
Номинальное напряжение в соответствии с UL/CSA: 600 В/300 В;
Выдерживаемое напряжение: : : 4260В (импульсное напряжение 8000В) /2210В (импульсное напряжение 4000В);
Сопротивление изоляции: $\geq 10000\text{МОм}$;
Материал: поликарбонат;
Диапазон температур: от -40 до +125°C;
Степень огнестойкости: V0 (UL94);
Механическая долговечность: ≥ 500 циклов вставки и извлечения;
Способ соединения: обжим контакта на провод;
Корпус адаптера: корпус серии 16В (см. главу 11).

Контактные части (штыри и гнезда)

Материал: медный сплав;
Обработка поверхности: золотое или серебряное покрытие;
Контактное сопротивление:
 силовые контакты (обжим контакта на провод) $\leq 0,3\text{ мОм}$,
 контрольные контакты (обжим контакта на провод) $\leq 3\text{ мОм}$;
Диапазон подключения:
 силовой контакт 1,5~6 мм² (AWG16~AWG10),
 контрольный контакт 0,14~2,5 мм² (AWG26 - AWG14);
Длина зачистки:
 силовой (обжим контакта на провод) 9 мм,
 контрольный (обжим контакта на провод) 7,5 мм,
 контрольный контакт 0,5~2,5 мм² (AWG20~AWG14),
 силовой (винтовой зажим) 12~14 мм,
 контрольный (винтовой зажим) 7,5 мм;
Момент завинчивания:
 силовой (соединение осевым болтом) 6 ~ 7 Н*м,
 контрольный (винтовой зажим) 0,8 Н*м.

Металлический корпус

Модель: корпуса серии 16В (см. раздел 11-17);
Материал корпуса: алюминиевый сплав, отлитый под давлением;
Материал уплотнения корпуса: бутадиен-нитрильный каучук;
Метод блокировки корпуса:
 блокировка ручкой (корпус серии 16В),
 блокировка болтом (корпуса серии 16В);
Температурный диапазон: от -40 до +125°C;
Уровень защиты (согласно DIN EN 60 529):
 серия корпусов с блокировкой ручкой: IP66 в заблокированном состоянии,
 серия корпусов с блокировкой болтом: IP68 в заблокированном состоянии.

Кривая падения номинального рабочего тока

На токовую нагрузочную способность разъема влияют тепловая нагрузка контактных частей, поперечное сечение провода и изоляционные материалы. Уменьшение номинального значения тока должно быть применено для бесперебойного непрерывного одновременного прохождения через каждый контакт текущее значение температуры изделия не превышает верхнего предела допустимой температуры.

Зависимость изменения рабочего тока от количества контактов, поперечного сечения провода и температуры окружающей среды:

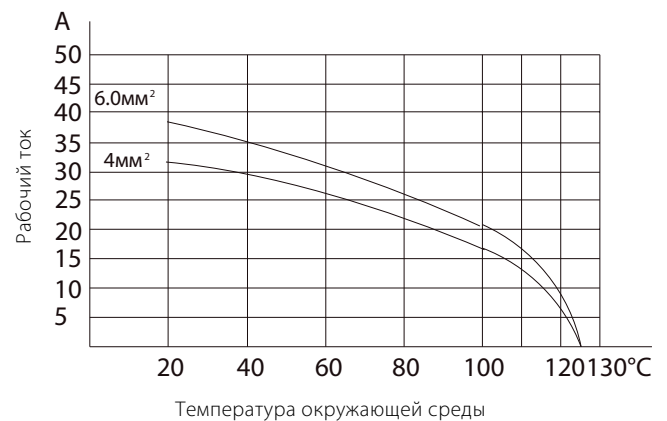

HDC-K-12/2

12+2+PE

Номинальное напряжение: 690В (12 контактов) 250В (2 контакта);
Номинальный ток: до 40А(12 контактов) / до 10А (2 контакта);
Модель корпуса: 16В;
Способ соединения: обжим контакта на провод;
Диапазон сечений проводов:
 силовой - 1,5~6,6 мм² (AWG16-AWG10),
 силовой (пружинный зажим провода) 0,14~2,5 мм² (AWG26-AWG14).

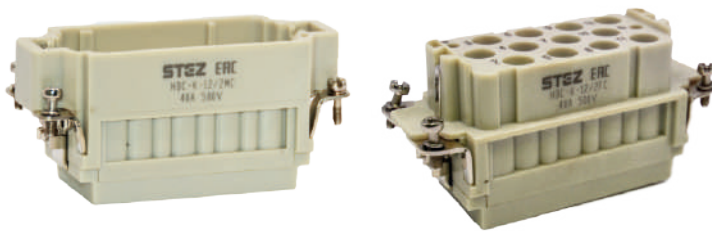

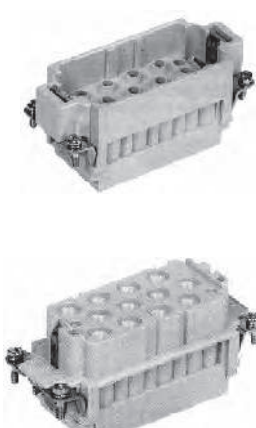
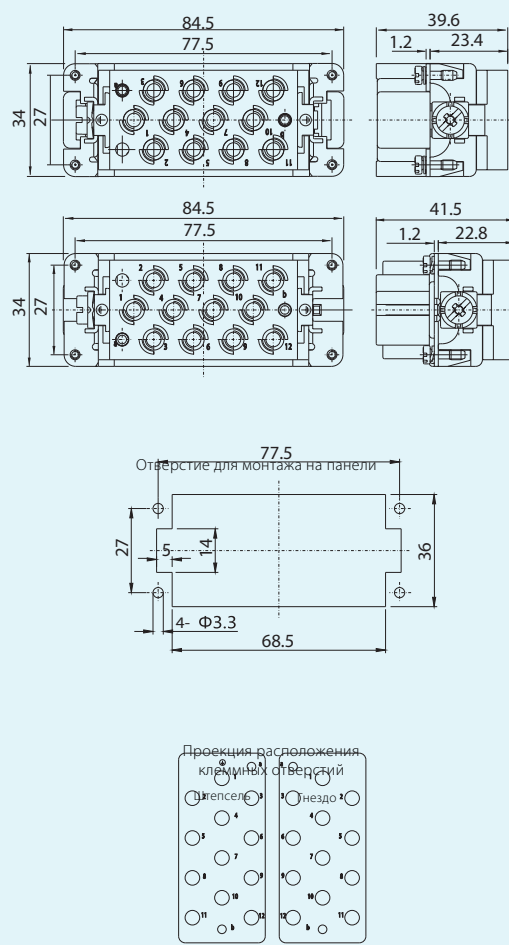
Описание	Наименование / артикул		Контурный чертёж и расположение отверстий (мм)
	Штекер	Гнездо	
<p>Обжим контакта на провод. Контакты для обжима. заказываются отдельно.</p> 	HDC-K-12/2MC 1871 50259	HDC-K-12/2FC 1871 50260	 <p>Проекция расположения клеммных отверстий</p>
Модель корпуса.	Корпуса серии 16В, см. 11-17.		
Варианты штыревых и гнездовых коннектов для обжима на провод.	Контакты КШ-4,0 и КГ-4,0 Ø4,0 с серебряным покрытием, рекомендуемый диапазон обжима 1,5~6,0 мм ² (AWG16~AWG10), см. 13-03; Контакт КШ-1,6 и КГ-1,6 Ø1,6, золотое или серебряное покрытие, рекомендуемый диапазон обжима от 0,14 до 2,5 мм ² (AWG26~AWG14), подробнее см. 13-01.		
Кодирующие штифты/гнезда. Крепежные пластины. Зажимные пластины. Кабельные соединители.	Варианты кодировки как защиты от неправильного соединения, см. 14-05; Фиксация проводов, см. 14-07; Кабельные вводы, см. 14-06; Крепление и уплотнение кабелей, подробности см. 14-01.		
Инструменты.	CX-4 и CX-1.6 демонтажный инструмент для извлечения обжимных контактов из вставок, см. 15-01; клещи универсальные для обжима контактов на провод, подробности см. в 15-01.		

HDC-K-6/12

Основные конструктивные особенности

- Объединение функций управления питанием и сигналом;
- Тип соединения силовых контактов - соединение осевым болтовом;
- Способ соединения контакта управления сигналами - винтовой зажим;
- Соответствие стандартам: DIN EN 60 664-1, DIN EN 61 984.

Основные технические характеристики

Вставки штыревые и гнездовые

Количество контактов: 6+12+PE;
Номинальный ток: до 40А (6 контактов) /до 10А (12 контактов);
Номинальное напряжение: 690 В (6 контактов)/230 В, 400 В (12 контактов);
Номинальное напряжение в соответствии с UL/CSA: 600 В/300 В;
Выдерживаемое напряжение: 4260В (импульсное напряжение 8000В) /2210В (импульсное напряжение 4000В);
Сопротивление изоляции: $\geq 10000\text{МОм}$;
Материал: поликарбонат;
Диапазон температур: от -40 до +125°C;
Степень огнестойкости: V0 (UL94);
Механическая долговечность: ≥ 500 циклов вставки и извлечения;
Контрольный контакт 0,5~2,5 мм² (AWG20~AWG14);
Длина зачистки:
 силовой (винтовой зажим) 12~14 мм,
 контрольный (винтовой зажим) 7,5 мм;
Момент затяжки:
 силовой (соединение осевым болтом) 6 ~ 7 Н*м,
 сигнальный (винтовой зажим) 0,8 Н*м;
Способ соединения: холодное соединение, винтовой зажим;
Корпус адаптера: корпуса серии 16В (см. раздел 11-17 для метрической резьбы, главу 12 для резьбы PG).

Контактные части (штыри и гнезда)

Материал: медный сплав;
Обработка поверхности: серебряное покрытие;
Контактное сопротивление:
 силовые контакты (соединение осевым болтом) $\leq 0,5\text{ мОм}$,
 контрольные контакты (винтовой зажим) $\leq 3\text{ мОм}$;
Диапазон сечений проводов:
 силовой контакт 2,5~10 мм² (AWG14~AWG8),
 сигнальный контакт 0,5~2,5 мм² (AWG20 - AWG14);
Длина зачистки:
 силовой (соединение осевым болтовом) 5-8 мм,
 сигнальный (винтовой зажим) 7,5 мм;
Макс. наружный диаметр изоляции проводника: 6,1 мм (2,5 - 10 мм²)
Момент затяжки:
 силовой (соединение осевым болтом) 1,5 - 2 Н*м,
 контрольный (винтовой зажим) 0,8 Н*м.

Металлический корпус

Модель: корпуса серии 16В (см. раздел 11-17);
Материал корпуса: алюминиевый сплав, отлитый под давлением;
Материал уплотнения корпуса: бутадиен-нитрильный каучук;
Метод блокировки корпуса:
 блокировка ручкой (корпус серии 16В),
 блокировка болтом (корпуса серии 16В);
Температурный диапазон: от -40 до +125°C;

Уровень защиты (согласно DIN EN 60 529):

серия корпусов с блокировкой ручкой: IP66 в заблокированном состоянии,
 серия корпусов с блокировкой болтом: IP68 в заблокированном состоянии.

Кривая падения номинального рабочего тока

На токовую нагрузочную способность разъема влияют тепловая нагрузка контактных частей, поперечное сечение провода и изоляционные материалы. Уменьшение номинального значения тока должно быть применено для бесперебойного непрерывного одновременного прохождения через каждый контакт текущее значение температуры изделия не превышает верхнего предела допустимой температуры.

Зависимость изменения рабочего тока от количества контактов, поперечного сечения провода и температуры окружающей среды:

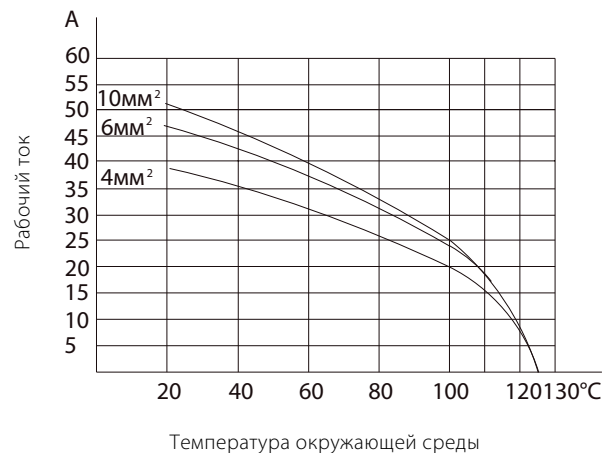

HDC-K-6/12

6+12+PE

Номинальное напряжение: 690 В (6 контактов)/230 В, 400 В (12 контактов);

Номинальный ток: до 80А (4 контакта) / до 16А(2 контакта);

Модель корпуса: 16В;

Способ соединения: винтовой зажим, соединение осевым болтом;

Диапазон сечений проводов:

силовой- от 2.5 до 10мм² (AWG14-AWG8)

сигнальный - от 0,5 до 2,5 мм² (AWG20-AWG14).

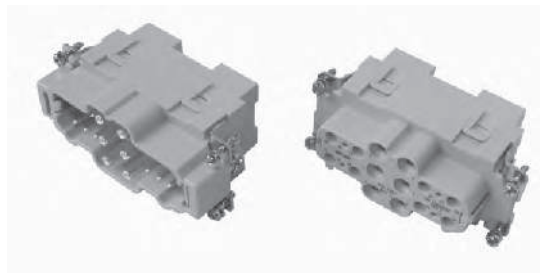

Описание Силовой: соединение осевым болтом Контрольный: винтовой зажим	Наименование / артикул		Контурный чертеж и расположение отверстий (мм)
	Штепсельная вилка	Гнездо	
2,5 ~ 8 мм ²	HDC-K-6/12MS 1871 50464	HDC-K-6/12FS 1871 50462	<p>Отверстие для монтажа на панели</p> <p>Проекция расположения клеммных отверстий</p> <p>Штепсель Гнездо</p>
6 ~ 10 мм ²	HDC-K-6/12MS-I 1871 50465	HDC-K-6/12FS-I 1871 50463	<p>Отверстие для монтажа на панели</p> <p>Проекция расположения клеммных отверстий</p> <p>Штепсель Гнездо</p>
Модель корпуса	Корпуса серии 16В, см. 11-17.		
Кодирующие штифты/гнезда Крепежные пластины Зажимные пластины Кабельные соединители	Варианты кодировки как защиты от неправильного соединения, см. 14-05; Фиксация проводов, см. 14-07; Кабельные вводы, см. 14-06; Крепление и уплотнение кабелей, подробности см. 14-01.		
Инструменты.	SW-2 стандартный шестигранный ключ. Используйте плоскую отвертку для для винтового зажима.		

HDC-K-8/24

Основные конструктивные особенности

- Объединение функций управления питанием и сигналом;
- Тип соединения силовых контактов - обжим контакта на провод;
- Способ соединения контакта управления сигналами - винтовой зажим;
- Для силовых контактов используются штыри и гнезда для обжима Ø2.5;
- Для сигнальных контактов используются штыри и гнезда для обжима Ø1.6;
- Соответствие стандартам: DIN EN 60 664-1, DIN EN 61 984.

Основные технические характеристики

Вставки штыревые и гнездовые

Количество контактов: 8+24+PE;
Номинальный ток: до 16А(8 контактов)/до 10А (24 контакта);
Номинальное напряжение: 230В/400В (8 контактов)/160 В (24 контакта);
Номинальное напряжение в соответствии с UL/CSA: 600 В/300 В;
Выдерживаемое напряжение: 2210 В (импульсное напряжение 4000 В);
 1550 В (импульсное напряжение 2500 В);
Сопротивление изоляции: ≥10000МОм;
Материал: поликарбонат;
Диапазон температур: от -40 до +125°C;
Степень огнестойкости: V0 (UL94);
Механическая долговечность: ≥ 500 циклов вставки и извлечения;
Способ соединения: обжим, винтовой зажим;
Корпус адаптера: корпуса серии 10В (см. раздел 11-12).

Контактные части (штыри и гнезда)

Материал: медный сплав;
Обработка поверхности: золотое или серебряное покрытие;
Контактное сопротивление:
 контакт Ø2,5 (Обжим контакта на провод) ≤1мОм,
 контакт Ø1,6 (Обжим контакта на провод) ≤3мОм;
Диапазон сечений проводов:
 контакт Ø2,5 0,14~4,0 мм² (AWG26~AWG12);
 контакт Ø1.6 0,14~2,5 мм² (AWG26~AWG14);
Длина зачистки: обжим контакта на провод 7,5 мм;
Технические параметры моделей штыревых и гнездовых разъемов для обжима: подробнее см. раздел 13-01, 13-02.

Металлический корпус

Модель: корпуса серии 10В (см. раздел 11-12);
Материал корпуса: алюминиевый сплав, отлитый под давлением;
Материал уплотнения корпуса: бутадиен-нитрильный каучук;
Метод блокировки корпуса:
 блокировка ручкой (корпус серии 10В),
 блокировка болтом (корпуса серии 10В);
Температурный диапазон: от -40 до +125°C;

Уровень защиты (согласно DIN EN 60 529):

серия корпусов с блокировкой ручкой: IP66 в заблокированном состоянии,
 серия корпусов с блокировкой болтом: IP68 в заблокированном состоянии.

Кривая падения номинального рабочего тока

На токовую нагрузочную способность разъема влияют тепловая нагрузка контактных частей, поперечное сечение провода и изоляционные материалы. Уменьшение номинального значения тока должно быть применено для бесперебойного непрерывного одновременного прохождения через каждый контакт текущего значения температуры изделия не превышает верхнего предела допустимой температуры.

Зависимость изменения рабочего тока от количества контактов, поперечного сечения провода и температуры окружающей среды:

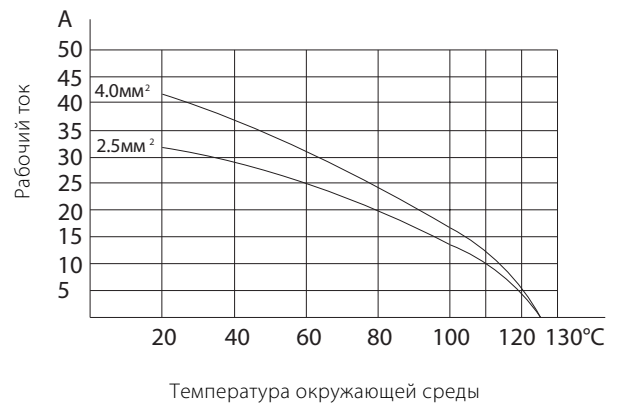

HDC-K-8/24

8+24+PE

Номинальное напряжение: 230В/400В (8 контактов) / 160В (24 контакта);



Номинальный ток: 16А макс (8 контактов) / 10А макс (24 контакта);

Модель корпуса: 10В;

Способ соединения: обжим контакта на провод;

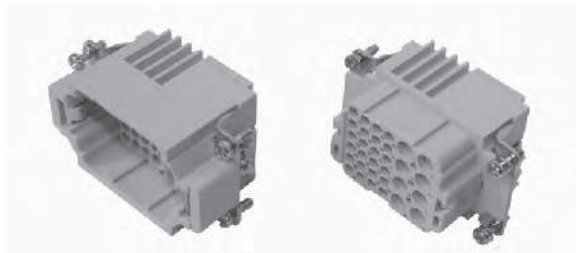
Диапазон сечений проводов: 0,14 ~ 4,0 мм² (AWG26-AWG12).

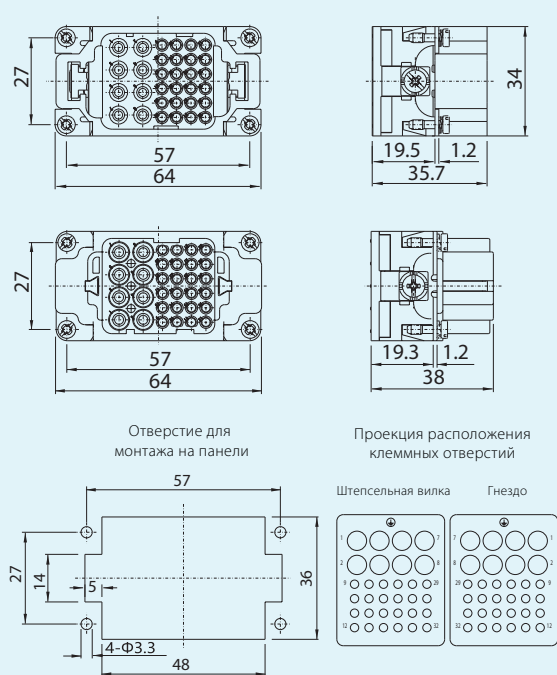

Описание	Наименование / артикул		Контурный чертеж и расположение отверстий (мм)	
	Штепсельная вилка	Гнездо		
Обжим контакта на провод. Гнездовые и штыревые контакты заказываются отдельно.	HDC-K-8/24MC 1871 50473	HDC-K-8/24FC 1871 50472	 <p>Отверстие для монтажа на панели</p> <p>Проекция расположения клеммных отверстий</p> <p>Штепсельная вилка Гнездо</p>	
Описание	Наименование / артикул		Сечение провода (мм ²)	
	Удлиненный штыревой контакт	Разъем для подключения		
 Опциональный удлиненный штыревой контакт для обжима на провод. Заказывается отдельно.	КШР-2.5-S1.0-CEP 1871 50956		0,75~1,0	
	КШР-2.5-S1.5-CEP 1871 50957		1,5	
	КШР-2.5-S2.5-CEP 1871 50958		2,5	
Модель корпуса.	Корпуса серии 10В, см. 11.			
Варианты штыревых и гнездовых контактов для обжима на провод.	8 контактов: контакт Ø2,5, золотое или серебряное покрытие, рекомендуемый диапазон обжима от 0,14 до 4,0 мм ² (AWG26-AWG12), см. 13-02; 24 контакта: контакт Ø1,6, золотое или серебряное покрытие, рекомендуемый диапазон обжима от 0,14 до 2,5 мм ² (AWG26-AWG14), см. 13-01.			
Кодирующие штифты/гнезда. Крепежные пластины. Зажимные пластины. Кабельные соединители.	Варианты кодировки как защиты от неправильного соединения, см. 14-05; Фиксация проводов, см. 14-07; Кабельные вводы, см. 14-06; Крепление и уплотнение кабелей, подробности см. 14-01.			

HDC-K-6/36

Основные конструктивные особенности

- Объединение функций управления питанием и сигналом;
- Способ соединения силового контакта и контакта контроля сигнала - обжим контакта на провод;
- Соответствие стандартам: DIN EN 60 664-1, DIN EN 61 984.

Основные технические характеристики

Вставки штыревые и гнездовые

Количество контактов: 6+36+PE;
Номинальный ток: 40А макс (6 контактов) /10А макс (36 контактов);
Номинальное напряжение: 690 В (6 контактов) /160 В (36 контактов);
Номинальное напряжение в соответствии с UL/CSA: 600 В/300 В;
Напряжение пробоя: 4260В (импульсное напряжение 8000В) /1550 В (импульсное напряжение 2500 В);
Сопротивление изоляции: $\geq 10000\text{МОм}$;
Материал: поликарбонат;
Диапазон температур: от -40 до +125°C;
Степень огнестойкости: V0 (UL94);
Механическая долговечность: ≥ 500 циклов вставки и извлечения;
Способ соединения: обжим контакта на провод;
Корпус адаптера: корпус серии 16В (см. раздел 11-17).

Контактные части (штыри и гнезда)

Материал: медный сплав;
Обработка поверхности: золотое или серебряное покрытие;
Контактное сопротивление:
 силовые контакты (обжим контакта на провод) $\leq 0,3\text{МОм}$;
 сигнальные контакты (обжим контакта на провод) $\leq 3\text{МОм}$;
Диапазон подключения:
 силовые контакты 1,5 - 6 мм² (AWG16 - AWG10);
 сигнальные контакты 0,14 - 2,5 мм² (AWG26 - AWG14);
Длина зачистки: силовой (обжим контакта на провод) 9 мм;
 сигнальный (обжим контакта на провод) 7,5 мм;
 Технические параметры моделей штыревых и гнездовых разъемов для обжима: подробнее см. раздел 13-01, 13-02.

Металлический корпус

Модель: 16В (см. главу 11);
Материал корпуса: алюминиевый сплав, отлитый под давлением;
Материал уплотнения корпуса: бутадиен-нитриловый каучук;
Метод блокировки корпуса: : блокировка ручкой (корпус серии 16В), блокировка болтом (корпуса серии 16В);
Температурный диапазон: от -40 до +125°C;
Уровень защиты (согласно DIN EN 60 529):
 серия корпусов с блокировкой ручкой: IP66 в заблокированном состоянии;
 серия корпусов с блокировкой болтом: IP68 в заблокированном состоянии.

Кривая падения номинального рабочего тока

На токовую нагрузочную способность разъема влияют тепловая нагрузка контактных частей, поперечное сечение провода и изоляционные материалы. Уменьшение номинального значения тока должно быть применено для бесперебойного непрерывного одновременного прохождения через каждый контакт текущее значение температуры изделия не превышает верхнего предела допустимой температуры.

Зависимость изменения рабочего тока от количества контактов, поперечного сечения провода и температуры окружающей среды:

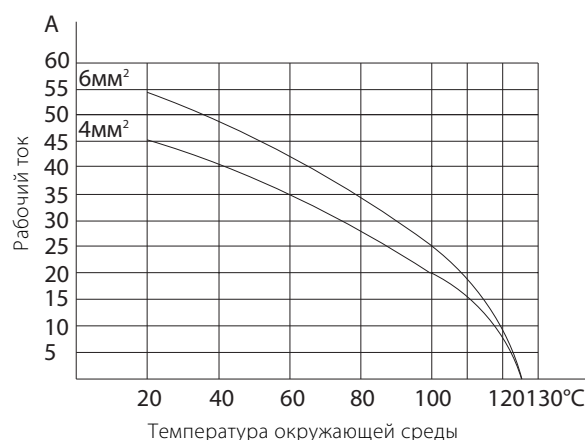

HDC-K-6/36

6+36+PE

Номинальное напряжение: 690 В (6 контактов)/160 В (36 контактов);
Номинальный ток: 40А макс (6 контактов) / 10А макс (36 контактов);
Модель корпуса: 16В;
Способ соединения: обжим контакта на провод;
Диапазон обжима: силовой - 1,5~6 мм² (AWG16-AWG10),
 силовой (пружинный зажим провода) - 0,14~2,5 мм² (AWG26-AWG14).

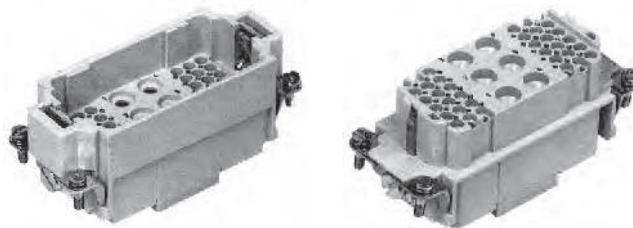

Описание	Наименование / артикул		Контурный чертеж и расположение отверстий (мм)
	Штепсельная вилка	Гнездо	
Обжим контакта на провод. Контакты для обжима заказываются отдельно.	HDC-K-6/36MC 1871 50467	HDC- K-6/36FC 1871 50466	<p>Отверстие для монтажа на панели</p> <p>Проекция расположения клеммных отверстий</p> <p>Штепсельная вилка Гнездо</p>
Модель корпуса.	Корпуса серии 16В, см. 11-17.		
Варианты штыревых и гнездовых контактов для обжима на провод.	Контакты КШ-4,0 и КГ-4,0 Ø4,0 с серебряным покрытием, рекомендуемый диапазон обжима 1,5~6,0 мм ² (AWG16~AWG10), см. 13-03; Контакт КШ-1,6 и КГ-1,6 Ø1,6, золотое или серебряное покрытие, рекомендуемый диапазон обжима от 0,14 до 2,5 мм ² (AWG26~AWG14), подробнее см. 13-01.		
Маркированные установочные штифты/отверстия. Крепежные пластины Зажимные пластины Кабельные соединители	Маркировка защиты от неправильного соединения, см. 14-05; Фиксация проводов, см. 14-07; Зажим проводов, см. 14-06; Крепление и уплотнение кабелей, подробности см. 14-01.		
Инструменты.	CX-4 и CX-1.6 инструмент для извлечения обжимных контактов из вставок, см. 15-01. Обжимные клещи CRIMPFOX-TC HC 4 для обжима контактов на провод, см. 15-01.		

8. Модульная серия HDC-MOD

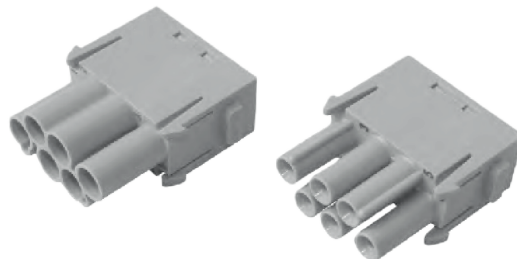

Принцип установки

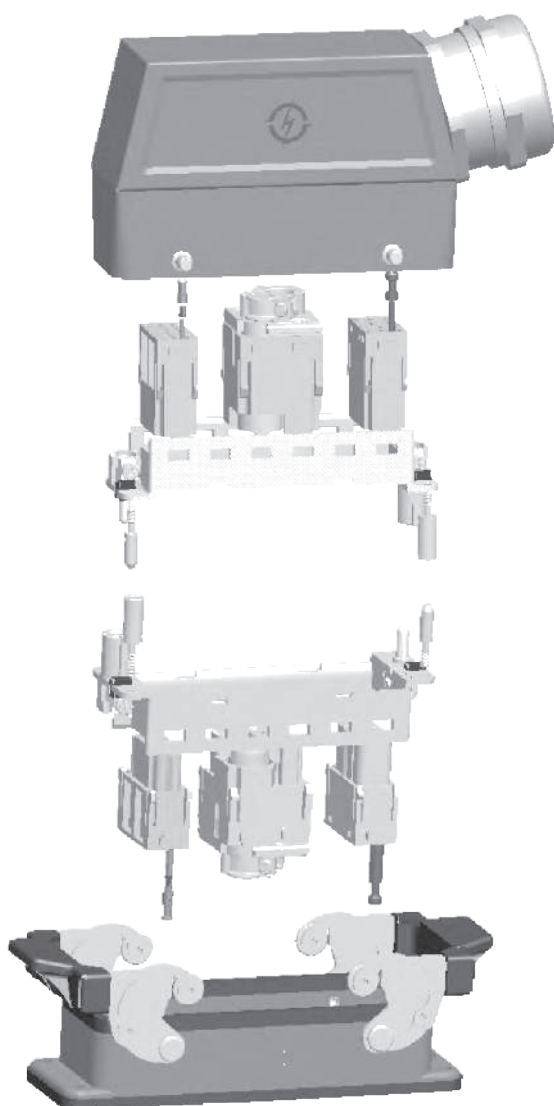

Основные конструктивные особенности

- Линейка соединителей для тяжелых условий эксплуатации HDC-MOD состоит из различных базовых модулей, варьирующихся в зависимости от условий эксплуатации и предъявляемых требований.
- Серия модулей Mod может объединять силовые, сигнальные, радио-частотные и оптоволоконные модули в одном. Новая система соединения, удовлетворяющая различные требования пользователей.
- Контакты общего назначения (штыри и разъемы холодного обжима) и стандартные линейка корпусов серии Mod могут продолжать использоваться в этой серии продуктов.
- В зависимости от размера корпуса имеется возможность интеграции от 1 до 12 модулей.

Преимущества

- Соответствующие модули могут быть собраны в соответствии со специальными требованиями.
- Лучшее решение для текущих и будущих задач.
- Снижение складских запасов.

Примеры моделей

Штепсельная вилка -HDC -MOD- C3 M C
Розетка -HDC -MOD- C3 F C

Основное обозначение: соединитель для тяжелых условий эксплуатации









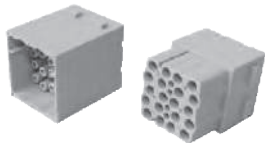

Модели соединителей: модули серии MOD

Количество контактов

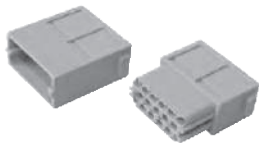
Тип разъема: M - штепсельная вилка, F - розетка

Способ подключения: S - винтовой зажим, C - обжатие контакта, TC - пружинный зажим одиночного провода, TC/2 - пружинный зажим двойного провода.

Номер модели	HDC-MOD-200A	HDC-MOD-200A	HDC-MOD-100A	HDC-MOD-100A
Количество контактов	1	1	2	2
Способ соединения	Соединение осевым болтом	Обжим контакта на провод	Соединение осевым болтом	Обжим контакта на провод
Модуль				
Номинальный ток	до 200А	до 200А	до 100А	100А
Номинальное напряжение	1000В	1000В	1000В	1000В
Модель кабеля	25~70мм ²	10~70мм ²	10~38мм ²	16~35мм ²
Номер страницы	08 -10	08 -10	08 -14	08 -14
Номер модели	HDC-MOD-70A	HDC-MOD-70A	HDC-MOD-40A	HDC-MOD-40A
Количество контактов	2	2	2	2
Способ соединения	Соединение осевым болтом	Обжим контакта на провод	Соединение осевым болтом	Обжим контакта на провод
Модуль				
Номинальный ток	70А	70А	до 40А	до 40А
Номинальное напряжение	1000В	1000В	1000В	1000В
Модель кабеля	6~22мм ²	10~25мм ²	2.5~10мм ²	0.5~6мм ²
Номер страницы	08 -18	08 -18	08 -21	08 -21
Номер модели	HDC-MOD-C3	HDC-MOD-C3	HDC-MOD-CC4	HDC-MOD-CD3/4
Количество контактов	3	3	4	3+4
Способ соединения	Соединение осевым болтом	Обжим контакта на провод	Обжим контакта на провод	Обжим контакта на провод
Модуль				
Номинальный ток	до 40А	до 40А	до 40А	до 40А/до 10А
Номинальное напряжение	690В	400В/690В	830В	830В/830В
Модель кабеля	2.5~10мм ²	0.5~10мм ²	1.5~6мм ²	1.5~6мм ² /0.14~2.5мм ²
Номер страницы	08 -23	08 -23	08 -26	08-2 8
Номер модели	HDC-MOD-E6	HDC-MOD-EE8	HDC-MOD-EE8	HDC-MOD-EP6
Количество контактов	6	8	8	1
Способ соединения	Обжим контакта на провод	Обжим контакта на провод	Быстродействующее соединение	Обжим контакта на провод
Модуль				
Номинальный ток	до 16А	до 16А	до 16А	до 16А
Номинальное напряжение	500В	400В	400В	830В
Модель кабеля	0.5~4мм ²	0.5~4мм ²	0.5~2.5мм ²	0.5~4мм ²
Номер страницы	08 -30	08 -32	08 -32	08 -34

Номер модели	HDC-MOD-EEE20	HDC-MOD-ES5	HDC-MOD-HV2	HDC-MOD-DD12
Количество контактов	2	2	2	12
Способ соединения	Обжим контакта на провод	Пружинный зажим провода	Обжим контакта на провод	Холодный обжим
Модуль				
Номинальный ток	до 16А	до 16А	до 16А	до 10А
Номинальное напряжение	500В	400В	2900В/5000В	250В
Модель кабеля	0.5~4мм ²	0.14~2.5мм ²	0.5~4мм ²	0.14~2.5мм ²
Номер страницы	08 -36	08 -38	08 -40	08 -42
Номер модели	HDC-MOD-DDD17	HDC-MOD-HD25	HDC-MOD-DSUB9	
Количество контактов	17	25	9	
Способ соединения	Обжим контакта на провод	Обжим контакта на провод	Соединение осевым болтом	
Модуль				
Номинальный ток	до 10А	4А	5А	
Номинальное напряжение	160В	50В	50В	
Модель кабеля	0.14~2.5мм ²	0.1~0.5мм ²	0.08~0.52мм ²	
Номер страницы	08 -44	08 -46	08 -48	
Номер модели	HDC-MOD-10А	HDC-MOD-5А	HDC-MOD-10(75Ω)	HDC-MOD-16А(50Ω)
Количество контактов	4	8	1	1
Способ соединения	Обжим контакта на провод	Обжим контакта на провод	Обжим контакта на провод	Обжим контакта на провод
Модуль				
Номинальный ток	до 10А	до 5А	до 10А	до 16А
Номинальное напряжение	50В	50В	50В	50В
Модель кабеля	0.14~2.5мм ²	0.1~0.5мм ²	0.14~2.5мм ²	0.14~4мм ²
Номер страницы	08 -50	08 -52	08 -54	08 -56

Номер модели	HDC-MOD-M6	HDC-MOD-M8	HDC-MOD-G8	HDC-MOD-MC4
Количество контактов	12	2×4+экранирование	8+экранирование	4
Способ соединения	Обжим контакта на провод	Обжим контакта на провод	Обжим контакта на провод	Холодный обжим
Модуль				
Номинальный ток	до 5А	до 10А	до 5А	
Номинальное напряжение	50В	50В	50В	
Модель кабеля	0.14 ~ 2.5 мм ²	0.14 ~ 2.5 мм ²	0.14 ~ 2.5 мм ²	1.5 ~ 10 мм ²
Номер страницы	08 - 58	08 - 59	08 - 61	08 - 63
Номер модели	HDC-MOD-RJ45	HDC-MOD-USB	HDC-MOD-MC	HDC-MOD-MC
Количество контактов			4	4
Способ соединения			RF	RF
Модуль			 (50 Ω)	 (75 Ω)
Номер страницы	08- 64	08- 65		
Номер модели	HDC-MOD-350A	HDC-MOD-350A	HDC-MOD-650A	HDC-MOD-650A
Количество контактов	1	1	1	1
Способ соединения	Соединение осевым болтом	Обжим контакта на провод	Соединение осевым болтом	Обжим контакта на провод
Модуль				
Номинальный ток	до 350А	до 350А	до 650А	до 650А
Номинальное напряжение	2000В	2000В	4000В	4000В
Модель кабеля	35 ~ 120 мм ²	35 ~ 120 мм ²	70 ~ 185 мм ²	70 ~ 185 мм ²
Номер страницы	08 - 66	08 - 66	08 - 69	08 - 69

Монтажные рамки серии HDC-MOD

Основные конструктивные особенности

- Соответствует системе заземления VDE.
- Модули следует размещать только в соответствии с полярностью.
- Модульные штекеры или модульные гнезда, установленные внутри монтажной рамки, могут быть уставлены в корпусе штекера (верхний корпус) или в корпусе гнезда (нижний корпус).
- В монтажной рамке можно согласно требованиям к фактической эксплуатации по выбору установить модульный штекер и модульное гнездо.
- После загрузки модуля в в монтажную рамку, два конца фиксируются с помощью креплений.
- Положения модулей обозначены буквами (A~F, a~f).
- Для демонтажа корпуса требуется инструмент.
- При вибрации и импульсной нагрузке модули могут гарантировать высокий уровень механической безопасности.
- Соответствует стандартам: DIN EN 60 664-1, DIN EN61 984, «Подробная спецификация разъемов для тяжелых условий эксплуатации HDC».

Основные технические характеристики

Подвижная рама в сборе

Количество модулей: 2, 3, 4, 6

Количество модулей	Модель корпуса	Примечание
2	6B	Подробнее см. главу 11, главу 12
3	10B	Подробнее см. главу 11, главу 12
4	16B	Подробнее см. главу 11, главу 12
6	24B	Подробнее см. главу 11, главу 12
2x4	32B	Подробнее см. главу 11, главу 12
2x6	48B	Подробнее см. главу 11, главу 12

Площадь сечения заземляющего провода:

Кабель питания: 4~6 мм² (AWG12~AWG10)

Контрольный провод: 1,0 ~ 2,5 мм² (AWG 18 ~ AWG14)

Материал подвижной рамы: цинк-алюминиевый сплав, отлитый под давлением

Диапазон температур: -40 ~ +125°C

Механический срок службы: ≥500 (количество соединений-рассоединений).

Приспособления

Кодовый установочный штифт/отверстие, подробнее см. 14-05;

Крепежная коммутационная панель, подробнее см. 14-07;

Скоба, подробнее см. 14-06;

Кабельные вводы, подробнее см. 14-01.

Металлический корпус

Спецификация: корпуса серий 6B~48B (подробнее см. главу 11);

Материал корпуса: алюминиевый сплав, отлитый под давлением;

Поверхность корпуса: порошковое покрытие серого/черного цвета;

Материал уплотнения корпуса: бутадиен-нитрильный каучук;

Способ зажима корпуса:

зажим рукояткой (корпус серий 6B, 10B, 16B, 24B, 32B, 48B);

зажим болтами (корпус серий 6B, 10B, 16B, 24B);

Диапазон температур: -40 ~ +125°C;

Степень защиты (по DIN EN 60 529):

Серия корпусов с зажимом рукояткой: степень защиты в зажатом состоянии IP66;

Серия корпусов с зажимом болтами: степень защиты в зажатом состоянии IP68.

Подвижная рама в сборе серии HDC-MOD





2, 3, 4, 6 модулей+РЕ

Количество модулей: 2, 3, 4, 6 модулей;

Спецификация корпуса: корпус серий 6В, 10В, 16В, 24В, 32В, 48В;

Сечение заземляющего провода: 1,0~6,0мм² (AWG18-AWG10.)



Описание	Наименование / артикул		Контурный чертеж и расположение отверстий (мм)
	Маркировка А...F	Маркировка а...f	
<p>2-модульная монтажная рама в сборе.</p> 	HDC-MOD-PH6B 1871 50182	HDC-MOD-SH6B 1871 50183	
<p>3-модульная монтажная рама в сборе.</p> 	HDC-MOD-PH10B 1871 50180	HDC-MOD-SH10B 1871 50181	
<p>4-модульная монтажная рама в сборе.</p> 	HDC-MOD-PH16B 1871 50178	HDC-MOD-SH16B 1871 50179	
<p>6-модульная монтажная рама в сборе.</p> 	HDC-MOD-PH24B 1871 50176	HDC-MOD-SH24B 1871 50177	
<p>Модель корпуса.</p>	Корпуса серий 6В, 10В, 16В, 24В, 32В, 48В (см. главу 11);		
<p>Кодирующие штифты/гнезда. Крепежные пластины. Зажимные пластины. Кабельные вводы.</p>	<p>Варианты кодировки как защиты от неправильного соединения, см. 14-05; Фиксация проводов, см. 14-07; Зажим проводов, см. 14-06; Крепление и уплотнение кабелей, подробности см. 14-01.</p>		

HDC-MOD-200A

Основные конструктивные особенности

- Модульный силовоточный разъем высокого напряжения с одним контактом 200 А.
- Способ соединения проводов - осевое болтовое соединение, максимальное сечение подходящего кабеля достигает 70 мм².
- Может использоваться в комбинации со всеми модулями Mod, с поляризациями.
- Соответствует стандартам: DIN EN 60 664-1, DIN EN 61 984, Q/RR0264 «Подробная спецификация разъемов для тяжелых условий эксплуатации HDC»
- Сертификация безопасности продукции: UL

Основные технические характеристики

Штекер, гнездо

Количество контактов: 1;
Номинальный ток: до 200А;
Номинальное напряжение: 1000В;
Номинальное напряжение в соответствии с UL: 600 В;
Напряжение пробоя: 4260В (импульсное напряжение 8000В);
Сопротивление изоляции: ≥10000МОм;
Материал: поликарбонат;
Диапазон температур: от -40 до +125°C;
Степень огнестойкости: V0 (UL94);
Механическая долговечность: ≥ 500 циклов вставки и извлечения;
Способ соединения: осевое болтовое соединение;
Корпус адаптера: корпус серий 6В, 16В, 24В (подробнее см. главу 11);
Контакт (контактный штырь, разъем для подключения)
Материал: медный сплав;
Обработка поверхности: серебрение;
Контактное сопротивление: ≤0,2 мОм;
Диапазон проводки: 25 ~ 40 мм²; 40~70 мм²;
Длина зачистки провода: 16 мм;
Момент затяжки: 8~10 Н*м.

Металлический корпус

Модель:
 корпус серии 6В (подробнее см. главу 11);
 корпус серии 16В (подробнее см. главу 11);
 корпус серии 24В (подробнее см. главу 11);
Материал корпуса: алюминиевый сплав, отлитый под давлением;
Поверхность корпуса: порошковое покрытие серого/черного цвета;
Материал уплотнения корпуса: бутадиен-нитриловый каучук;
Метод зажима корпуса: : зажим рукояткой (корпус серий 6В, 16В, 24В), зажим болтами (корпус серий 6В, 16В, 24В);
Температурный диапазон: от -40 до +125°C;
Уровень защиты (согласно DIN EN 60 529):
 серия корпусов с блокировкой ручкой: IP66 в заблокированном состоянии;
 серия корпусов с блокировкой болтом: IP68 в заблокированном состоянии.

Кривая падения номинального рабочего тока

Токовая нагрузочная способность разъемов ограничена тепловой нагрузочной способностью контактов, сечения провода и материалом изоляции. В связи с этим, скорость снижения номинального значения тока должна применяться к значению тока, который непрерывно и незатухающе проходит через каждый контакт одновременно и не превышает допустимый верхний предел температуры.

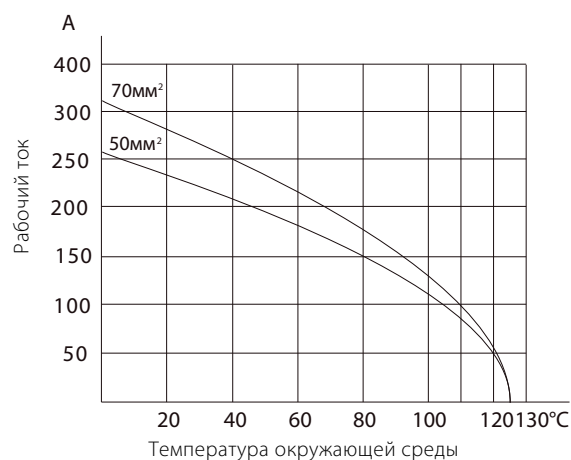

Линейная зависимость между количеством контактов, сечением провода, температурой окружающей среды и величиной тока:

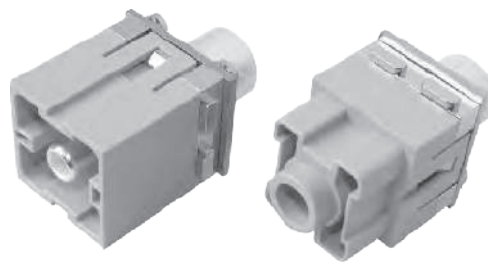

HDC-MOD-200A

Номинальное напряжение: 1000В;
Номинальный ток: до 200А;
Спецификация подвижной рамы: 6В, 16В, 24В;
Спецификация корпуса: корпус серий 6В, 16В, 24В;
Способ соединения проводов: осевое болтовое соединение/
 винтовое прессовое соединение;
Диапазон обжима проводов: 25~40 мм²; 40 ~ 70 мм².

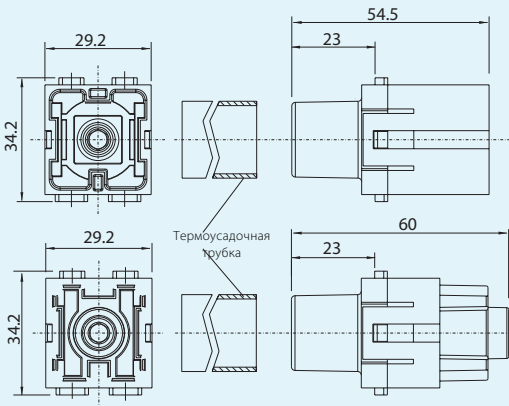

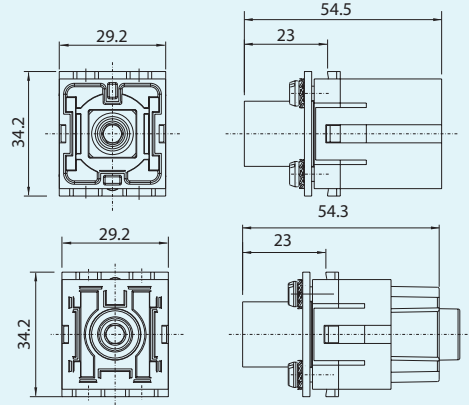



Описание	Наименование / артикул		Контурный чертеж и расположение отверстий (мм)
	Штепсельная вилка	Гнездо	
Осевое болтовое соединение. 25~40 мм ² 40-70 мм ² 	HDC-MOD-200AMS 1871 50492 HDC-MOD-200AMS-I 1871 50493	HDC-MOD-200AFS 1871 50488 HDC-MOD-200AFS-I 1871 50489	
Осевое болтовое соединение (+PE). 25~40 мм ² 40-70 мм ² 	HDC-MOD-200AMS-II 1871 50494 HDC-MOD-200AMS-III 1871 50495	HDC-MOD-200AFS-II 1871 50490 HDC-MOD-200AFS-III 1871 50491	
Модель корпуса.	Корпус серий 6В, 16В, 24В (подробнее см. главу 11);		
Аксессуары.	Кодировка с защитой от неправильного соединения, подробнее см. 14-05; Крепление, герметизация кабеля, подробнее см. 14-01;		
Инструменты.	Стандартный шестигранный гаечный ключ SW-5, осевое болтовое соединение проводов.		

HDC-MOD-200A

Номинальное напряжение: 1000В;
Номинальный ток: до 200А;
Спецификация монтажной рамки: 6В, 16В, 24В;
Спецификация корпуса: корпус серий 6В, 16В, 24В;
Способ соединения проводов: обжим контакта на провод;
Диапазон обжима проводов: 10 ~ 70 мм².

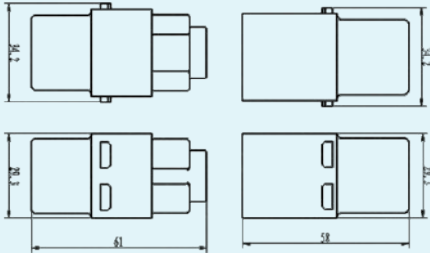

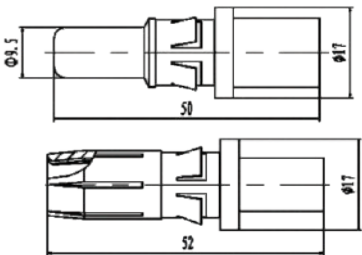
Описание	Наименование / артикул		Контурный чертеж и расположение отверстий (мм)		
	Штепсельная вилка	Гнездо			
Обжим контакта на провод. Гнездовые и штыревые контакты заказываются отдельно.	 	HDC-MOD-200AMC 1871 50162	HDC-MOD-200AFC 1871 50163		
Описание	Наименование / артикул		Сечение провода (мм ²)	Контурный чертеж и расположение отверстий (мм)	
	Контактный штырь	Разъем для подключения			
Контакты.		КШ-200А-S10-СЕР 1871 50199	КГ-200А-S10-СЕР 1871 50200	10 мм ²	
	КШ-200А-S16-СЕР 1871 50309	КГ-200А-S16-СЕР 1871 50314	16 мм ²		
	КШ-200А-S25-СЕР 1871 50310	КГ-200А-S25-СЕР 1871 50315	25 мм ²		
	КШ-200А-S35-СЕР 1871 50311	КГ-200А-S35-СЕР 1871 50316	35 мм ²		
	КШ-200А-S50-СЕР 1871 50312	КГ-200А-S50-СЕР 1871 50317	50 мм ²		
	КШ-200А-S70-СЕР 1871 50313	КГ-200А-S70-СЕР 1871 50318	70 мм ²		
Модель корпуса.	Корпус серии 6В, 16В, 24В (см. главу 11);				
Аксессуары.	Варианты кодировки как защиты от неправильного соединения, см. 14-05; Крепление и уплотнение кабелей, подробности см. 14-01.				

HDC-MOD-200A

Номинальное напряжение: 1000В;
Номинальный ток: до 200А;
Спецификация монтажной рамки: 6В, 16В, 24В;
Спецификация корпуса: корпус серий 6В, 16В, 24В;
Способ соединения проводов: обжим контакта на провод;
Диапазон обжима проводов: 16 ~ 70 мм².

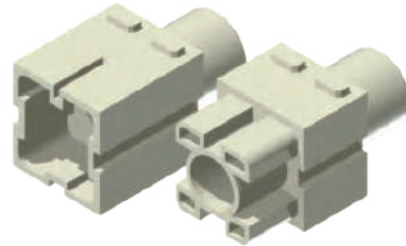

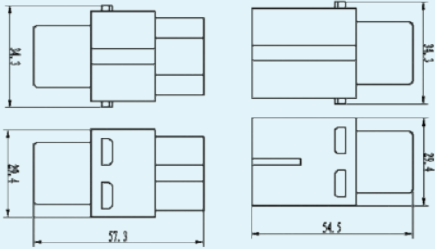
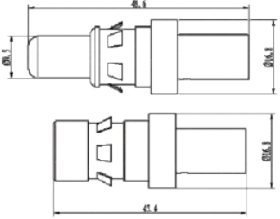
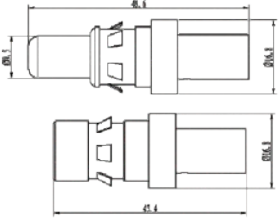
Описание	Наименование / артикул		Контурный чертеж и расположение отверстий (мм)	
	Штепсельная вилка	Гнездо		
<p>Обжим контакта на провод. Гнездовые и штыревые контакты заказываются отдельно.</p> 	HDC-MOD-200ABMC 1871 50487	HDC-MOD-200ABFC 1871 50486		
Описание	Наименование / артикул		Сечение провода (мм ²)	Контурный чертеж и расположение отверстий (мм)
	Контактный штырь	Разъем для подключения		
<p>Контакты.</p> 	КШ-200А-S10-СЕР 1871 50199	КГ-200А-S10-СЕР 1871 50200	16 мм ²	
	КШ-200А-S16-СЕР 1871 50309	КГ-200А-S16-СЕР 1871 50314	25 мм ²	
	КШ-200А-S25-СЕР 1871 50310	КГ-200А-S25-СЕР 1871 50315	35 мм ²	
<p>Модель корпуса.</p>	Корпус серии 6В, 16В, 24В (см. главу 11);			
<p>Аксессуары.</p>	Варианты кодировки как защиты от неправильного соединения, см. 14-05; Крепление и уплотнение кабелей, подробности см. 14-01.			

HDC-MOD-100A

Основные конструктивные особенности

- 2-контактный 100А высокоточный соединитель высоковольтного модуля, контакт заземления соединен со специальной кабельной муфтой.
- Соединение осуществляется с помощью осевых болтов или обжима, при этом максимальная площадь поперечного сечения кабелей до 38 мм².
- Может использоваться в сочетании со всеми модулями MOD и имеет полярность.
- Соответствие стандартам: DIN EN 60 664-1, DIN EN 61 984;
- Сертификация безопасности: UL.

Основные технические характеристики

Вставки штыревые и гнездовые

Количество контактов: 2;
Номинальный ток: до 100А;
Номинальное напряжение: 1000В;
Номинальное напряжение в соответствии с UL: 600В;
Напряжение пробоя: 4260В (импульсное напряжение 8000В);
Сопротивление изоляции: ≥ 10000МОм;
Материал: поликарбонат;
Диапазон температур: от -40 до +125°C;
Степень огнестойкости: V0 (UL94);
Механическая долговечность: ≥ 500 циклов вставки и извлечения;
Способ соединения: осевым болтом или обжимное соединение.;
Корпус адаптера: 6В, 16В, 24В (подробнее см. главу 11).

Контактные части (штыри и гнезда)

Материал: медный сплав;
Обработка поверхности: серебряное покрытие;
Контактное сопротивление: ≤0.3мОм;
Диапазон подключения: 10 ~ 25 мм², 16~35 мм², 38 мм²;
Длина зачистки: соединение осевым болтом 13 мм;
Обжим контакта на провод: 16~19 мм;
Момент затяжки: соединение осевыми болтами 6 ~ 8 Н*м.

Металлический корпус

Модель:
 корпус серии 6В (см. главу 11),
 корпус серии 16В (см. главу 11),
 корпус серии 24В (см. главу 11);
Материал корпуса: алюминиевый сплав, отлитый под давлением;
Поверхность корпуса: серый/черный цвет (порошковая покраска);
Материал уплотнения корпуса: бутадиен-нитрильный каучук;
Метод блокировки корпуса:
 блокировка ручкой (корпуса серии 6В, 16В, 24В);
 блокировка болтом (корпуса серий 6В, 16В, 24В);
Диапазон температур: от -40 до +125°C
Уровень защиты (согласно DIN EN 60 529):
 серия корпусов с блокировкой ручкой: IP66 в заблокированном состоянии,
 серия корпусов с блокировкой болтом: IP68 в заблокированном состоянии.

Кривая падения номинального рабочего тока

На токовую нагрузочную способность разъема влияют тепловая нагрузка контактных частей, поперечное сечение провода и изоляционные материалы. Уменьшение номинального значения тока должно быть применено для бесперебойного непрерывного одновременного прохождения через каждый контакт текущее значение температуры изделия не превышает верхнего предела допустимой температуры.

Зависимость изменения рабочего тока от количества контактов, поперечного сечения провода и температуры окружающей среды:

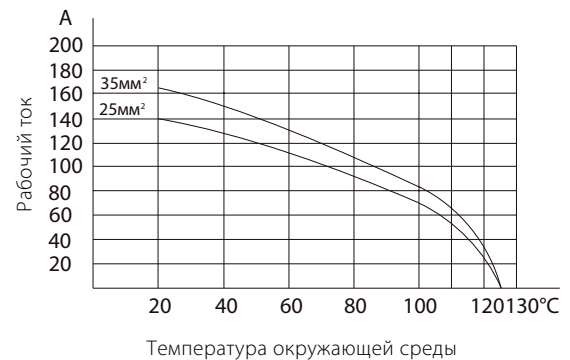

Соединитель HDC-MOD-100A

Номинальное напряжение: 1000В;
Номинальный ток: до 100А;
Спецификация монтажной рамки: 6В, 16В, 24В;
Модель корпуса: корпуса серий 6В, 16В, 24В;
Способ соединения проводов: соединение осевым болтом;
Диапазон обжима проводов: 10 ~ 25 мм²; 16 ~ 35 мм²; 38 мм².

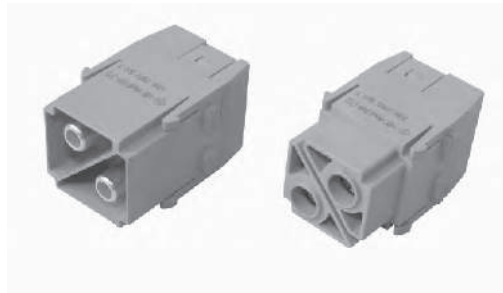



Описание	Наименование / артикул		Контурный чертеж и расположение отверстий (мм)
	Штепсельная вилка	Гнездо	
Осевое болтовое соединение.			
10~25 мм ²	HDC-MOD-100AMS 1871 50479	HDC-MOD-100AFS 1871 50475	
16~35 мм ²	HDC-MOD-100AMS-I 1871 50480	HDC-MOD-100AFS-I 1871 50476	
38 мм ²	HDC-MOD-100AMS-II 1871 50481	HDC-MOD-100AFS-II 1871 50477	
Опциональный удлиненный штыревой контакт для обжима на провод. 38 мм ² .	КШР-100А-S38-СЕР 1871 51001		
Модель корпуса.	Корпуса серии 6В, 16В, 24В (см. главу 11);		
Аксессуары.	Варианты кодировки как защиты от неправильного соединения, см. 14-05; Крепление и уплотнение кабелей, подробности см. 14-01;		
Инструменты.	Отвертка SF-THEX 2,5-100 , подробнее см раздел 15-01.		

Соединитель HDC-MOD-100A

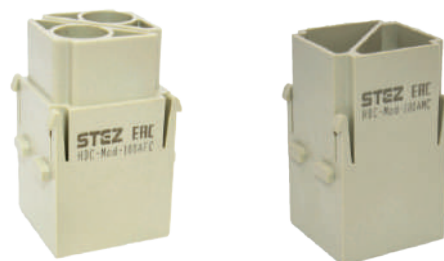
Номинальное напряжение: 1000В;
Номинальный ток: до 100А;
Спецификация монтажной рамки: 6В, 16В, 24В;
Модель корпуса: корпуса серий 6В, 16В, 24В;
Способ соединения проводов: соединение осевым болтом;
Диапазон обжима проводов: 10 ~ 25 мм²; 16 ~ 35 мм²; 38 мм².

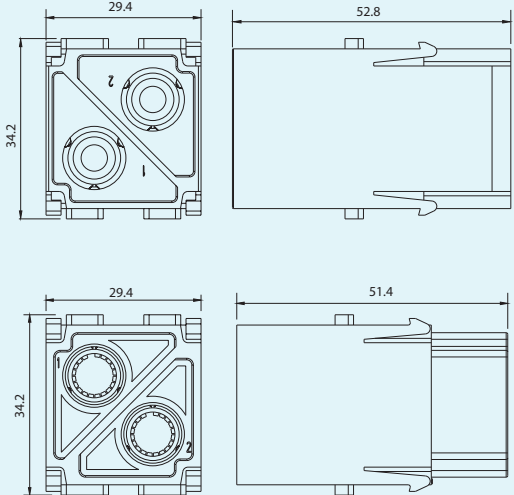

Описание	Наименование / артикул		Контурный чертеж и расположение отверстий (мм)	
	Штепсельная вилка	Гнездо		
<p>Обжим контакта на провод. Гнездовые и штыревые контакты заказываются отдельно.</p> 	HDC-MOD-100AMC 1871 50156	HDC-MOD-100AFC 1871 50157		
Описание	Наименование / артикул		Сечение провода (мм ²)	
	Штекер	Гнездо		
<p>Контакты.</p> 	КШ-100А-S10-СЕР 1871 50267	КГ-100А-S10-СЕР 1871 50272	10	
	КШ-100А-S16-СЕР 1871 50268	КГ-100А-S16-СЕР 1871 50273	16	
	КШ-100А-S25-СЕР 1871 50269	КГ-100А-S25-СЕР 1871 50274	25	
	КШ-100А-S35-СЕР 1871 50271	КГ-100А-S35-СЕР 1871 50276	35	
Модель корпуса.	Корпус серии 6В, 16В, 24В (см. главу 11).			
Аксессуары.	Варианты кодировки как защиты от неправильного соединения, см. 14-05; крепление и уплотнение кабелей, подробности см. 14-01.			
Инструменты.	Инструмент для извлечения контактов и обжима контактов на провод вы можете найти в разделе 15-01.			

HDC-MOD-40A

Основные конструктивные особенности

- 2-контактный модульный соединитель 40А;
- Способ соединения проводов - осевое болтовое соединение, обжим провода;
- Может использоваться в комбинации со всеми модульными вставками и имеет полярность;
- Соответствует стандартам: DIN EN 60 664-1, DIN EN 61 984;
- Сертификация безопасности продукции: UL.

Основные технические характеристики

Вставки штыревые и гнездовые

Количество контактов: 2;
Номинальный ток: до 40А;
Номинальное напряжение: 1000В;
Номинальное напряжение в соответствии с UL: 600 В;
Напряжение пробоя: 4260В (импульсное напряжение 8000В);
Сопротивление изоляции: $\geq 10000\text{МОм}$;
Материал: поликарбонат;
Диапазон температур: от -40 до +125°C;
Степень огнестойкости: V0 (UL94);
Механическая долговечность: ≥ 500 циклов вставки и извлечения;
Способ соединения: осевое болтовое соединение, холодное соединение;
Корпус адаптера: корпус серий 6В, 10В, 16В, 24В (подробнее см. главу 11).

Контактные части (штыри и гнезда)

Материал: поликарбонат;
Обработка поверхности: серебряное покрытие;
Контактное сопротивление: $\leq 0,5\text{ мОм}$;
Диапазон подключения:
 осевой болт: 2,5 ~ 10 мм² (AWG14 ~ AWG8);
 обжим контакта на провод: 0,14 ~ 10 мм²;
Длина зачистки: 12-14мм;
Момент завинчивания: 2 ~ 5 Н*м.

Металлический корпус

Модель:
 корпус серии 6В (подробнее см. главу 11);
 корпус серии 10В (подробнее см. главу 11);
 корпус серии 16В (подробнее см. главу 11);
 корпус серии 24В (подробнее см. главу 11);
Материал корпуса: алюминиевый сплав, отлитый под давлением;
Поверхность корпуса: порошковое покрытие серого/черного цвета;
Материал уплотнения корпуса: бутадиен-нитриловый каучук;
Метод блокировки корпуса:
 блокировка рукояткой (корпус серий 6В, 10В, 16В, 24В),
 блокировка винтом (корпус серий 6В, 10В, 16В, 24В);
Температурный диапазон: от -40 до +125°C;
Уровень защиты (согласно DIN EN 60 529):
 серия корпусов с блокировкой рукояткой: IP66 в заблокированном состоянии;
 серия корпусов с блокировкой болтом: IP68 в заблокированном состоянии.

Кривая падения номинального рабочего тока

Токсовая нагрузочная способность разъемов ограничена тепловой нагрузочной способностью контактов, сечения провода и материалом изоляции. В связи с этим, скорость снижения номинального значения тока должна применяться к значению тока, который непрерывно и незатухающе проходит через каждый контакт одновременно и не превышает допустимый верхний предел температуры.

Линейная зависимость между количеством контактов, сечением провода, температурой окружающей среды и величиной тока:

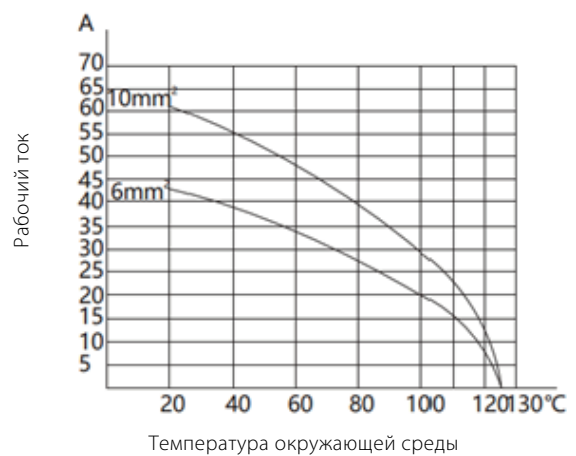

HDC-MOD-40A

Номинальное напряжение: 1000В;
Номинальный ток: макс. 40А;
Спецификация монтажной рамки: 6В, 10В, 16В, 24В;
Спецификация корпуса: корпуса серий 6В, 10В, 16В, 24В;
Способ соединения проводов: осевое болтовое соединение, обжим контакта на провод;
Диапазон обжима проводов: 2,5~10мм² (AWG14~AWG8).



Описание	Наименование / артикул		Контурный чертеж и расположение отверстий (мм)
	Штекер	Гнездо	
Осевое болтовое соединение. 2,5~8 мм ²	HDC-MOD-40AMS 1871 150502	HDC-MOD-40AFS 1871 50500	
6~ 10 мм ²	HDC-MOD-40AMS- I 1871 50503	HDC-MOD-40AFS- I 1871 50501	
Модель корпуса.	Корпус серий 6В, 10В, 16В, 24В (подробнее см. главу 11).		
Приспособления. Кодовый установочный штифт/ установочное отверстие. Крепежная коммутационная панель. Скоба. Кабельный разъем.	Кодировка с защитой от неправильного соединения, подробнее см. 14-05. Крепление, герметизация кабеля, подробнее см. 14-01.		
Инструменты.	Стандартный шестигранный гаечный ключ SW-2, осевое болтовое соединение проводов; обжим специальным обжимным инструментом для холодного обжима.		

HDC-MOD-C3

Основные конструктивные особенности

- 3-контактный модульный разъем 40А;
- Способ соединения: болтовое соединение, обжимное соединение;
- Может использоваться в сочетании со всеми модулями MOD и имеет полярность;
- Соответствие стандартам: DIN EN 60 664-1, DIN EN 61 984;
- Сертификация безопасности: UL.

Основные технические характеристики

Вставки штыревые и гнездовые

Количество контактов: 3;
Номинальный ток: до 40А;
Номинальное напряжение: 690 В (соединение осевым болтом)/ 690 В/400 В (обжим контакта на провод);
Номинальное напряжение в соответствии с UL/CSA: 600В;
Напряжение пробоя: соединение осевым болтом: 4260 В (импульсное напряжение 8000 В) обжим контакта на провод: 3310 В (импульсное напряжение 6000 В);
Сопротивление изоляции: $\geq 10000\text{МОм}$;
Материал: поликарбонат;
Диапазон температур: от -40 до +125°C;
Степень огнестойкости: V0 (UL94);
Механическая долговечность: ≥ 500 циклов вставки и извлечения;
Способ соединения: соединение осевым болтом, холодное соединение;
Корпус адаптера: 6В, 10В, 16В, 24В (подробнее см. главу 11).

Контактные части (штыри и гнезда)

Материал: медный сплав;
Обработка поверхности: серебряное покрытие;
Контактное сопротивление: $\leq 0.3\text{мОм}$;
Диапазон подключения: соединение осевым болтом 2,5 мм ~ 10 мм² (AWG14~AWG8), обжим контакта на провод 0.5 ~ 6 мм² (AWG20~AWG10);
Длина зачистки: соединение осевым болтом 13 мм;
Обжим контакта на провод: соединение осевым болтом 6 - 12 мм, обжим контакта на провод 9 мм;
Момент завинчивания: 1,5 ~ 2 Н*м (соединение осевым болтом).

Металлический корпус

Модель: корпус серии 6В (см. главу 11), корпус серии 10В (см. главу 11), корпус серии 16В (см. главу 11), корпус серии 24В (см. главу 11);
Материал корпуса: алюминиевый сплав, отлитый под давлением;
Поверхность корпуса: серый/черный цвет (порошковая покраска);
Материал уплотнения корпуса: бутадиен-нитрильный каучук;
Метод блокировки корпуса: блокировка рычагом (корпуса 6В, 10В, 16В, 24В), блокировка винтом (корпуса 6В, 10В, 16В, 24В);
Диапазон температур: от -40 до +125°C;
Уровень защиты (согласно DIN EN 60 529): серия корпусов с блокировкой ручкой: IP66 в заблокированном состоянии, серия корпусов с блокировкой болтом: IP68 в заблокированном состоянии.

Кривая падения номинального рабочего тока

На токовую нагрузочную способность разъема влияют тепловая нагрузка контактных частей, поперечное сечение провода и изоляционные материалы. Уменьшение номинального значения тока должно быть применено для бесперебойного непрерывного одновременного прохождения через каждый контакт текущее значение температуры изделия не превышает верхнего предела допустимой температуры.

Зависимость изменения рабочего тока от количества контактов, поперечного сечения провода и температуры окружающей среды:

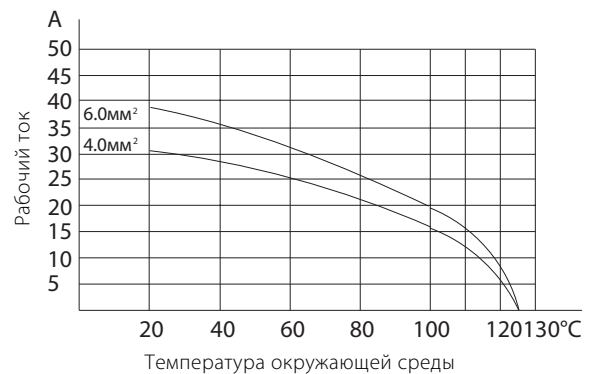

Соединитель HDC-MOD-C3

Номинальное напряжение: 690В;
Номинальный ток: до 40А;
Спецификация монтажной рамки: 6В, 10В, 16В, 24В;
Модель корпуса: корпуса серий 6В, 10В, 16В, 24В;
Способ соединения проводов: соединение осевым болтом;
Диапазон обжима проводов: 2,5 ~ 10 мм² (AWG16~AWG8).



Описание	Наименование / артикул		Контурный чертеж и расположение отверстий (мм)
	Штекер	Гнездо	
Осевое болтовое соединение. 2,5~8 мм ²	HDC-MOD-C3MS 1871 50518	HDC-MOD-C3FS 1871 50515	
6~10 мм ²	HDC-MOD-C3MS-I 1871 50519	HDC-MOD-C3FS-I 1871 50516	
Модель корпуса.	Корпус серии 6В, 10В, 16В, 24В (см. главу 11).		
Комплектующие. Маркированные установочные штифты/отверстия. Кабельный соединитель.	Маркировка защиты от неправильного соединения, см. 14-05. Крепление и уплотнение кабелей, подробности см. 14-01.		
Инструменты.	Отвертка SF-THEX 2,5-100, подробнее см раздел 15-01.		

Соединитель HDC-MOD-C3

Номинальное напряжение: 690В;

Номинальный ток: до 40А;

Спецификация монтажной рамки: 6В, 10В, 16В, 24В;

Модель корпуса: корпуса серий 6В, 10В, 16В, 24В;

Способ соединения проводов: обжим контакта на провод;

Диапазон обжима проводов: 0,5 ~ 6 мм² (AWG20~AWG10).



Описание	Наименование / артикул		Контурный чертеж и расположение отверстий (мм)
	Штекер	Гнездо	
Обжим контакта на провод. Контакты для обжима заказываются отдельно.			
Диаметр кабеля до 5 мм	HDC- MOD-C3MC 1871 50171	HDC- MOD-C3FC 1871 50170	
Диаметр кабеля до 7,5 мм	HDC- MOD-C3MC-I 1871 50517	HDC-MOD-C3FC-I 1871 50514	
Модель корпуса.	Корпус серии 6В, 10В, 16В, 24В (см. главу 11).		
Штыри, разъемы холодного обжима.	Контакты КШ-4,0 и КГ-4,0 Ф4,0, с серебряным покрытием, рекомендуемый диапазон обжима от 0,5 до 6,0 мм ² (AWG20 - AWG10), см. 13-03 для подробностей.		
Комплектующие. Маркированные установочные штифты/отверстия. Кабельный соединитель.	Маркировка защиты от неправильного соединения, см. 14-05. Крепление и уплотнение кабелей, подробности см. 14-01.		
Инструменты.	Инструмент для разборки CX-4.0. Отвертка с Т-ручкой, для винтов с внутренним шестигранником.		

HDC-MOD-CC4

Основные конструктивные особенности

- 4-контактный модульный разъем 40А
- Способ соединения проводов - обжим контакта на провод
- Может использоваться в комбинации со всеми модульными вставками и имеет полярность модульными вставками и имеет полярность
- Соответствует стандартам: DIN EN 60 664-1, DIN EN 61 984, «Подробная спецификация разъемов для тяжелых условий эксплуатации HDC»
- Сертификация безопасности продукции: UL.

Основные технические характеристики

Вставки штыревые и гнездовые

Количество контактов: 4;
Номинальный ток: до 40А;
Номинальное напряжение: 830В;
Номинальное напряжение в соответствии с UL/CSA: 600В;
Напряжение пробоя: 4260В (импульсное напряжение 8000В);
Сопротивление изоляции: $\geq 10000\text{МОм}$;
Материал: поликарбонат;
Диапазон температур: от -40 до +125°C;
Степень огнестойкости: V0 (UL94);
Механическая долговечность: ≥ 500 циклов вставки и извлечения;
Способ соединения: обжим контакта на провод;
Корпус адаптера: корпуса серий 6В, 10В, 16В, 24В (подробнее см. главу 11).

Контакт (контактный штырь, разъем для подключения)

Материал: медный сплав;
Обработка поверхности: золотое или серебряное покрытие;
Контактное сопротивление:
 контакт $\varnothing 4,0 \leq 0,3\text{мОм}$ (3 контакта).
 контакт $\varnothing 1,6 \leq 3\text{мОм}$ (4 контакта);
Диапазон подключения: контакт $\varnothing 4,0$ (3 контакта) 0,5~6 мм² (AWG20~AWG10);
Длина зачистки: 9 мм.

Металлический корпус

Модель:
 корпус серии 6В (подробнее см. главу 11),
 корпус серии 10В (подробнее см. главу 11),
 Корпус серии 16В (подробнее см. главу 11),
 Корпус серии 24В (подробнее см. главу 11);
Материал корпуса: алюминиевый сплав, отлитый под давлением;
Поверхность корпуса: серый/черный цвет (порошковая покраска);
Материал уплотнения корпуса: бутадиен-нитрильный каучук;
Метод зажима корпуса:
 зажим рукояткой (корпус серий 6В, 10В, 16В, 24В),
 зажим болтами (корпус серий 6В, 10В, 16В, 24В);
Диапазон температур: от -40 до +125°C;
Уровень защиты (согласно DIN EN 60 529):
 серия корпусов с блокировкой ручкой: IP66 в заблокированном состоянии,
 серия корпусов с блокировкой болтом: IP68 в заблокированном состоянии.

Кривая падения номинального рабочего тока

Токковая нагрузочная способность разъемов ограничена тепловой нагрузочной способностью контактов, сечения провода и материалом изоляции. В связи с этим, скорость снижения номинального значения тока должна применяться к значению тока, который непрерывно и незатухающе проходит через каждый контакт одновременно и не превышает допустимый верхний предел температуры.

Линейная зависимость между количеством контактов, сечением провода, температурой окружающей среды и величиной тока:

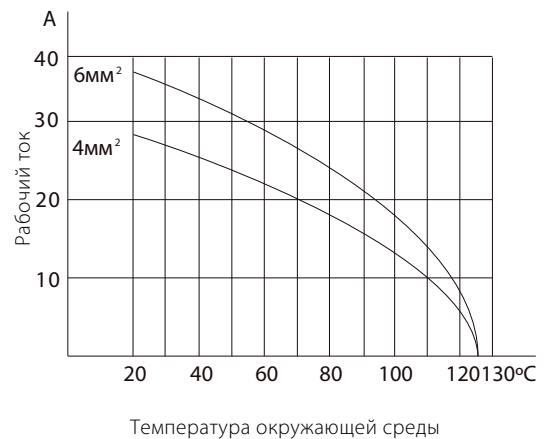

HDC-Mod-CC4

Номинальное напряжение: 830В;
Номинальный ток: до 40А;
Спецификация монтажной рамки: 6В, 10В, 16В, 24В;
Модель корпуса: корпуса серий 6В, 10В, 16В, 24В;
Способ соединения проводов: обжим контакта на провод;
Диапазон обжима проводов: 0,5 ~ 6 мм² (AWG20~AWG10).



Описание	Наименование / артикул		Контурный чертеж и расположение отверстий (мм)
	Штекер	Гнездо	
Обжим провода. Гнездовые и штыревые контакты заказываются отдельно.			
	HDC-MOD- CC4MC 1871 50169	HDC-MOD-CC4FC 1871 50168	
Модель корпуса.	Корпус серии 6В, 10В, 16В, 24В (см. главу 11).		
Штыри, разъемы холодного обжима.	Контакты КШ-4,0 и КГ-4,0 Ф4,0, с серебряным покрытием, рекомендуемый диапазон обжима от 0,5 до 6,0 мм ² (AWG20 - AWG10), см. 13-03 для подробностей.		
Комплектующие. Маркированные установочные штифты/отверстия. Кабельный соединитель.	Маркировка защиты от неправильного соединения, см. 14-05. Крепление и уплотнение кабелей, подробности см. 14-01.		
Инструменты.	Инструмент для разборки CX-4.0. Обжимные клещи универсальные см. 15-01.		

HDC-MOD-E6

Основные конструктивные особенности

- 6-контактный модульный разъем 16 А
- Способ соединения проводов - обжим контакта на провод
- Может использоваться в комбинации со всеми модулями Mod, с поляризацией.
- Соответствует стандартам: DIN EN 60 664-1, DIN EN 61 984, «Подробная спецификация разъемов для тяжелых условий эксплуатации HDC»
- Сертификация безопасности продукции: UL, CSA.

Основные технические характеристики

Штекер, гнездо

Количество контактов: 6;
Номинальный ток: до 16А;
Номинальное напряжение: 500 В;
Номинальное напряжение в соответствии с UL/CSA: 600В;
Напряжение пробоя: 3310 В (импульсное напряжение 6000 В);
Сопротивление изоляции: $\geq 10000\text{МОм}$;
Материал: поликарбонат;
Диапазон температур: от -40 до +125°C;
Степень огнестойкости: V0 (UL94);
Механическая долговечность: ≥ 500 циклов вставки и извлечения;
Способ соединения: обжим контакта на провод;
Корпус адаптера: корпуса серий 6В, 10В, 16В, 24В (подробнее см. главу 11).

Контакт (контактный штырь, разъем для подключения)

Материал: медный сплав;
Обработка поверхности: золотое или серебряное покрытие;
Контактное сопротивление: контакт $\varnothing 2,5 \leq 1\text{МОм}$;
Диапазон проводки: 0,14~4 мм² (AWG26~AWG12);
Длина зачистки: 7,5 мм.

Металлический корпус

Модель:
 корпус серии 6В (подробнее см. главу 11),
 корпус серии 10В (подробнее см. главу 11),
 Корпус серии 16В (подробнее см. главу 11),
 Корпус серии 24В (подробнее см. главу 11);
Материал корпуса: алюминиевый сплав, отлитый под давлением;
Поверхность корпуса: серый/черный цвет (порошковая покраска);
Материал уплотнения корпуса: бутадиен-нитрильный каучук;
Метод зажима корпуса:
 зажим рукояткой (корпус серий 6В, 10В, 16В, 24В),
 зажим болтами (корпус серий 6В, 10В, 16В, 24В);
Диапазон температур: от -40 до +125°C;
Уровень защиты (согласно DIN EN 60 529):
 серия корпусов с блокировкой ручкой: IP66 в заблокированном состоянии,
 серия корпусов с блокировкой болтом: IP68 в заблокированном состоянии.

Кривая падения номинального рабочего тока

Токковая нагрузочная способность разъемов ограничена тепловой нагрузочной способностью контактов, сечения провода и материалом изоляции. В связи с этим, скорость снижения номинального значения тока должна применяться к значению тока, который непрерывно и незатухающе проходит через каждый контакт одновременно и не превышает допустимый верхний предел температуры.

Линейная зависимость между количеством контактов, сечением провода, температурой окружающей среды и величиной тока:

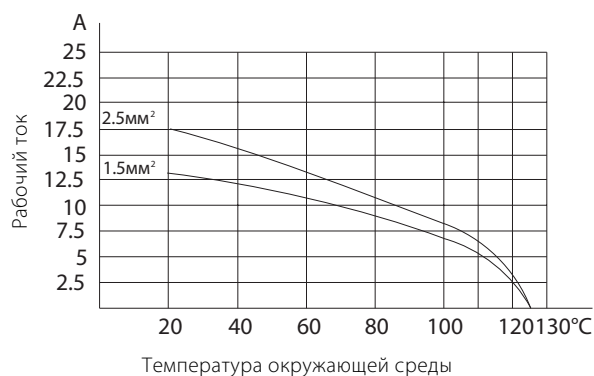

HDC-MOD-E6

Номинальное напряжение: 500В;
Номинальный ток: до 16А;
Спецификация монтажной рамки: 6В, 10В, 16В, 24В;
Спецификация корпуса: корпус серий 6В, 10В, 16В, 24В;
Способ соединения проводов: обжим контакта на провод;
Диапазон обжимки проводов: 0,14~4 мм² (AWG26~AWG12).

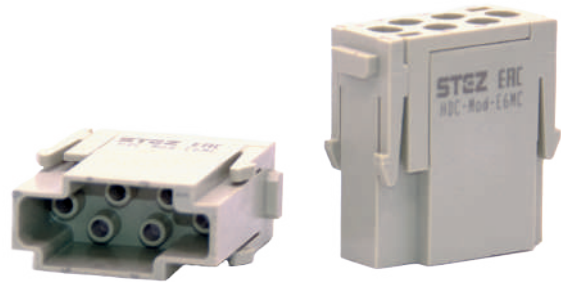

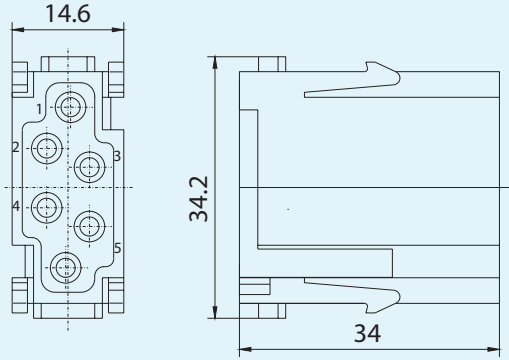
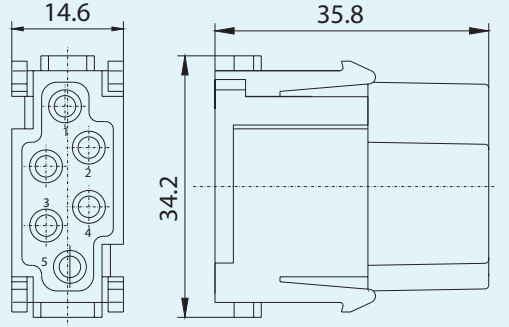
Описание	Наименование / артикул		Контурный чертеж и расположение отверстий (мм)
	Штепсельная вилка	Гнездо	
<p>Обжим контакта на провод. Гнездовые и штыревые контакты заказываются отдельно.</p> 	<p>HDC-MOD-E6MC 1871 50346</p>	<p>HDC-MOD-E6FC 1871 50353</p>	 
Модель корпуса	Корпус серий 6В, 10В, 16В, 24В (подробнее см. главу 11)		
Варианты штыревых и гнездовых контактов для обжима на провод.	Контакты КШ-2,5 и КГ-2,5 Ø2,5 с серебряным покрытием, рекомендуемый диапазон обжима 0,14~4,0 мм ² (AWG26~AWG12), см. 13-02;		
Аксессуары.	Кодировка с защитой от неправильного соединения, подробнее см. 14-05. Крепление, герметизация кабеля, подробнее см. 14-01.		
Инструменты.	СХ-2.5 демонтажный инструмент для извлечения обжимных контактов из вставок, см. 15-01; Обжимные клещи универсальные для обжима контактов на провод, подробности см. в 15-01.		

HDC-MOD-CD3/4

Основные конструктивные особенности

- Гибридный модульный соединитель (3 контакта 40А+4 контакта 10А);
- Способ соединения проводов - обжим контакта на провод;
- Может использоваться в сочетании со всеми модульными вставками и имеет полярность;
- Соответствие стандартам: DIN EN 60 664-1, DIN EN 61 984;
- Сертификация безопасности: UL.

Основные технические характеристики

Вставки штыревые и гнездовые

Количество контактов: 3+4;
Номинальный ток: до 40А (3 контакта)/до 10А (4 контакта);
Номинальное напряжение: 830В (4 контакта);
Номинальное напряжение в соответствии с UL: 600 В;
Напряжение пробоя: 4260В (импульсное напряжение 8000В);
Сопротивление изоляции: $\geq 10000\text{МОм}$;
Материал: поликарбонат;
Диапазон температур: от -40 до +125°C;
Степень огнестойкости: V0 (UL94);
Механическая долговечность: ≥ 500 циклов вставки и извлечения;
Способ соединения: обжим контакта на провод;
Корпус адаптера: 6В, 10В, 16В, 24В (подробнее см. главу 11).

Контактные части (штыри и гнезда)

Материал: медный сплав;
Обработка поверхности: золотое или серебряное покрытие;
Контактное сопротивление:
 контакт $\varnothing 4,0 \leq 0,3\text{мОм}$ (3 контакта),
 контакт $\varnothing 1,6 \leq 3\text{мОм}$ (4 контакта);
Диапазон подключения:
 контакт $\varnothing 4,0$ (3 контакта) 1,5~6 мм² (AWG16~AWG10);
 контакт $\varnothing 1,6$ (4 контакта) 0,14~2,5 мм² (AWG26~AWG14);
Длина зачистки: 7,5 мм;
Максимальный внешний диаметр изоляции проводника: 5 мм (1,5 ~6 мм²).

Металлический корпус

Модель:
 корпус серии 6В (см. главу 11),
 корпус серии 10В (см. главу 11),
 корпус серии 16В (см. главу 11),
 корпус серии 24В (см. главу 11);
Материал корпуса: алюминиевый сплав, отлитый под давлением;
Поверхность корпуса: серый/черный цвет (порошковая покраска);
Материал уплотнения корпуса: бутадиен-нитриловый каучук;
Метод блокировки корпуса:
 блокировка рычагом (корпуса 6В, 10В, 16В, 24В),
 блокировка винтом (корпуса 6В, 10В, 16В, 24В);
Температурный диапазон: от -40 до +125°C;
Уровень защиты (согласно DIN EN 60 529):
 серия корпусов с блокировкой ручкой: IP66 в заблокированном состоянии;
 серия корпусов с блокировкой болтом: IP68 в заблокированном состоянии.

Кривая падения номинального рабочего тока

На токовую нагрузочную способность разъема влияют тепловая нагрузка контактных частей, поперечное сечение провода и изоляционные материалы. Уменьшение номинального значения тока должно быть применено для бесперебойного непрерывного одновременного прохождения через каждый контакт текущего значения температуры изделия не превышает верхнего предела допустимой температуры.

Зависимость изменения рабочего тока от количества контактов, поперечного сечения провода и температуры окружающей среды:

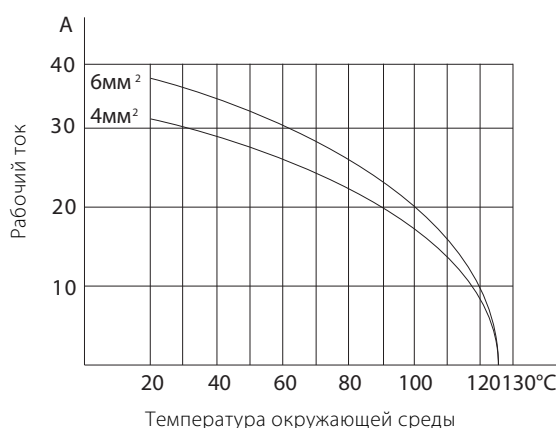

HDC-MOD-CD3/4

32+4+PE

Номинальное напряжение: 830В;

Номинальный ток: до 40А (3 контакта)/до 10А (4 контакта);

Модель монтажной рамки: 6В, 10В, 16В, 24В;

Модель корпуса: корпус серий 6В, 10В, 16В, 24В;

Способ соединения проводов: обжим контакта на провод;

Диапазон обжимки проводов:

контакт Ø4,0 (3 контакта) 1,5~6 мм² (AWG16~AWG10);

контакт Ø1,6 (4 контакта) 0,14~2,5 мм² (AWG26~AWG14).

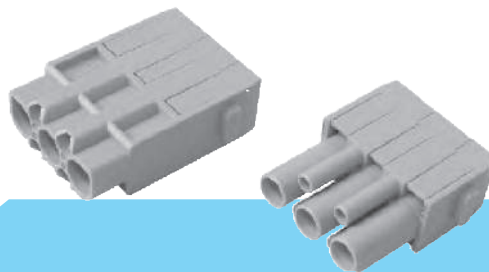

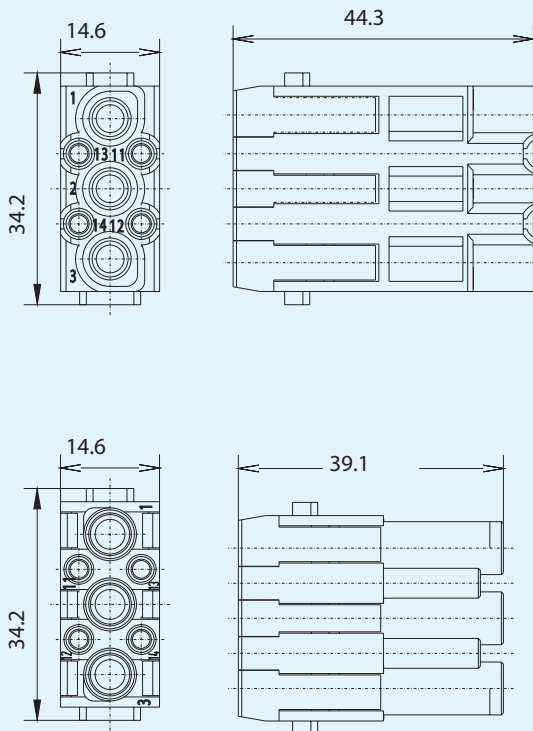
Описание	Наименование / артикул		Контурный чертеж и расположение отверстий (мм)
	Штепсельная вилка	Гнездо	
<p>Обжим контакта на провод. Гнездовые и штыревые контакты заказываются отдельно.</p> 	HDC-MOD- CD3/4MC 1871 50167	HDC-MOD-CD3/4FC 1871 50166	
Модель корпуса.	Корпус серии 6В, 10В, 16В, 24В (см. главу 11);		
Варианты штыревых и гнездовых контактов для обжима на провод.	Контакты КШ-4,0 и КГ-4,0 Ø4,0, с серебряным покрытием, рекомендуемый диапазон обжима от 1,5 до 6,0 мм ² (AWG16 ~ AWG10), подробнее см. 13-03; Контакт КШ-1,6 и КГ-1,6 Ø1,6, золотое или серебряное покрытие, рекомендуемый диапазон обжима от 0,14 до 2,5 мм ² (AWG26 ~ AWG14), подробнее см. 13-01.		
Аксессуары.	Варианты кодировки как защиты от неправильного соединения, см. 14-05; Крепление и уплотнение кабелей, подробности см. 14-01.		
Инструменты.	СХ-1.6, СХ-4 демонтажный инструмент для извлечения обжимных контактов из вставок, см. 15-01; Обжимные клещи универсальные для обжима контактов на провод, подробности см. в 15-01.		

Основные конструктивные особенности

- 8-контактный модульный соединитель 16А;
- Способ соединения проводов - обжим контакта на провод;
- Может использоваться в сочетании со всеми модульными вставками имеет полярность;
- Соответствие стандартам: DIN EN 60 664-1, DIN EN 61 984;
- Сертификация безопасности: UL.

Основные технические характеристики

Вставки штыревые и гнездовые

Количество контактов: 8;
Номинальный ток: до 16А;
Номинальное напряжение: 400В;
Номинальное напряжение в соответствии с UL/CSA: 600 В;
Напряжение пробоя: 3310В (импульсное напряжение 6000В);
Сопротивление изоляции: $\geq 10000\text{МОм}$;
Материал: поликарбонат;
Диапазон температур: от -40 до +125°C;
Степень огнестойкости: V0 (UL94);
Механическая долговечность: ≥ 500 циклов вставки и извлечения;
Способ соединения: обжим контакта на провод;
Корпус адаптера: 6В, 10В, 16В, 24В (подробнее см. главу 11).

Контактные части (штыри и гнезда)

Материал: медный сплав;
Обработка поверхности: золотое или серебряное покрытие;
Контактное сопротивление: контакт $\varnothing 2,5 \leq 1\text{м}\Omega$;
Диапазон подключения: 0,14~4 мм² (AWG26~AWG12);
Длина зачистки: 7,5 мм.

Металлический корпус

Модель:
 корпус серии 6В (см. главу 11),
 корпус серии 10В (см. главу 11),
 корпус серии 16В (см. главу 11),
 корпус серии 24В (см. главу 11);
Материал корпуса: алюминиевый сплав, отлитый под давлением;
Поверхность корпуса: серый/черный цвет (порошковая покраска);
Материал уплотнения корпуса: бутадиен-нитриловый каучук;
Метод блокировки корпуса:
 блокировка рычагом (корпуса 6В, 10В, 16В, 24В),
 блокировка винтом (корпуса 6В, 10В, 16В, 24В);
Температурный диапазон: от -40 до +125°C;
Уровень защиты (согласно DIN EN 60 529):
 серия корпусов с блокировкой ручкой: IP66 в заблокированном состоянии;
 серия корпусов с блокировкой болтом: IP68 в заблокированном состоянии.

Кривая падения номинального рабочего тока

На токовую нагрузочную способность разъема влияют тепловая нагрузка контактных частей, поперечное сечение провода и изоляционные материалы. Уменьшение номинального значения тока должно быть применено для бесперебойного непрерывного одновременного прохождения через каждый контакт текущее значение температуры изделия не превышает верхнего предела допустимой температуры.

Зависимость изменения рабочего тока от количества контактов, поперечного сечения провода и температуры окружающей среды:

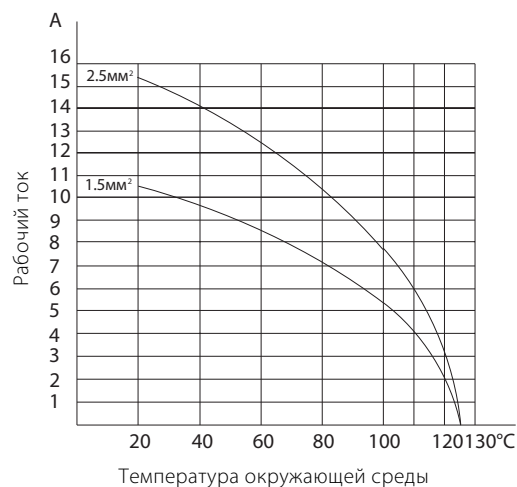

HDC-MOD-EE8

Номинальное напряжение: 400В;
Номинальный ток: до 16А;
Модель монтажной рамки: 6В, 10В, 16В, 24В;
Модель корпуса: корпус серий 6В, 10В, 16В, 24В;
Способ соединения проводов: обжим контакта на провод;
Диапазон обжимки проводов: 0,14 ~ 4 мм² (AWG26-AWG12).



Описание	Наименование / артикул		Контурный чертеж и расположение отверстий (мм)
	Штепсельная вилка	Гнездо	
Обжим контакта на провод. Гнездовые и штыревые контакты заказываются отдельно.	HDC-MOD-EE8MC 1871 50521	HDC-MOD-EE8FC 1871 50520	
Модель корпуса.	Корпус серии 6В, 10В, 16В, 24В (см. главу 11);		
Варианты штыревых и гнездовых контактов для обжима на провод.	Контакт Ø2,5, с серебряным покрытием, рекомендуемый диапазон обжима от 0,14 до 4,0 мм ² (AWG26 ~ AWG12), подробнее см. 13-02;		
Аксессуары.	Варианты кодировки как защиты от неправильного соединения, см. 14-05; Крепление и уплотнение кабелей, подробности см. 14-01.		
Инструменты. Съемник. Инструменты для обжима проводов.	СХ-2.5 демонтажный инструмент для извлечения обжимных контактов из вставок, см. 15-01; Обжимные клещи универсальные для обжима контактов на провод, подробности см. в 15-01.		

HDC-MOD-EP6

Основные конструктивные особенности

- 6-контактный модульный соединитель 16А;
- Способ соединения проводов - обжим контакта на провод;
- Может использоваться в сочетании со всеми модульными вставками и имеет полярность;
- Соответствие стандартам: DIN EN 60 664-1, DIN EN 61 984;
- Сертификация безопасности: UL.

Основные технические характеристики

Вставки штыревые и гнездовые

Количество контактов: 6;
Номинальный ток: до 16А;
Номинальное напряжение: 830В;
Номинальное напряжение в соответствии с UL: 600 В;
Напряжение пробоя: 4260В (импульсное напряжение 8000В);
Сопротивление изоляции: $\geq 10000\text{МОм}$;
Материал: поликарбонат;
Диапазон температур: от -40 до +125°C;
Степень огнестойкости: V0 (UL94);
Механическая долговечность: ≥ 500 циклов вставки и извлечения;
Способ соединения: обжим контакта на провод;
Корпус адаптера: 6В, 10В, 16В, 24В (подробнее см. главу 11).

Контактные части (штыри и гнезда)

Материал: медный сплав;
Обработка поверхности: золотое или серебряное покрытие;
Контактное сопротивление: $\leq 1\text{м}\Omega$;
Диапазон подключения: 0,14~4 мм² (AWG26~AWG12);
Длина зачистки: 7,5 мм.

Металлический корпус

Модель:
 корпус серии 6В (см. главу 11),
 корпус серии 10В (см. главу 11),
 корпус серии 16В (см. главу 11),
 корпус серии 24В (см. главу 11);
Материал корпуса: алюминиевый сплав, отлитый под давлением;
Поверхность корпуса: серый/черный цвет (порошковая покраска);
Материал уплотнения корпуса: бутадиен-нитриловый каучук;
Метод блокировки корпуса:
 блокировка рычагом (корпуса 6В, 10В, 16В, 24В),
 блокировка винтом (корпуса 6В, 10В, 16В, 24В);
Температурный диапазон: от -40 до +125°C;
Уровень защиты (согласно DIN EN 60 529):
 серия корпусов с блокировкой ручкой: IP66 в заблокированном состоянии
 серия корпусов с блокировкой болтом: IP68 в заблокированном состоянии

Кривая падения номинального рабочего тока

На токовую нагрузочную способность разъема влияют тепловая нагрузка контактных частей, поперечное сечение провода и изоляционные материалы. Уменьшение номинального значения тока должно быть применено для бесперебойного непрерывного одновременного прохождения через каждый контакт текущего значения температуры изделия не превышает верхнего предела допустимой температуры.

Зависимость изменения рабочего тока от количества контактов, поперечного сечения провода и температуры окружающей среды:

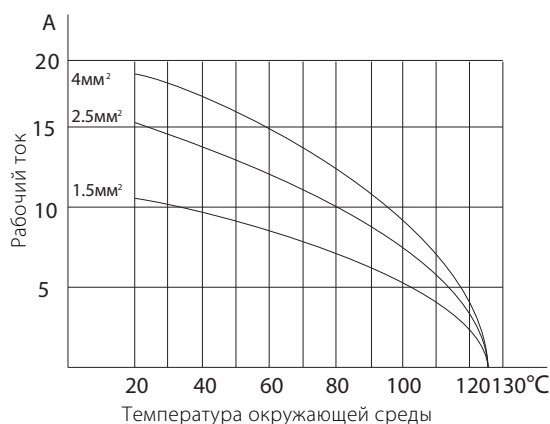

HDC-MOD-EP6

Номинальное напряжение: 830В;
Номинальный ток: до 16А;
Модель монтажной рамки: 6В, 10В, 16В, 24В;
Модель корпуса: корпус серий 6В, 10В, 16В, 24В;
Способ соединения проводов: обжим контакта на провод;
Диапазон обжимки проводов: 0,14 ~ 4 мм² (AWG26-AWG12).

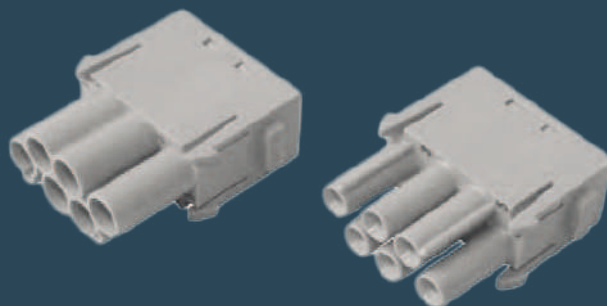

Описание	Наименование / артикул		Контурный чертеж и расположение отверстий (мм)
	Штепсельная вилка	Гнездо	
Обжим контакта на провод. Гнездовые и штыревые контакты заказываются отдельно.	HDC-MOD-EP6MC 1871 50525	HDC-MOD-EP6FC 1871 50524	
Модель корпуса.	Корпус серии 6В, 10В, 16В, 24В (см. главу 11);		
Варианты штыревых и гнездовых контактов для обжима на провод.	Контакт КШ-2,5 и КГ-2,5 Ø2,5, с серебряным покрытием, рекомендуемый диапазон обжима от 0,14 до 4,0 мм ² (AWG26 ~ AWG12), подробнее см. 13-02;		
Аксессуары.	Варианты кодировки как защиты от неправильного соединения, см. 14-05; Крепление и уплотнение кабелей, подробности см. 14-01.		
Инструменты.	CX-2.5 демонтажный инструмент для извлечения обжимных контактов из вставок, см. 15-01; Обжимные клещи универсальные для обжима контактов на провод, подробности см. в 15-01.		

HDC-MOD-HV2

Основные конструктивные особенности

- 2-контактный модульный разъем высокого напряжения, ток до 16А;
- Способ соединения проводов — обжим контакта на провод;
- Может использоваться в комбинации со всеми модульными вставками, с поляризацией;
- Соответствует стандартам: DIN EN 60 664-1, DIN EN 61 984, Q/RR0264 «Подробная спецификация разъемов для тяжелых условий эксплуатации HDC».

Основные технические характеристики

Вставки штыревые и гнездовые

Количество контактов: 2;
Номинальный ток: до 16А;
Номинальное напряжение: 2900В/5000В;
Номинальное напряжение в соответствии с UL: 600 В;
Выдерживаемое напряжение: 4260В (импульсное напряжение 15000В);
Сопротивление изоляции: $\geq 10000\text{МОм}$;
Материал: поликарбонат;
Диапазон температур: от -40 до +125°C;
Степень огнестойкости: V0 (UL94);
Механическая долговечность: ≥ 500 циклов вставки и извлечения;
Способ соединения: обжим контакта на провод;
Корпус адаптера: корпус серий 6В, 16В, 24В (подробнее см. главу 11).

Контактные части (штыри и гнезда)

Материал: медный сплав;
Обработка поверхности: серебряное покрытие;
Контактное сопротивление: $\leq 1\text{ мОм}$;
Диапазон проводки: 0,5~4 мм² (AWG20~AWG12);
Длина зачистки: 7,5 мм.

Металлический корпус

Спецификация: корпус серии 6В (подробнее см. главу 11),
 Корпус серии 16В (подробнее см. главу 11),
 Корпус серии 24В (подробнее см. главу 11);
Материал корпуса: алюминиевый сплав, отлитый под давлением;
Поверхность корпуса: порошковое покрытие серого/черного цвета;
Материал уплотнения корпуса: бутадиен-нитрильный каучук;
Метод зажима корпуса:
 зажим рукояткой (корпус серий 6В, 16В, 24В),
 Зажим болтами (корпус серий 6В, 16В, 24В);
Температурный диапазон: от -40 до +125°C;
Уровень защиты (согласно DIN EN 60 529):
 серия корпусов с зажимом рукояткой: степень защиты в зажатом состоянии IP66;
 серия корпусов с зажимом болтами: степень защиты в зажатом состоянии IP68.

Кривая падения номинального рабочего тока

Токовая нагрузочная способность разъемов ограничена тепловой нагрузочной способностью контактов, сечения провода и материалом изоляции. В связи с этим, скорость снижения номинального значения тока должна применяться к значению тока, который непрерывно и незатухающе проходит через каждый контакт одновременно и не превышает допустимый верхний предел температуры.

Линейная зависимость между количеством контактов, сечением провода, температурой окружающей среды и величиной тока:

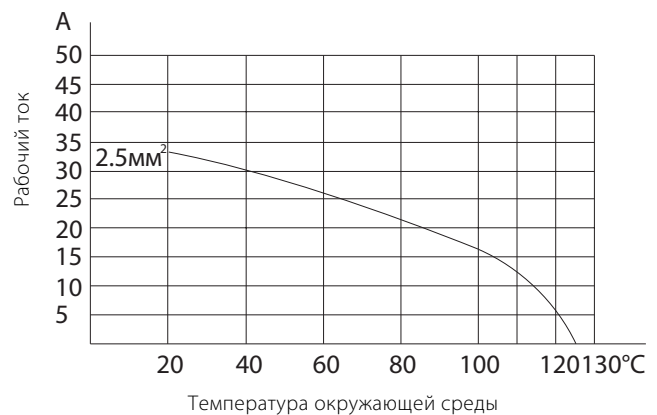

HDC-MOD-HV2

Номинальное напряжение: 2900 В/5000 В;
Номинальный ток: до 16А;
Модель корпуса: 6В, 16В, 24В;
Способ соединения: обжим контакта на провод;
Диапазон сечений проводов: от 0,5 до 4 мм² (AWG20-AWG12).

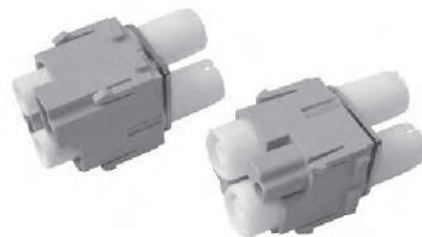

Описание	Наименование / артикул		Контурный чертеж и расположение отверстий (мм)
	Штепсельная вилка	Гнездо	
Обжим контакта на провод Гнездовые и штыревые контакты заказываются отдельно.	HDC-MOD-HV2MC 1871 50529	HDC-MOD-HV2FC 1871 50528	
Модель корпуса.	Корпус серии 6В, 10В, 16В, 24В (см. главу 11);		
Варианты штыревых и гнездовых контактов для обжима на провод.	Контакт КШ-2,5 и КГ-2,5 Ø2,5, с серебряным покрытием, рекомендуемый диапазон обжима от 0,14 до 4,0 мм ² (AWG26 ~ AWG12), подробнее см. 13-02;		
Комплектующие. Кодирующие штифты/гнезда. Кабельный соединитель.	Варианты кодировки как защиты от неправильного соединения, см. 14-05; Крепление и уплотнение кабелей, подробности см. 14-01.		
Инструменты.	СХ-2.5 демонтажный инструмент для извлечения обжимных контактов из вставок, см. 15-01; Обжимные клещи универсальные для обжима контактов на провод, подробности см. в 15-01.		

HDC-MOD-EEE20

Основные конструктивные особенности

- 20-контактный модульный соединитель 16А;
- Способ соединения проводов - обжим контакта на провод;
- Может использоваться в сочетании со всеми модульными вставками и имеет полярность;
- Соответствие стандартам: DIN EN 60 664-1, DIN EN 61 984;
- Сертификация безопасности: UL.

Основные технические характеристики

Вставки штыревые и гнездовые

Количество контактов: 20;
Номинальный ток: до 16А;
Номинальное напряжение: : 500В;
Номинальное напряжение в соответствии с UL: 600 В;
Выдерживаемое напряжение: : 3310В (импульсное напряжение 6000В);
Сопротивление изоляции: $\geq 10000\text{МОм}$;
Материал: поликарбонат;
Диапазон температур: от -40 до +125°C;
Степень огнестойкости: V0 (UL94);
Механическая долговечность: ≥ 500 циклов вставки и извлечения;
Способ соединения: обжим контакта на провод;
Корпус адаптера: 6В, 16В, 24В (подробнее см. главу 11).

Контактные части (штыри и гнезда)

Материал: медный сплав;
Обработка поверхности: золотое или серебряное покрытие;
Контактное сопротивление: $\leq 1\text{мОм}$;
Диапазон подключения: 0,14~4 мм² (AWG26~AWG12);
Длина зачистки изоляции: 7,5мм.

Металлический корпус

Модель:
 корпус серии 6В (см. главу 11),
 корпус серии 16В (см. главу 11),
 корпус серии 24В (см. главу 11);
Материал корпуса: алюминиевый сплав, отлитый под давлением;
Поверхность корпуса: серый/черный цвет (порошковая покраска);
Материал уплотнения корпуса: бутадиен-нитрильный каучук;
Метод блокировки корпуса:
 блокировка ручкой (корпуса серии 6В, 16В, 24В),
 блокировка болтом (корпуса серий 6В, 16В, 24В);
Температурный диапазон: от -40 до +125°C;
Уровень защиты (согласно DIN EN 60 529):
 серия корпусов с блокировкой ручкой: IP66 в заблокированном состоянии,
 серия корпусов с блокировкой болтом: IP68 в заблокированном состоянии.

Кривая падения номинального рабочего тока

На токовую нагрузочную способность разъема влияют тепловая нагрузка контактных частей, поперечное сечение провода и изоляционные материалы. Уменьшение номинального значения тока должно быть применено для бесперебойного непрерывного одновременного прохождения через каждый контакт текущее значение температуры изделия не превышает верхнего предела допустимой температуры.

Зависимость изменения рабочего тока от количества контактов, поперечного сечения провода и температуры окружающей среды:

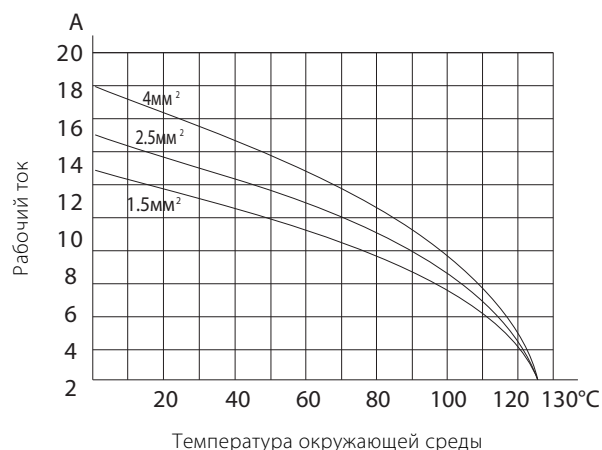

HDC-MOD-EEE20

20

Номинальное напряжение: 500 В;
Номинальный ток: до 16А;
Спецификация монтажной рамки: 6В, 16В, 24В;
Модель корпуса: 6В, 16В, 24В;
Способ соединения: обжим контакта на провод;
Диапазон обжимки проводов: 0,14 ~ 4 мм² (AWG26-AWG12).

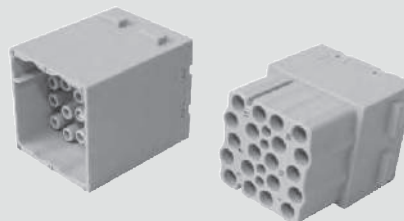

Описание	Наименование / артикул		Контурный чертеж и расположение отверстий (мм)
	Штепсельная вилка	Гнездо	
Обжим контакта на провод. Контакты для обжима заказываются отдельно.	HDC-MOD- EEE20MC 1871 50523	HDC-MOD- EEE20FC 1871 50522	
Модель корпуса.	Корпус серии 6В, 10В, 16В, 24В (см. главу 11);		
Варианты штыревых и гнездовых контактов для обжима на провод.	Контакт КШ-2,5 и КГ-2,5 Ø2,5, с серебряным покрытием, рекомендуемый диапазон обжима от 0,14 до 4,0 мм ² (AWG26 ~ AWG12), подробнее см. 13-02;		
Аксессуары.	Маркировка защиты от неправильного соединения, см. 14-05. Крепление и уплотнение кабелей, подробности см. 14-01.		
Инструменты.	СХ-2.5 демонтажный инструмент для извлечения обжимных контактов из вставок, см. 15-01; Обжимные клещи универсальные для обжима контактов на провод, подробности см. в 15-01.		

HDC-MOD-70A

Основные конструктивные особенности

- 2-контактный модульный соединитель 70А;
- Подключение с помощью соединения осевым болтом или обжима провода;
- Может использоваться в сочетании со всеми модульными вставками и имеет полярность;
- Соответствие стандартам: DIN EN 60 664-1, DIN EN 61 984;
- Сертификация безопасности: UL.

Основные технические характеристики

Вставки штыревые и гнездовые

Количество контактов: 2;
Номинальный ток: до 70А;
Номинальное напряжение: : 1000В;
Номинальное напряжение в соответствии с UL: 600 В;
Выдерживаемое напряжение: : 4260В (импульсное напряжение 8000В);
Сопротивление изоляции: $\geq 10000\text{МОм}$;
Материал: поликарбонат;
Диапазон температур: от -40 до +125°C;
Степень огнестойкости: V0 (UL94);
Механическая долговечность: ≥ 500 циклов вставки и извлечения;
Способ соединения: соединение осевым болтом, холодное соединение;
Корпус адаптера: 6В, 10В, 16В, 24В (подробнее см. главу 11).

Контактные части (штыри и гнезда)

Материал: медный сплав;
Обработка поверхности: серебряное покрытие;
Контактное сопротивление: $\leq 0,5\text{ мОм}$;
Диапазон подключения:
 осевой болт: 6 ~ 22 мм² (AWG8~AWG4),
 обжим контакта на провод: 10 ~ 25 мм²;
Длина зачистки: 12~14 мм;
Момент завинчивания: 2~5 Н*м.

Металлический корпус

Модель:
 корпус серии 6В (см. главу 11),
 корпус серии 10В (см. главу 11),
 корпус серии 16В (см. главу 11),
 корпус серии 24В (см. главу 11);
Материал корпуса: алюминиевый сплав, отлитый под давлением;
Поверхность корпуса: серый/черный цвет (порошковая покраска);
Материал уплотнения корпуса: бутадиен-нитрильный каучук;
Метод блокировки корпуса:
 блокировка рукояткой (корпуса 6В, 10В, 16В, 24В),
 блокировка винтом (корпуса 6В, 10В, 16В, 24В);
Температурный диапазон: от -40 до +125°C;
Уровень защиты (согласно DIN EN 60 529):
 серия корпусов с блокировкой ручкой: IP66 в заблокированном состоянии,
 серия корпусов с блокировкой болтом: IP68 в заблокированном состоянии.

Кривая падения номинального рабочего тока

Токовая нагрузочная способность разъема ограничена тепловой нагрузочной способностью контактных частей, сечением провода и материалом изоляции. Поэтому скорость падения номинального значения тока должна применяться к значению тока, который проходит через каждый контакт одновременно без перерывов и непрерывно и не превышает допустимый верхний предел температуры.

Линейная зависимость между количеством контактов, сечением провода, температурой окружающей среды и величиной тока:

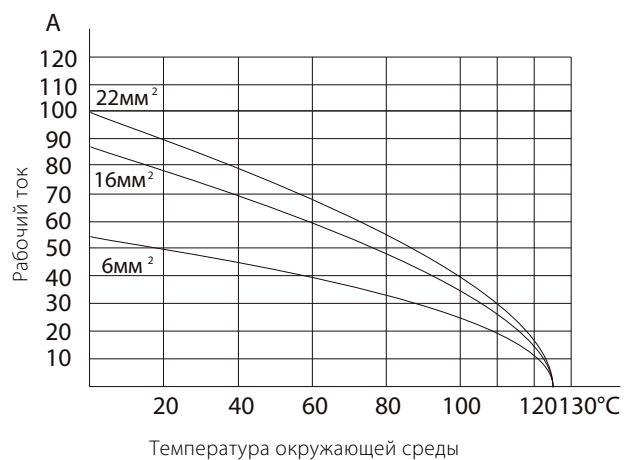

HDC-MOD-70A

Номинальное напряжение: 1000В;
Номинальный ток: до 70А;
Спецификация монтажной рамки: 6В, 10В, 16В, 24В;
Модель корпуса: 6В, 10В, 16В, 24В;
Способ соединения: соединение осевым болтом, обжим контакта на провод;
Диапазон обжимки проводов: 6 ~ 22 мм² (AWG8~AWG4).





Описание Силовой: соединение осевым болтом Контрольный: винтовой зажим	Наименование / артикул		Контурный чертеж и расположение отверстий (мм)
	Штепсельная вилка	Гнездо	
Соединитель с осевым болтом.	HDC-MOD-70AMS 1871 50513	HDC-MOD-70AFS 1871 50512	
		HDC-MOD-70AFS-I 1871 50354	
6~16 мм ²			
14~22 мм ²			
Модель корпуса.	Корпус серии 6В, 16В, 24В (см. главу 11).		
Кодирующие штифты/гнезда. Крепежные пластины. Зажимные пластины. Кабельные соединители.	Варианты кодировки как защиты от неправильного соединения, см. 14-05; Крепление и уплотнение кабелей, подробности см. 14-01.		
Инструменты.	Отвертка с Т-ручкой, для винтов с внутренним шестигранником, см. главу 15.		

HDC-MOD-70A

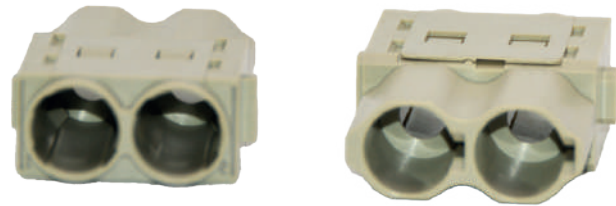
Номинальное напряжение: 1000В;
Номинальный ток: до 70А;
Спецификация монтажной рамки: 6В, 10В, 16В, 24В;
Модель корпуса: 6В, 10В, 16В, 24В;
Способ соединения: обжим контакта на провод;
Диапазон обжимки проводов: 6 ~ 22 мм² (AWG8~AWG4).

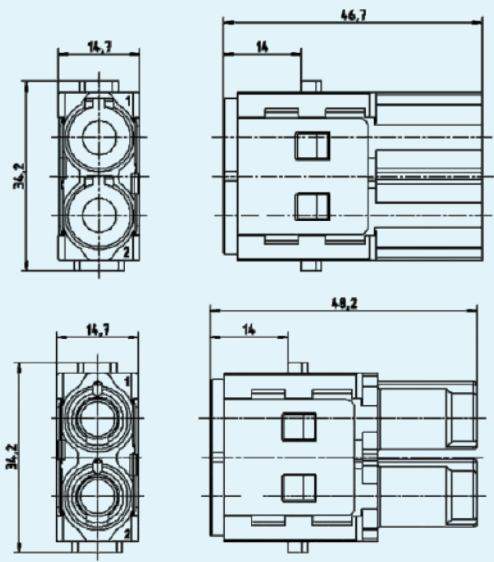

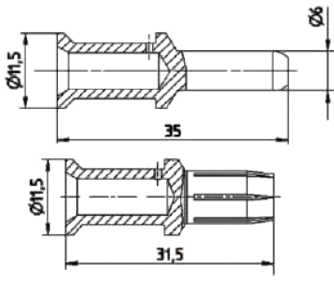
Описание	Наименование / артикул		Контурный чертеж и расположение отверстий (мм)	
	Штепсельная вилка	Гнездо		
<p>Обжим контакта на провод. Гнездовые и штыревые контакты заказываются отдельно.</p> 	HDC-MOD-70AMC 1871 50158	HDC-MOD-70AFC 1871 50159		
Описание	Наименование / артикул		Сечение провода (мм ²)	Габаритный чертеж (мм)
	Штыревой разъем	Гнездовой разъем		
<p>Контакт.</p> 	КШ-70А-S6-СЕР 1871 50930	КГ-70А-S6-СЕР 1871 50917	6	
	КШ-70А-S10-СЕР 1871 50928	КГ-70А-S10-СЕР 1871 50915	10	
	КШ-70А-S16-СЕР 1871 50270	КГ-70А-S16-СЕР 1871 50275	16	
	КШ-70А-S25-СЕР 1871 50929	КГ-70А-S25-СЕР 1871 50916	25	
Модель корпуса.	Корпус серии 6В, 16В, 24В (см. главу 11).			
Комплектующие. Кодирующие штифты/гнезда. Кабельный соединитель.	Варианты кодировки как защиты от неправильного соединения, см. 14-05; крепление и уплотнение кабелей, подробности см. 14-01.			

HDC-MOD-DD12

Основные конструктивные особенности

- 12-контактный модульный разъем 10А;
- Способ соединения проводов — обжим контакта на провод;
- Может использоваться в комбинации со всеми модульными вставками, с поляризацией;
- Соответствует стандартам: DIN EN 60 664-1, DIN EN 61 984; Q/RR0264 «Подробная спецификация разъемов для тяжелых условий эксплуатации HDC»;
- Сертификация безопасности продукции: UL, CSA.

Основные технические характеристики

Штекер, гнездо

Количество контактов: 12;
Номинальный ток: до 10А;
Номинальное напряжение: 250В;
Номинальное напряжение в соответствии с UL/CSA: 600 В;
Выдерживаемое напряжение: 2210 В (импульсное напряжение 4000 В);
Сопротивление изоляции: $\geq 10000\text{МОм}$;
Материал: поликарбонат;
Диапазон температур: от -40 до +125°C;
Степень огнестойкости: V0 (UL94);
Механическая долговечность: ≥ 500 циклов вставки и извлечения;
Способ соединения: обжим контакта на провод;
Подходящий корпус: корпус серий 6В, 10В, 16В, 24В (подробнее см. главу 11).

Контакт (контактный штырь, разъем для подключения)

Материал: медный сплав;
Обработка поверхности: золотое или серебряное покрытие;
Контактное сопротивление: $\leq 3\text{ мОм}$;
Диапазон проводки: 0,14~2,5 мм² (AWG26~AWG14);
Длина зачистки: 7,5 мм.

Металлический корпус

Модель:
 корпус серии 6В (подробнее см. главу 11),
 корпус серии 10В (подробнее см. главу 11),
 корпус серии 16В (подробнее см. главу 11),
 корпус серии 24В (подробнее см. главу 11);
Материал корпуса: алюминиевый сплав, отлитый под давлением;
Поверхность корпуса: порошковое покрытие серого/черного цвета;
Материал уплотнения корпуса: бутадиен-нитрильный каучук;
Способ зажима корпуса:
 зажим рукояткой (корпус серий 6В, 10В, 16В, 24В),
 зажим болтами (корпус серий 6В, 10В, 16В, 24В);
Температурный диапазон: от -40 до +125°C;
Степень защиты (по DIN EN 60 529):
 Серия корпусов с зажимом рукояткой: степень защиты в зажатом состоянии IP66,
 Серия корпусов с зажимом болтами: степень защиты в зажатом состоянии IP68.

Кривая падения номинального рабочего тока

Токковая нагрузочная способность разъема ограничена тепловой нагрузочной способностью контактных частей, сечением провода и материалом изоляции. Поэтому скорость падения номинального значения тока должна применяться к значению тока, который проходит через каждый контакт одновременно без перерывов и непрерывно и не превышает допустимый верхний предел температуры.

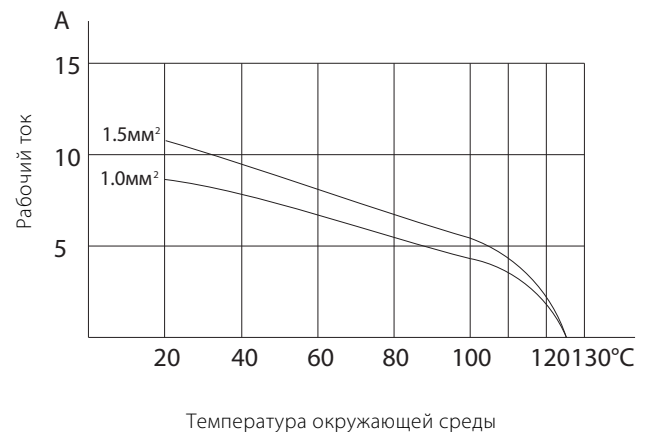

Линейная зависимость между количеством контактов, сечением провода, температурой окружающей среды и величиной тока:

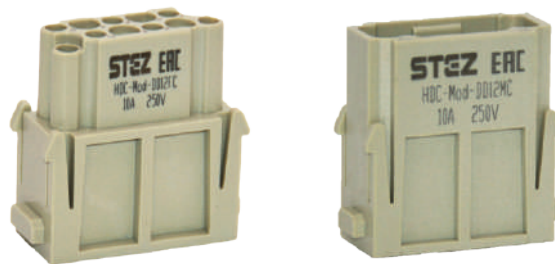

HDC-MOD-DD12

Номинальное напряжение: 250В;
Номинальный ток: до 10А;
Спецификация монтажной рамки: 6В, 10В, 16В, 24В;
Модель корпуса: 6В, 10В, 16В, 24В;
Способ соединения: обжим контакта на провод;
Диапазон обжимки проводов: 0,14 ~ 2,5 мм² (AWG26~AWG14).

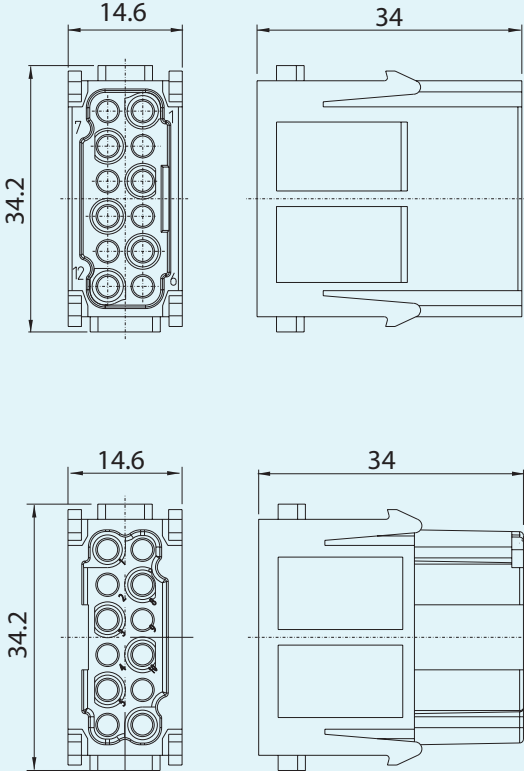

Описание	Наименование / артикул		Контурный чертеж и расположение отверстий (мм)
	Штепсельная вилка	Гнездо	
<p>Обжим контакта на провод. Гнездовые и штыревые контакты заказываются отдельно.</p>  	HDC-MOD-DD12MC 1871 50265	HDC-MOD-DD12FC 1871 50266	
Модель корпуса	Корпус серии 6В, 10В, 16В, 24В (см. главу 11);		
Варианты штыревых и гнездовых контактов для обжима на провод.	Контакты КШ-1,6 и КГ-1,6 Ø1,6, золочение или серебрение, рекомендуемый диапазон обжима проводов 0,14~2,5 мм ² (AWG26-AWG14), подробнее см. стр.13-01;		
Аксессуары.	Кодировка с защитой от неправильного соединения, подробнее см. 14-05. Крепление, герметизация кабеля, подробнее см. 14-01.		
Инструменты.	Съемник СХ-1,6 для демонтажа обжимных контактов, подробнее см. 15-01. Обжимные клещи универсальные для обжима контактов на провод, подробности см. в 15-01.		

HDC-MOD-ES5

Основные конструктивные особенности

- 5-контактный модульный соединитель 16А;
- Способ подключения- пружинный зажим провода;
- Может использоваться в комбинации со всеми модульными вставками, с поляризацией;
- Соответствует стандартам: DIN EN 60 664-1, DIN EN 61 984;
- Сертификация безопасности продукции: UL.

Основные технические характеристики

Вставки штыревые и гнездовые

Количество контактов: 5;
Номинальный ток: до 16А;
Номинальное напряжение: 400В;
Номинальное напряжение в соответствии с UL: 600 В;
Выдерживаемое напряжение: 3310В (импульсное напряжение 6000В);
Сопротивление изоляции: $\geq 100000\text{МОм}$;
Материал: поликарбонат;
Диапазон температур: от -40 до +125°C;
Степень огнестойкости: V0 (UL94);
Механическая долговечность: ≥ 500 циклов вставки и извлечения;
Способ соединения: пружинный зажим провода;
Корпус адаптера: 6В, 10В, 16В, 24В (подробнее см. главу 11).

Контактные части (штыри, гнезда)

Материал: медный сплав;
Обработка поверхности: серебряное покрытие;
Контактное сопротивление: $\leq 3\text{ мОм}$;
Диапазон проводки: 0,14~2,5 мм² (AWG26~AWG14);
Длина зачистки: 9 мм.

Металлический корпус

Модель:
корпус серии 6В (подробнее см. главу 11),
корпус серии 10В (подробнее см. главу 11),
корпус серии 16В (подробнее см. главу 11),
корпус серии 24В (подробнее см. главу 11);
Материал корпуса: алюминиевый сплав, отлитый под давлением;
Поверхность корпуса: порошковое покрытие серого/черного цвета;
Материал уплотнения корпуса: бутадиен-нитрильный каучук;
Метод блокировки корпуса:
блокировка рычагом (корпуса 6В, 10В, 16В, 24В),
блокировка винтом (корпуса 6В, 10В, 16В, 24В);
Температурный диапазон: от -40 до +125°C;
Степень защиты (по DIN EN 60 529):
Серия корпусов с зажимом рукояткой: степень защиты в зажатом состоянии IP66,
Серия корпусов с зажимом болтами: степень защиты в зажатом состоянии IP68.

Кривая падения номинального рабочего тока

На токовую нагрузочную способность разъема влияют тепловая нагрузка контактных частей, поперечное сечение провода и изоляционные материалы. Уменьшение номинального значения тока должно быть применено для бесперебойного непрерывного одновременного прохождения через каждый контакт текущее значение температуры изделия не превышает верхнего предела допустимой температуры.

Зависимость изменения рабочего тока от количества контактов, поперечного сечения провода и температуры окружающей среды:

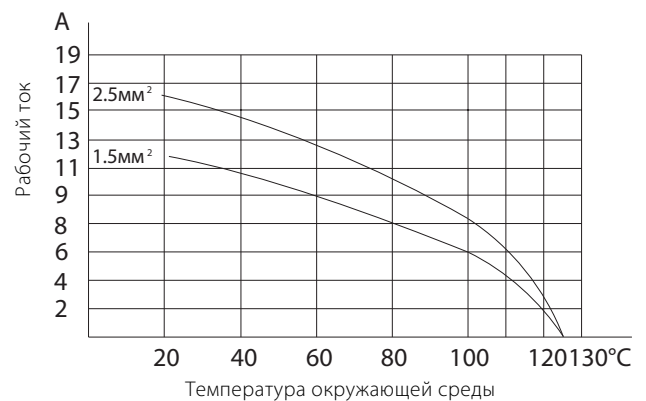

HDC-MOD-ES5

Номинальное напряжение: 400В;
 Номинальный ток: до 16А;
 Спецификация монтажной рамки: 6В, 10В, 16В, 24В;
 Модель корпуса: 6В, 10В, 16В, 24В;
 Способ соединения: пружинный зажим провода;
 Диапазон обжимки проводов: 0,14 ~ 2,5 мм² (AWG26~AWG14).

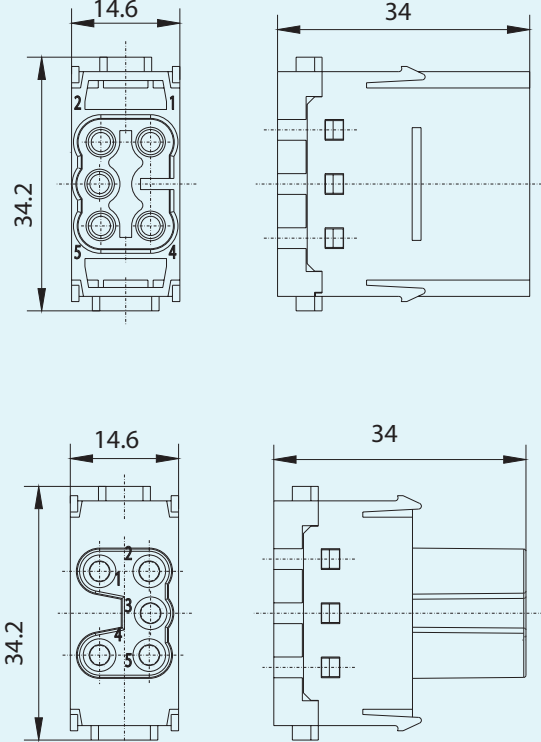

Описание Силовой: соединение осевым болтом Контрольный: винтовой зажим	Наименование / артикул		Контурный чертёж и расположение отверстий (мм)
	Штепсельная вилка	Гнездо	
Пружинный зажим провода. 	HDC-MOD-ES5MTC 1871 50209	HDC-MOD-ES5FTC 1871 50210	
Модель корпуса.	Корпус серии 6В, 16В, 24В (см. главу 11).		
Кодирующие штифты/гнезда. Крепежные пластины. Зажимные пластины. Кабельные соединители.	Варианты кодировки как защиты от неправильного соединения, см. 14-05; Крепление и уплотнение кабелей, подробности см. 14-01.		
Инструменты.	Обычная шлицевая отвертка.		

HDC-MOD-DDD17

Основные конструктивные особенности

- 17-контактный модульный соединитель 10А;
- Способ соединения проводов - обжим контакта на провод;
- Может использоваться в сочетании со всеми модульными вставками и имеет полярность;
- Соответствие стандартам: DIN EN 60 664-1, DIN EN 61 984;
- Сертификация безопасности: UL.

Основные технические характеристики

Вставки штыревые и гнездовые

Количество контактов: 17;
Номинальный ток: до 10А;
Номинальное напряжение: 160В;
Номинальное напряжение в соответствии с UL: 250В;
Напряжение пробоя: 1550В (импульсное напряжение 2500В);
Сопротивление изоляции: $\geq 10000\text{МОм}$;
Материал: поликарбонат;
Диапазон температур: от -40 до $+125^{\circ}\text{C}$;
Степень огнестойкости: V0 (UL94);
Механическая долговечность: ≥ 500 циклов вставки и извлечения;
Способ соединения: обжим контакта на провод;
Корпус адаптера: 6В, 10В, 16В, 24В (подробнее см. главу 11).

Контактные части (штыри и гнезда)

Материал: медный сплав;
Обработка поверхности: золотое или серебряное покрытие;
Контактное сопротивление: $\leq 3\text{ мОм}$;
Диапазон подключения: 0,14 - 2,5 мм² (AWG26 - AWG14);
Длина зачистки: 7,5 мм.

Металлический корпус

Модель:
корпус серии 6В (см. главу 11),
корпус серии 10В (см. главу 11),
корпус серии 16В (см. главу 11),
корпус серии 24В (см. главу 11);
Материал корпуса: алюминиевый сплав, отлитый под давлением;
Поверхность корпуса: серый/черный цвет (порошковая покраска);
Материал уплотнения корпуса: бутадиен-нитриловый каучук;
Метод блокировки корпуса:
блокировка рычагом (корпуса 6В, 10В, 16В, 24В),
блокировка винтом (корпуса 6В, 10В, 16В, 24В);
Температурный диапазон: от -40 до $+125^{\circ}\text{C}$;
Уровень защиты (согласно DIN EN 60 529):
серия корпусов с блокировкой ручкой: IP66 в заблокированном состоянии;
серия корпусов с блокировкой болтом: IP68 в заблокированном состоянии.

Кривая падения номинального рабочего тока

На токовую нагрузочную способность разъема влияют тепловая нагрузка контактных частей, поперечное сечение провода и изоляционные материалы. Уменьшение номинального значения тока должно быть применено для бесперебойного непрерывного одновременного прохождения через каждый контакт текущее значение температуры изделия не превышает верхнего предела допустимой температуры.

Зависимость изменения рабочего тока от количества контактов, поперечного сечения провода и температуры окружающей среды:

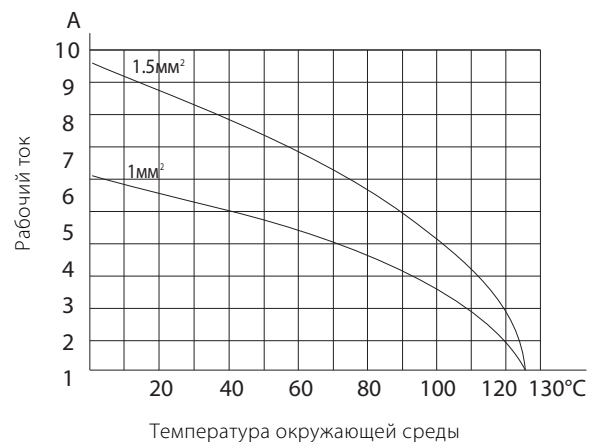

HDC-MOD-DDD17

17

Номинальное напряжение: 160 В;
Номинальный ток: до 10А;
Спецификация монтажной рамки: 6В, 10В, 16В, 24В;
Модель корпуса: 6В, 10В, 16В, 24В;
Способ соединения: обжим контакта на провод;
Диапазон сечения проводов: 0,14 ~ 2,5 мм² (AWG26-AWG14).

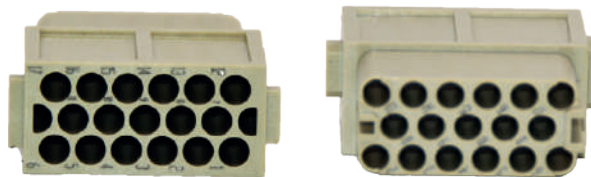

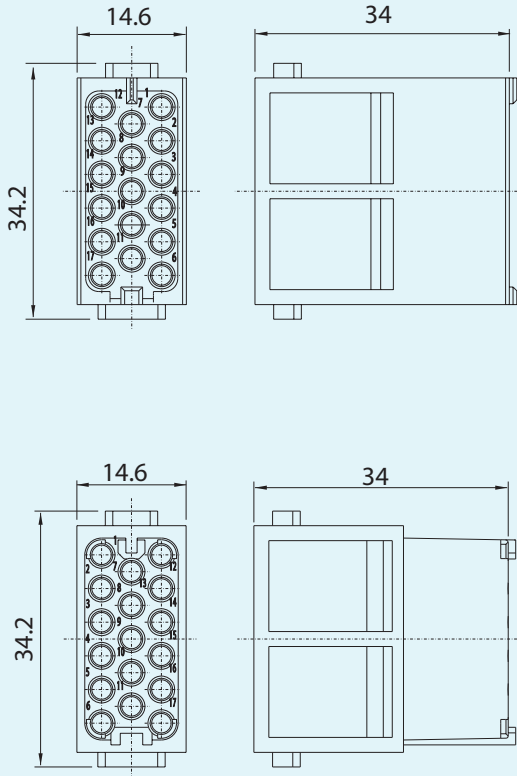
Описание	Наименование / артикул		Контурный чертеж и расположение отверстий (мм)
	Штепсельная вилка	Гнездо	
<p>Обжим контакта на провод. Гнездовые и штыревые контакты заказываются отдельно.</p> 	HDC-MOD-DDD17MC 1871 50243	HDC-MOD-DDD17FC 1871 50244	
Модель корпуса.	Корпус серии 6В, 10В, 16В, 24В (см. главу 11).		
Варианты штыревых и гнездовых контактов для обжима на провод.	Контакт КШ-1,6 и КГ-1,6 Ø1,6, с золотым или серебряным покрытием, рекомендуемый диапазон обжима 0,14-2,5 мм ² (AWG26-AWG14), подробнее см. стр. 13-01		
Маркированные установочные штифты/отверстия Крепежные пластины Зажимные пластины Кабельные соединители	Маркировка защиты от неправильного соединения, см. 14-05. Крепление и уплотнение кабелей, подробности см. 14-01.		
Инструменты.	CX - 1.6 демонтажный инструмент для извлечения обжимных контактов из вставок, см. 15-01. Обжимные клещи универсальные для обжима контактов на провод, подробности см. в 15-01.		

HDC-MOD-HD25

Основные конструктивные особенности

- 25-контактный модульный соединитель высокой плотности 4А;
- Способ соединения проводов - обжим контакта на провод;
- Может использоваться в сочетании со всеми модульными вставками и имеет полярность;
- Соответствие стандартам: DIN EN 60 664-1, DIN EN 61 984.

Основные технические характеристики

Вставки штыревые и гнездовые

Количество контактов: 25;
Номинальный ток: до 4А;
Номинальное напряжение: 50В;
Напряжение пробоя: 500В (импульсное напряжение 800В);
Сопротивление изоляции: $\geq 10000 \text{ МОм}$;
Материал: поликарбонат;
Диапазон температур: от -40 до $+125^\circ\text{C}$;
Степень огнестойкости: V0 (UL94);
Механическая долговечность: ≥ 500 циклов вставки и извлечения;
Способ соединения: обжим контакта на провод;
Корпус адаптера: 6В, 10В, 16В, 24В (подробнее см. главу 11).

Контактные части (штыри и гнезда)

Материал: медный сплав;
Обработка поверхности: золотое или серебряное покрытие;
Контактное сопротивление: $\leq 5 \text{ мОм}$;
Диапазон подключения: 0,14 - 2,5 мм² (AWG28 - AWG20);
Длина зачистки: 5 мм, 7,5 мм.

Металлический корпус

Модель:
 корпус серии 6В (см. главу 11),
 корпус серии 10В (см. главу 11),
 корпус серии 16В (см. главу 11),
 корпус серии 24В (см. главу 11);
Материал корпуса: алюминиевый сплав, отлитый под давлением;
Поверхность корпуса: серый/черный цвет (порошковая покраска);
Материал уплотнения корпуса: бутадиен-нитриловый каучук;
Метод блокировки корпуса:
 блокировка рычагом (корпуса 6В, 10В, 16В, 24В),
 блокировка винтом (корпуса 6В, 10В, 16В, 24В);
Температурный диапазон: от -40 до $+125^\circ\text{C}$;
Уровень защиты (согласно DIN EN 60 529):
 серия корпусов с блокировкой ручкой: IP66 в заблокированном состоянии;
 серия корпусов с блокировкой болтом: IP68 в заблокированном состоянии.

Кривая падения номинального рабочего тока

На токовую нагрузочную способность разъема влияют тепловая нагрузка контактных частей, поперечное сечение провода и изоляционные материалы. Уменьшение номинального значения тока должно быть применено для бесперебойного непрерывного одновременного прохождения через каждый контакт текущее значение температуры изделия не превышает верхнего предела допустимой температуры.

Зависимость изменения рабочего тока от количества контактов, поперечного сечения провода и температуры окружающей среды:

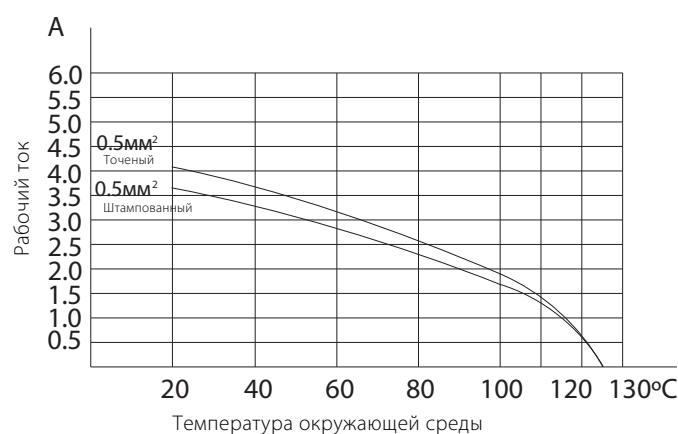

HDC-MOD-HD25

25

Номинальное напряжение: 50В;
Номинальный ток: до 4А;
Спецификация монтажной рамки: 6В, 10В, 16В, 24В;
Модель корпуса: 6В, 10В, 16В, 24В;
Способ соединения: обжим контакта на провод;
Диапазон сечения проводов: 0,1 ~ 0,5 мм² (AWG28-AWG20).



Описание	Наименование / артикул		Контурный чертеж и расположение отверстий (мм)
	Штепсельная вилка	Гнездо	
Обжим контакта на провод	HDC-MOD-HD25MC 1871 50527	HDC-MOD-HD25FC 1871 50526	
Модель корпуса.	Корпус серии 6В, 10В, 16В, 24В (см. главу 11).		
Варианты штыревых и гнездовых контактов для обжима на провод.	Контакт Ø1, с золотым или серебряным покрытием, рекомендуемый диапазон обжима 0,1-0,5 мм ² (AWG28-AWG20), в соответствии с конфигурацией изделия.		
Маркированные установочные штифты/отверстия. Крепежные пластины. Зажимные пластины. Кабельные соединители.	Маркировка защиты от неправильного соединения, см. 14-05. Крепление и уплотнение кабелей, подробности см. 14-01.		
Инструменты.	CX-1 демонтажный инструмент для извлечения обжимных контактов из вставок, см. 15-01. Обжимные клещи DSUB, см. 15-01.		

HDC-MOD-DSUB9

Основные конструктивные особенности

- 9-контактный модульный соединитель D-SUB;
- Способ соединения проводов - обжим контакта на провод;
- Может использоваться в сочетании со всеми модульными вставками и имеет полярность;
- Соответствие стандартам: DIN EN 60 664-1, DIN EN 61 984.

Основные технические характеристики

Вставки штыревые и гнездовые

Количество контактов: 9;
Номинальный ток: до 5А;
Номинальное напряжение: 50В;
Напряжение пробоя: 500В (импульсное напряжение 800В);
Сопротивление изоляции: $\geq 10000\text{МОм}$;
Материал: поликарбонат;
Диапазон температур: от -40 до +125°C;
Степень огнестойкости: V0 (UL94);
Механическая долговечность: ≥ 500 циклов вставки и извлечения;
Корпус адаптера: 6В, 10В, 16В, 24В (подробнее см. главу 11).

Контактные части (штыри и гнезда)

Материал: медный сплав;
Обработка поверхности: золотое покрытие;
Контактное сопротивление: $\leq 5\text{ мОм}$;
Диапазон подключения: 0,14 - 2,5 мм² (AWG28 - AWG20);
Длина зачистки: 5 мм.

Металлический корпус

Модель:
 корпус серии 6В (см. главу 11),
 корпус серии 10В (см. главу 11),
 корпус серии 16В (см. главу 11),
 корпус серии 24В (см. главу 11);
Материал корпуса: алюминиевый сплав, отлитый под давлением;
Поверхность корпуса: серый/черный цвет (порошковая покраска);
Материал уплотнения корпуса: бутадиен-нитриловый каучук;
Метод блокировки корпуса:
 блокировка рычагом (корпуса 6В, 10В, 16В, 24В),
 блокировка винтом (корпуса 6В, 10В, 16В, 24В);
Температурный диапазон: от -40 до +125°C;
Уровень защиты (согласно DIN EN 60 529):
 серия корпусов с блокировкой ручкой: IP66 в заблокированном состоянии;
 серия корпусов с блокировкой болтом: IP68 в заблокированном состоянии.

Кривая падения номинального рабочего тока

На токовую нагрузочную способность разъема влияют тепловая нагрузка контактных частей, поперечное сечение провода и изоляционные материалы. Уменьшение номинального значения тока должно быть применено для бесперебойного непрерывного одновременного прохождения через каждый контакт текущее значение температуры изделия не превышает верхнего предела допустимой температуры.

Зависимость изменения рабочего тока от количества контактов, поперечного сечения провода и температуры окружающей среды:

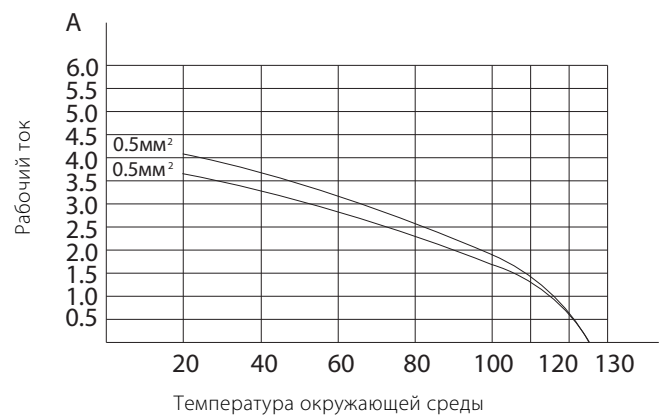

HDC-MOD-DSUB9

9

Номинальное напряжение: 50В;
Номинальный ток: до 5А;
Спецификация монтажной рамки: 6В, 10В, 16В, 24В;
Модель корпуса: 6В, 10В, 16В, 24В;
Способ соединения: обжим контакта на провод;
Диапазон сечения проводов: 0,1 ~ 0,5 мм² (AWG28-AWG20).

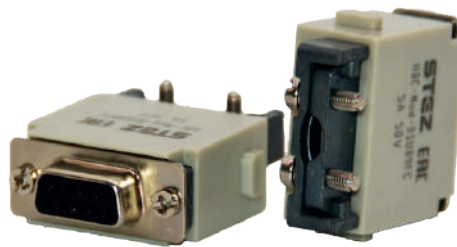

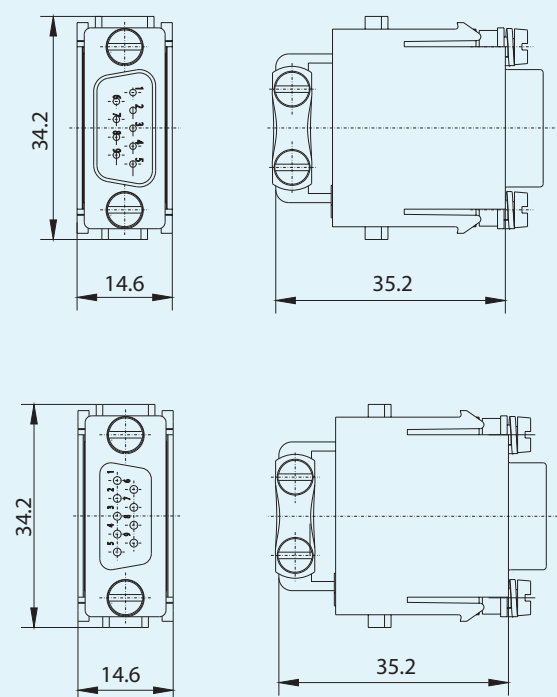
Описание	Наименование / артикул		Контурный чертеж и расположение отверстий (мм)
	Штепсельная вилка	Гнездо	
<p>Обжим контакта на провод.</p> 	HDC-MOD-DSUB9MC 1871 50215	HDC-MOD-DSUB9FC 1871 50216	
Модель корпуса.	Корпус серии 6В, 16В, 24В (см. главу 11).		
Варианты штыревых и гнездовых контактов для обжима на провод.	Контакт Ø1, с золотым или серебряным покрытием, рекомендуемый диапазон обжима 0,1-0,5 мм ² (AWG28-AWG20), в соответствии с конфигурацией изделия.		
Маркированные установочные штифты/отверстия. Крепежные пластины. Зажимные пластины. Кабельные соединители.	Варианты кодировки как защиты от неправильного соединения, см. 14-05. Крепление и уплотнение кабелей, подробности см. 14-01.		
Инструменты.	Обжимные клещи DSUB для обжима контактов на провод с возможностью конфигурации, см. 15-01.		

HDC-MOD-10A

Основные конструктивные особенности

- 4-контактный модульный соединитель 10 А (EMC);
- Способ соединения проводов - обжим контакта на провод;
- Может использоваться в сочетании со всеми модульными вставками и имеет полярность;
- Соответствие стандартам: DIN EN 60 664-1, DIN EN 61 984;
- Сертификация безопасности: UL.

Основные технические характеристики

Вставки штыревые и гнездовые

Количество контактов: 4;
Номинальный ток: до 10А;
Номинальное напряжение: 50В;
Напряжение пробоя: 500В (импульсное напряжение 800В);
Сопротивление изоляции: $\geq 10000\text{МОм}$;
Материал: поликарбонат;
Диапазон температур: от -40 до +125°C;
Степень огнестойкости: V0 (UL94);
Механическая долговечность: ≥ 500 циклов вставки и извлечения;
Корпус адаптера: 6В, 16В, 24В (подробнее см. главу 11).

Контактные части (штыри и гнезда)

Материал: медный сплав;
Обработка поверхности: золотое покрытие;
Контактное сопротивление: $\leq 3\text{ мОм}$;
Диапазон подключения: 0,14 - 2,5 мм² (AWG26 - AWG14);
Длина зачистки: 7,5 мм.

Металлический корпус

Модель:
корпус серии 6В (см. главу 11),
корпус серии 16В (см. главу 11),
корпус серии 24В (см. главу 11);
Материал корпуса: алюминиевый сплав, отлитый под давлением;
Поверхность корпуса: серый/черный цвет (порошковая покраска);
Материал уплотнения корпуса: бутадиен-нитриловый каучук;
Метод блокировки корпуса:
блокировка ручкой (корпуса серии 6В, 16В, 24В),
блокировка болтом (корпуса серий 6В, 16В, 24В);
Температурный диапазон: от -40 до +125°C;
Уровень защиты (согласно DIN EN 60 529):
серия корпусов с блокировкой ручкой: IP66 в заблокированном состоянии;
серия корпусов с блокировкой болтом: IP68 в заблокированном состоянии.

HDC-MOD-10A

4+PE(МЕС)

Номинальное напряжение: 50В;
Номинальный ток: до 10А;
Спецификация монтажной рамки: 6В, 16В, 24В;
Модель корпуса: 6В, 16В, 24В;
Способ соединения: обжим контакта на провод;
Диапазон сечения проводов: 0,14 ~ 2,5 мм² (AWG26-AWG14).

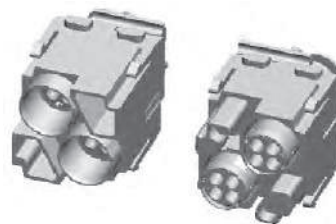

Описание	Наименование / артикул		Контурный чертеж и расположение отверстий (мм)
	Штепсельная вилка	Гнездо	
<p>Основание модуля.</p>	HDC-MOD-QuadM 1871 50951	HDC-MOD-QuadF 1871 50952	
<p>Металлический адаптер.</p>	Фиксатор 10А гнездовой 1871 50947	Фиксатор 10А штыревой 1871 50946	
<p>Модуль 10А с 4 контактами. Гнездовые и штыревые контакты заказываются отдельно.</p>	HDC-MOD-10AMC 1871 50347	HDC-MOD-10AFC 1871 50352	
<p>Модель корпуса.</p>	Корпус серии 6В, 16В, 24В (см. главу 11).		
<p>Варианты штыревых и гнездовых контактов для обжима на провод.</p>	Контакт КШ-1,6 и КГ-1,6 Ø1,6, с золотым или серебряным покрытием, рекомендуемый диапазон обжима 0,14-2,5 мм ² (AWG26-AWG14), подробнее см. стр. 13-01.		
<p>Маркированные установочные штифты/отверстия Крепежные пластины Зажимные пластины Кабельные соединители</p>	Варианты кодировки как защиты от неправильного соединения, см. 14-05. Крепление и уплотнение кабелей, подробности см. 14-01.		
<p>Инструменты.</p>	Обжимные клещи универсальные для обжима контактов на провод с возможностью конфигурации, см. 15-01.		

HDC-MOD-5A

Основные конструктивные особенности

- 8-контактный модульный соединитель 5A (EMC);
- Способ соединения проводов - обжим контакта на провод;
- Может использоваться в сочетании со всеми модульными вставками и имеет полярность;
- Соответствие стандартам: DIN EN 60 664-1, DIN EN 61 984;
- Сертификация безопасности: UL.

Основные технические характеристики

Вставки штыревые и гнездовые

Количество контактов: 8;
Номинальный ток: до 5А;
Номинальное напряжение: 50В;
Напряжение пробоя: 500В (импульсное напряжение 800В);
Сопротивление изоляции: $\geq 10000\text{МОм}$;
Материал: поликарбонат;
Диапазон температур: от -40 до +125°C;
Степень огнестойкости: V0 (UL94);
Механическая долговечность: ≥ 500 циклов вставки и извлечения;
Корпус адаптера: 6В, 16В, 24В (подробнее см. главу 11).

Контактные части (штыри и гнезда)

Материал: медный сплав;
Обработка поверхности: золотое покрытие;
Контактное сопротивление: $\leq 5\text{МОм}$;
Диапазон подключения: 0,14 - 2,5 мм² (AWG28 - AWG20);
Длина зачистки: 5 мм.

Металлический корпус

Модель:
корпус серии 6В (см. главу 11),
корпус серии 16В (см. главу 11),
корпус серии 24В (см. главу 11);
Материал корпуса: алюминиевый сплав, отлитый под давлением;
Поверхность корпуса: серый/черный цвет (порошковая покраска);
Материал уплотнения корпуса: бутадиен-нитриловый каучук;
Метод блокировки корпуса:
блокировка ручкой (корпуса серии 6В, 16В, 24В),
блокировка болтом (корпуса серий 6В, 16В, 24В);
Температурный диапазон: от -40 до +125°C;
Уровень защиты (согласно DIN EN 60 529):
серия корпусов с блокировкой ручкой: IP66 в заблокированном состоянии;
серия корпусов с блокировкой болтом: IP68 в заблокированном состоянии.

Корпус модуля

Материал корпуса: литой цинк-алюминиевый сплав;
Поверхность корпуса: никелированная;
Диапазон температур: от -40 до +85°C ;
Внешний диаметр провода: от 3 до 9,5 мм.

HDC-MOD-5A

8+PE(МЕС)

Номинальное напряжение: 50В;
Номинальный ток: до 5А;
Спецификация монтажной рамки: 6В, 16В, 24В;
Модель корпуса: 6В, 16В, 24В;
Способ соединения: обжим контакта на провод;
Диапазон сечения проводов: 0,1 ~ 0,5 мм² (AWG28-AWG20).

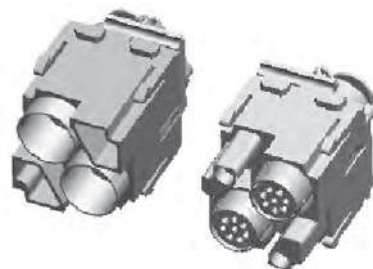

Описание	Наименование / артикул		Контурный чертеж и расположение отверстий (мм)
	Штепсельная вилка	Гнездо	
<p>Основание модуля.</p>	HDC-MOD-QuadM 1871 50951	HDC-MOD-QuadF 1871 50952	
<p>Металлический адаптер.</p>	Фиксатор 10А гнездовой 1871 50947	Фиксатор 10А штыревой 1871 50946	
<p>Модуль 5А с 8 контактами. Гнездовые и штыревые контакты заказываются отдельно.</p>	HDC-MOD-5AMC 1871 50505	HDC-MOD-5AFC 1871 50504	
<p>Модель корпуса.</p>	Корпус серии 6В, 16В, 24В (см. главу 11).		
<p>Варианты штыревых и гнездовых контактов для обжима на провод.</p>	Контакт КШ-1,6 и КГ-1,6 Ø1,6, с золотым или серебряным покрытием, рекомендуемый диапазон обжима 0,14-2,5 мм ² (AWG26-AWG14), подробнее см. стр. 13-01.		
<p>Маркированные установочные штифты/отверстия. Крепежные пластины. Зажимные пластины. Кабельные соединители.</p>	Варианты кодировки как защиты от неправильного соединения, см. 14-05. Крепление и уплотнение кабелей, подробности см. 14-01.		
<p>Инструменты.</p>	Обжимные клещи универсальные для обжима контактов на провод с возможностью конфигурации, см. 15-01.		

HDC-MOD-10A (75Ω)

Основные конструктивные особенности

- 1-контактный соосный модульный соединитель 10А (EMC) 75Ω;
- Способ соединения проводов - обжим контакта на провод;
- Может использоваться в сочетании со всеми модульными вставками и имеет полярность;
- Соответствие стандартам: DIN EN 60 664-1, DIN EN 61 984;
- Сертификация безопасности: UL.

Основные технические характеристики

Вставки штыревые и гнездовые

Количество контактов: 1;
Номинальный ток: до 10А;
Номинальное напряжение: 50В;
Напряжение пробоя: 500В (импульсное напряжение 800В);
Сопротивление изоляции: $\geq 10000\text{МОм}$;
Материал: поликарбонат;
Диапазон температур: от -40 до +125°C;
Степень огнестойкости: V0 (UL94);
Механическая долговечность: ≥ 500 циклов вставки и извлечения;
Корпус адаптера: 6В, 16В, 24В (подробнее см. главу 11).

Контактные части (штыри и гнезда)

Материал: медный сплав;
Обработка поверхности: золотое покрытие;
Контактное сопротивление: $\leq 3\text{МОм}$;
Диапазон подключения: 0,14 - 2,5 мм² (AWG26 - AWG14);
Длина зачистки: 7,5 мм.

Металлический корпус

Модель:
корпус серии 6В (см. главу 11),
корпус серии 16В (см. главу 11),
корпус серии 24В (см. главу 11);
Материал корпуса: алюминиевый сплав, отлитый под давлением;
Поверхность корпуса: серый/черный цвет (порошковая покраска);
Материал уплотнения корпуса: бутадиен-нитриловый каучук;
Метод блокировки корпуса:
блокировка ручкой (корпуса серии 6В, 16В, 24В),
блокировка болтом (корпуса серий 6В, 16В, 24В);
Температурный диапазон: от -40 до +125°C;
Уровень защиты (согласно DIN EN 60 529):
серия корпусов с блокировкой ручкой: IP66 в заблокированном состоянии;
серия корпусов с блокировкой болтом: IP68 в заблокированном состоянии.

Корпус модуля

Материал корпуса: литой цинк-алюминиевый сплав;
Поверхность корпуса: никелированная;
Диапазон температур: от -40 до +85°C;
Внешний диаметр провода: от 3 до 9,5 мм.

HDC-MOD-10A(75Ω)

1+PE(MEC), 75Ω

Номинальное напряжение: 50В;
Номинальный ток: до 10А;
Спецификация монтажной рамки: 6В, 16В, 24В;
Модель корпуса: 6В, 16В, 24В;
Способ соединения: обжим контакта на провод;
Диапазон сечения проводов: 0,14 ~ 2,5 мм² (AWG26-AWG14).

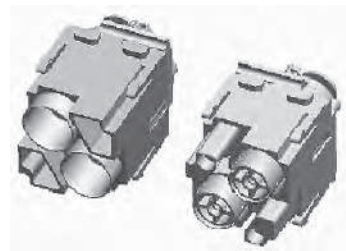

Описание	Наименование / артикул		Контурный чертеж и расположение отверстий (мм)
	Штепсельная вилка	Гнездо	
<p>Основание модуля.</p>	HDC-MOD-QuadM 1871 50951	HDC-MOD-QuadF 1871 50952	
<p>Металлический адаптер.</p>	Фиксатор 10А гнездовой 1871 50947	Фиксатор 10А штыревой 1871 50946	
<p>Модуль 10А с 4 контактами. Гнездовые и штыревые контакты заказываются отдельно.</p>	HDC-MOD-10A(75Ω)MC 1871 50483	HDC-MOD-10A(75Ω)FC 1871 50482	
<p>Модель корпуса.</p>	Корпус серии 6В, 16В, 24В (см. главу 11).		
<p>Варианты штыревых и гнездовых контактов для обжима на провод.</p>	Контакт КШ-1,6 и КГ-1,6 Ø1,6, с золотым или серебряным покрытием, рекомендуемый диапазон обжима 0,14-2,5 мм ² (AWG26-AWG14), подробнее см. стр. 13-01.		
<p>Маркированные установочные штифты/отверстия. Крепежные пластины. Зажимные пластины. Кабельные соединители.</p>	Варианты кодировки как защиты от неправильного соединения, см. 14-05. Крепление и уплотнение кабелей, подробности см. 14-01.		
<p>Инструменты.</p>	Обжимные клещи универсальные для обжима контактов на провод с возможностью конфигурации, см. 15-01.		

HDC-MOD-16A(50Ω)

1+PE(МЕС), 50Ω

Номинальное напряжение: 50В;
Номинальный ток: до 16А;
Спецификация монтажной рамки: 6В, 16В, 24В;
Модель корпуса: 6В, 16В, 24В;
Способ соединения: обжим контакта на провод;
Диапазон сечения проводов: 0,14 ~ 2,5 мм² (AWG26-AWG14).

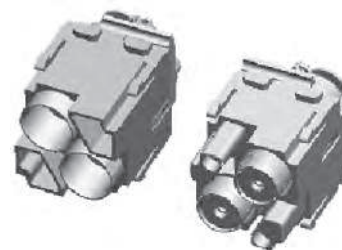

Описание	Наименование / артикул		Контурный чертеж и расположение отверстий (мм)
	Штепсельная вилка	Гнездо	
Основание модуля. 	HDC-MOD-QuadM 1871 50951	HDC-MOD-QuadF 1871 50952	
Металлический адаптер. 	Фиксатор 10А гнездовой 1871 50947	Фиксатор 10А штыревой 1871 50946	
Модуль 16А с 1 контактами. Гнездовые и штыревые контакты заказываются отдельно. 	HDC-MOD-16A(50Ω)MC 1871 50485	HDC-MOD-16A(50Ω)FC 1871 50484	
Модель корпуса.	Корпус серии 6В, 16В, 24В (см. главу 11).		
Варианты штыревых и гнездовых контактов для обжима на провод.	Контакт КШ-2,5 и КГ-2,5 Ø1,6, с золотым покрытием, рекомендуемый диапазон обжима 0,14-2,5 мм ² (AWG26-AWG14), подробнее см. стр. 13-01.		
Маркированные установочные штифты/отверстия. Крепежные пластины. Зажимные пластины. Кабельные соединители.	Варианты кодировки как защиты от неправильного соединения, см. 14-05. Крепление и уплотнение кабелей, подробности см. 14-01.		
Инструменты.	СХ-2.5 демонтажный инструмент для извлечения обжимных контактов из вставок, см. 15-01. Обжимные клещи универсальные для обжима контактов на провод, подробности см. в 15-01.		

HDC-MOD-M6

Номинальное напряжение: 50В;
Номинальный ток: до 5А;
Спецификация монтажной рамки: 6В, 16В, 24В;
Модель корпуса: 6В, 10В, 16В, 24В;
Способ соединения: обжим контакта на провод;
Диапазон сечения проводов: 0,14 ~ 2,5 мм² (AWG26-AWG14).

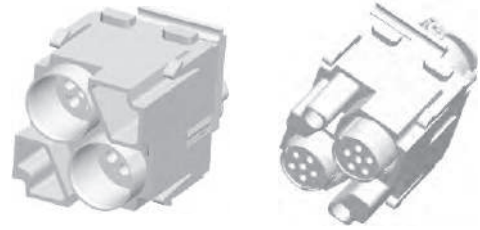

Описание	Наименование / артикул		Контурный чертеж и расположение отверстий (мм)
	Штепсельная вилка	Гнездо	
<p>Основание модуля</p>	HDC-MOD-QuadM 1871 50951	HDC-MOD-QuadF 1871 50952	
<p>Металлический адаптер</p>	Фиксатор 10А гнездовой 1871 50947	Фиксатор 10А штыревой 1871 50002	
<p>Соосный модуль 5А с 6 контактовыми Гнездовые и штыревые контакты заказываются отдельно</p>	HDC-Mod-M6MC 1871 50531	HDC-Mod-M6FC 1871 50530	
<p>Модель корпуса.</p>	Корпус серии 6В, 10В, 16В, 24В (см. главу 11).		
<p>Варианты штыревых и гнездовых контактов для обжима на провод.</p>	Контакт КШ-DSUB и КГ-DSUB Ø1, позолоченный, рекомендуемый диапазон обжима от 0,1 до 0,5 мм ² (AWG28 - AWG20), см. 13-01.		
<p>Маркированные установочные штифты/отверстия. Крепежные пластины. Зажимные пластины. Кабельные соединители.</p>	Варианты кодировки как защиты от неправильного соединения, см. 14-05. Крепление и уплотнение кабелей, подробности см. 14-01.		
<p>Инструмент.</p>	Обжимные клещи DSUB для обжима контактов на провод, см. 15-01.		

HDC-MOD-M8

Основные конструктивные особенности

- Модуль с 2x4 контактами;
- Сетевой модуль 100Мб/с ;
- Способ соединения проводов - обжим контакта на провод;
- Может использоваться в сочетании со всеми модульными вставками;
- Соответствие стандартам: DIN EN 60 664-1, DIN EN 61 984.

Основные технические характеристики

Вставки штыревые и гнездовые

Количество контактов: 2 x 4 + экранирование;
Номинальный ток: до 10А;
Номинальное напряжение: 50В;
Напряжение пробоя: 500В (импульсное напряжение 800В);
Сопротивление изоляции: $\geq 10000\text{МОм}$;
Материал: поликарбонат;
Диапазон температур: от -40 до +125°C;
Степень огнестойкости: V0 (UL94);
Механическая долговечность: ≥ 500 циклов вставки и извлечения;
Способ соединения: обжим контакта на провод;
Корпус адаптера: 6В, 16В, 24В (подробнее см. главу 11).

Контактные части (штыри и гнезда)

Материал: медный сплав;
Обработка поверхности: золотое покрытие;
Контактное сопротивление: $\leq 3\text{ мОм}$;
Диапазон подключения: 0,14 - 2,5 мм² (AWG26 - AWG14);
Длина зачистки: 7,5 мм.

Металлический корпус

Модель:
корпус серии 6В (см. главу 11),
корпус серии 10В (см. главу 11),
корпус серии 16В (см. главу 11),
корпус серии 24В (см. главу 11);
Материал корпуса: алюминиевый сплав, отлитый под давлением;
Поверхность корпуса: серый/черный цвет (порошковая покраска);
Материал уплотнения корпуса: бутадиен-нитриловый каучук;
Метод блокировки корпуса:
блокировка рычагом (корпуса 6В, 10В, 16В, 24В),
блокировка винтом (корпуса 6В, 10В, 16В, 24В);
Температурный диапазон: от -40 до +125°C;
Уровень защиты (согласно DIN EN 60 529):
серия корпусов с блокировкой ручкой: IP66 в заблокированном состоянии;
серия корпусов с блокировкой болтом: IP68 в заблокированном состоянии.

HDC-MOD-M8

2x4 + экранирование

Номинальное напряжение: 50В;
Номинальный ток: до 10А;
Спецификация монтажной рамки: 6В, 10В, 16В, 24В;
Модель корпуса: 6В, 10В, 16В, 24В;
Способ соединения: обжим контакта на провод;
Диапазон сечения проводов: 0,14 ~ 2,5 мм² (AWG26-AWG14).



Описание	Наименование / артикул		Контурный чертеж и расположение отверстий (мм)
	Штепсельная вилка	Гнездо	
<p>Основание модуля</p>	<p>Проставка для HDC-MOD-G8MC 1871 50336</p>	<p>Проставка для HDC-MOD-G8FC 1871 50337</p>	
<p>Модуль с 2x4 контактными гнездовыми и штыревыми контактами заказываются отдельно</p>	<p>HDC-MOD-M8MC 1871 50533</p>	<p>HDC-MOD-M8FC 1871 50532</p>	
<p>Зажим хвостовой части</p>	<p>Модель</p>	<p>Диапазон сечений проводов</p>	
	<p>Зажим хвостовой 1871 50959</p>	<p>5 ~ 7 мм</p>	
	<p>Зажим хвостовой 1871 50960</p>	<p>7 ~ 10 мм</p>	
	<p>Зажим хвостовой 1871 50961</p>	<p>9 ~ 12 мм</p>	
<p>Модель корпуса.</p>	<p>Корпус серии 6В, 10В, 16В, 24В (см. главу 11).</p>		
<p>Варианты штыревых и гнездовых контактов для обжима на провод.</p>	<p>Контакт КШ-1,6 и КГ-1,6 Ø1,6, с золотым или серебряным покрытием, рекомендуемый диапазон обжима 0,14-2,5 мм² (AWG26-AWG14), подробнее см. стр. 13-01.</p>		
<p>Маркированные установочные штифты/отверстия. Крепежные пластины. Зажимные пластины. Кабельные соединители.</p>	<p>Варианты кодировки как защиты от неправильного соединения, см. 14-05. Крепление и уплотнение кабелей, подробности см. 14-01.</p>		

HDC-MOD-G8

Основные конструктивные особенности

- 8-контактный модульный соединитель;
- Гигабитный сетевой модуль;
- Способ соединения проводов - обжим контакта на провод;
- Может использоваться в сочетании со всеми модульными вставками;
- Соответствие стандартам: DIN EN 60 664-1, DIN EN 61 984.

Основные технические характеристики

Вставки штыревые и гнездовые

Количество контактов: 8 + экранирование;
Номинальный ток: до 5А;
Номинальное напряжение: 50В;
Напряжение пробоя: 500В (импульсное напряжение 800В);
Сопротивление изоляции: $\geq 10000\text{МОм}$;
Материал: поликарбонат;
Диапазон температур: от -40 до +85°C;
Степень огнестойкости: V0 (UL94);
Механическая долговечность: ≥ 500 циклов вставки и извлечения;
Способ соединения: холодное соединение;
Корпус адаптера: 6В, 10В, 16В, 24В (подробнее см. главу 11).

Контактные части (штыри и гнезда)

Материал: медный сплав;
Обработка поверхности: золотое покрытие;
Контактное сопротивление: $\leq 5\text{ мОм}$;
Диапазон подключения: 0,14 - 0,5 мм² (AWG26 - AWG14);
Длина зачистки: 4 мм.

Металлический корпус

Модель:
корпус серии 6В (см. главу 11),
корпус серии 10В (см. главу 11),
корпус серии 16В (см. главу 11),
корпус серии 24В (см. главу 11);
Материал корпуса: алюминиевый сплав, отлитый под давлением;
Поверхность корпуса: серый/черный цвет (порошковая покраска);
Материал уплотнения корпуса: бутадиен-нитриловый каучук;
Метод блокировки корпуса:
блокировка рычагом (корпуса 6В, 10В, 16В, 24В),
блокировка винтом (корпуса 6В, 10В, 16В, 24В);
Температурный диапазон: от -40 до +125°C;
Уровень защиты (согласно DIN EN 60 529):
серия корпусов с блокировкой ручкой: IP66 в заблокированном состоянии;
серия корпусов с блокировкой болтом: IP68 в заблокированном состоянии.

HDC-MOD-G8

8 + экранирование

Номинальное напряжение: 50В;
Номинальный ток: до 5А;
Модель корпуса: 6В, 10В, 16В, 24В;
Способ соединения: холодное соединение;
Диапазон сечения проводов: 0,14 ~ 0,5 мм² (AWG26-AWG20).

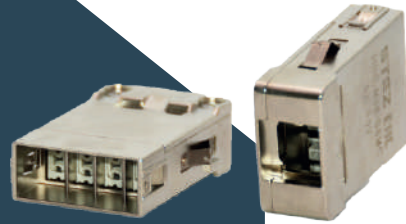

Описание	Наименование / артикул		Контурный чертеж и расположение отверстий (мм)
	Штепсельная вилка	Гнездо	
<p>Основание модуля.</p>	<p>Проставка для HDC-MOD-G8MC 1871 50336</p>	<p>Проставка для HDC-MOD-G8FC 1871 50337</p>	
<p>Модуль с 8 контактными. Контакты для обжима заказываются отдельно.</p>	<p>HDC-MOD-G8MC 1871 50219</p>	<p>HDC-MOD-G8FC 1871 50220</p>	
<p>Контакт.</p>	<p>КШ-G8-S0.37-30Л 1871 50931</p>	<p>КГ-G8-S0.37-30Л 1871 50918</p>	
<p>Зажим хвостовой части.</p>	<p>Модель</p>	<p>Диапазон сечений проводов</p>	
	<p>Зажим хвостовой 1871 50959</p>	<p>5 ~ 7 мм</p>	
	<p>Зажим хвостовой 1871 50960</p>	<p>7 ~ 10 мм</p>	
<p>Модель корпуса.</p>	<p>Корпус серии 6В, 10В, 16В, 24В (см. главу 11).</p>		

HDC-MOD-MC4

Спецификация монтажной рамки: 6В, 10В, 16В, 24В;
Модель корпуса: 6В, 10В, 16В, 24В;
Способ соединения: обжим контакта на провод;
Диапазон сечения проводов: 1,5 ~ 10 мм² (AWG28-AWG20).

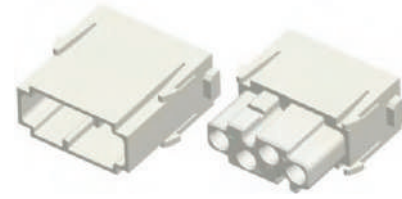

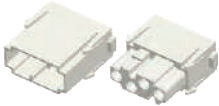
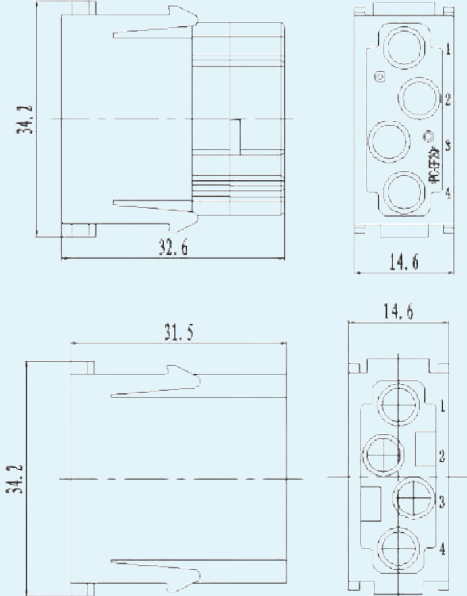
Описание	Наименование / артикул		Контурный чертеж и расположение отверстий (мм)
	Штепсельная вилка	Гнездо	
<p>Обжим контакта на провод.</p> 	HDC-MOD-MC4MC 1871 50535	HDC-MOD-MC4FC 1871 50534	
Модель корпуса.	Корпус серии 6В, 10В, 16В, 24В (см. главу 11).		
Варианты штыревых и гнездовых контактов для обжима на провод.	Контакт Ø3,6, с золотым покрытием, рекомендуемый диапазон обжима 1,5-10 мм ² .		
Маркированные установочные штифты/отверстия. Крепежные пластины. Зажимные пластины. Кабельные соединители.	Варианты кодировки как защиты от неправильного соединения, см. 14-05 Крепление и уплотнение кабелей, подробности см. 14-01		
Инструменты.	Обжимные клещи универсальные для обжима контактов на провод с возможностью конфигурации, см. 15-01.		

HDC-MOD-RJ45

Количество контактов: 8 контактов;
Номинальное напряжение: 50В;
Номинальный ток: 1А;
Спецификация подвижной рамы: 6В, 10В, 16В, 24В;
Модель корпуса: корпус серий 6В, 10В, 16В, 24В;
Скорость передачи: 1 Гбит/с (в соответствии с IEC60603-7).

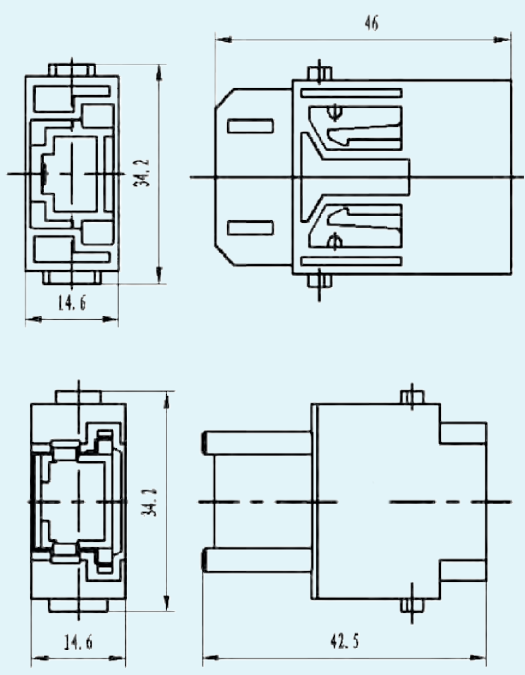

Описание	Наименование / артикул		Контурный чертеж и расположение отверстий (мм)
	Штекер	Гнездо	
<p>Модуль RJ45</p> 	<p>HDC-MOD-RJ45M 1871 50214</p>	<p>HDC-MOD-RJ45F 1871 50213</p>	
<p>Модель корпуса.</p>	<p>Корпус серии 6В, 10В, 16В, 24В (см. главу 11).</p>		
<p>Комплектующие. Маркированные установочные штифты/отверстия. Кабельный соединитель.</p>	<p>Варианты кодировки как защиты от неправильного соединения, см. 14-05. Крепление и уплотнение кабелей, подробности см. 14-01.</p>		

HDC-MOD-USB

Количество контактов: 4, 6 контактов;
Номинальное напряжение: 50В;
Номинальный ток: 1А;
Спецификация подвижной рамы: 6В, 10В, 16В, 24В;
Модель корпуса: корпус серий 6В, 10В, 16В, 24В;
Скорость передачи: 480 Мбит/с (совместимость с USB 2.0).

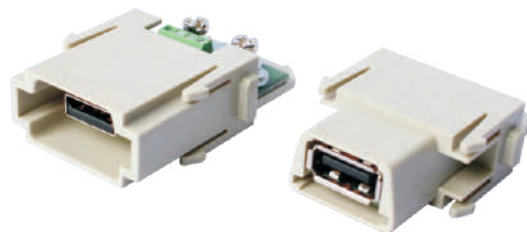

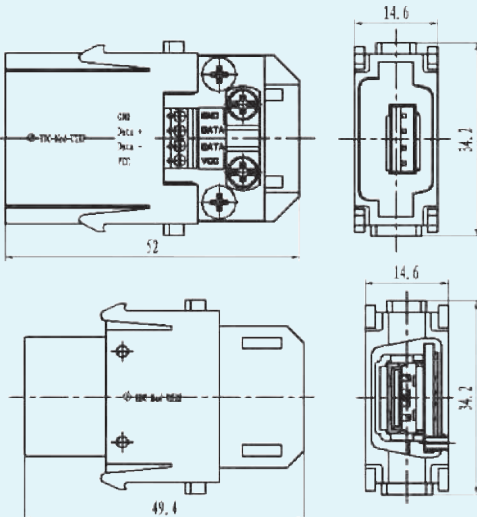
Описание	Наименование / артикул		Контурный чертеж и расположение отверстий (мм)
	Штекер	Гнездо	
<p>Модуль RJ45</p> 	<p>HDC-MOD-USBP 1871 50218</p>	<p>HDC-MOD-USBS 1871 50217</p>	
<p>Модель корпуса.</p>	<p>Корпус серии 6В, 10В, 16В, 24В (см. главу 11).</p>		
<p>Комплекующие. Маркированные установочные штифты/отверстия. Кабельный соединитель.</p>	<p>Варианты кодировки как защиты от неправильного соединения, см. 14-05. Крепление и уплотнение кабелей, подробности см. 14-01.</p>		

HDC-MOD-350A

Основные конструктивные особенности

- Одноконтактный соединитель обеспечивающий передачу высокого тока до 350А при высоком напряжении пробоя;
- Соединение осуществляется с помощью осевых болтов и обжима контактов на провод, при этом максимальная площадь поперечного сечения кабелей может быть до 120 мм²;
- Соответствие стандартам: DIN EN 60 664-1, DIN EN 61 984.

Основные технические характеристики

Вставки штыревые и гнездовые

Количество контактов: 1;
Номинальный ток: до 350А;
Номинальное напряжение: 2000В;
Напряжение пробоя: 6000В (импульсное напряжение 12кВ);
Сопротивление изоляции: ≥10000МОм;
Материал: поликарбонат;
Диапазон температур: от -40 до +125°C;
Степень огнестойкости: V0 (UL94);
Механическая долговечность: ≥ 500 циклов вставки и извлечения;
Способ соединения: обжим контакта на провод, соединение осевым болтом;
Корпус адаптера: 6В, 24В (подробнее см. главу 11).

Контактные части (штыри и гнезда)

Материал: медный сплав;
Обработка поверхности: серебряное покрытие;
Контактное сопротивление: ≤ 0,2мΩ;
Диапазон подключения:
 осевой болт: 35 ~ 70 мм² или 95 ~ 120 мм²,
 обжим контакта на провод: 35~120 мм²;
Длина зачистки:
 осевой болт: ≤ 19,5 мм,
 обжим контакта на провод: ≤ 28 мм;
Момент затяжки:

мм ²	35	50	70	95	120
Н*м	8	10	12	14	16

Металлический корпус

Модель:
 корпус серии 6В (см. главу 11),
 корпус серии 16В (см. главу 11),
 корпус серии 24В (см. главу 11);
Материал корпуса: алюминиевый сплав, отлитый под давлением;
Поверхность корпуса: серый/черный цвет (порошковая покраска);
Материал уплотнения корпуса: бутадиен-нитриловый каучук;
Метод блокировки корпуса:
 блокировка ручкой (корпуса 6В, 16В, 24В),
 блокировка болтом (корпуса 6В, 16В, 24В);
Температурный диапазон: от -40 до +125°C;
Уровень защиты (согласно DIN EN 60 529):
 серия корпусов с блокировкой ручкой: IP66 в заблокированном состоянии;
 серия корпусов с блокировкой болтом: IP68 в заблокированном состоянии.

Кривая падения номинального рабочего тока

Нагрузочная способность кабеля разъема ограничена тепловой нагрузочной способностью контактов, сечением провода и материалом изоляции. Поэтому скорость падения номинального значения тока должна применяться к значению тока, который проходит через каждый контакт непрерывно и не превышает допустимый верхний предел температуры.

Зависимость изменения рабочего тока от количества контактов, поперечного сечения провода и температуры окружающей среды:

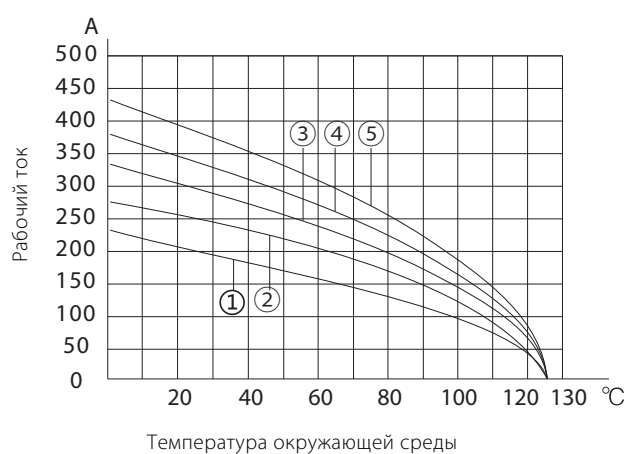

- Площадь сечения провода 35 мм²
 - Площадь сечения провода 50 мм²
 - Площадь сечения провода 70 мм²
 - Площадь сечения провода 95 мм²
 - Площадь сечения провода 120 мм²
- Использование 3-контактных решений в корпусах типоразмера 24В

HDC-MOD-350A

Номинальное напряжение: 2000В;
Номинальный ток: до 350А;
Модель корпуса: 6В, 16В, 24В;
Способ соединения: соединение осевым болтом;
Диапазон обжимки проводов:
 35 ~ 70 мм² (AWG1~AWG00)
 95 ~ 120 мм² (AWG000~AWG0000).







Описание	Наименование / артикул		Контурный чертеж и расположение отверстий (мм)	
	Штепсельная вилка	Гнездо		
Соединитель с осевым болтом. Сечение провода: 35~70 мм ² Сечение провода: 95~120 мм ²	HDC-MOD-350AMS-I 1871 50499	HDC-MOD-350AFS-I 1871 50497		
	HDC-MOD-350AMS 1871 50498	HDC-MOD-350AFS 1871 50496		
Вставки для обжимных контактов. Гнездовые и штыревые контакты заказываются отдельно.	HDC-MOD-350AMC 1871 50164	HDC-MOD-350AFC 1871 50165		
Описание	Наименование / артикул		Сечение провода (мм ²)	Габаритный чертеж (мм)
	Штыревой обжимной контакт	Гнездовой обжимной контакт		
Контакт	КШ-350А-S35-СЕР 1871 50326	КГ-350А-S35-СЕР 1871 50321	35	
	КШ-350А-S50-СЕР 187150327	КГ-350А-S50-СЕР 1871 50322	50	
	КШ-350А-S70-СЕР 1871 50328	КГ-350А-S70-СЕР 1871 50323	70	
	КШ-350А-S95-СЕР 1871 50329	КГ-350А-S95-СЕР 1871 50324	95	
	КШ-350А-120-СЕР 1871 50330	КГ-350А-S120-СЕР 1871 50325	120	

HDC-MOD-350A

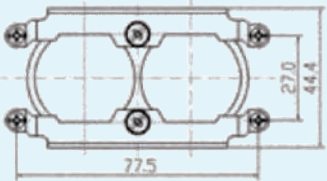
Номинальное напряжение: 2000В;
Номинальный ток: до 350А;
Модель корпуса: 6В, 16В, 24В;
Способ соединения: соединение осевым болтом;
Диапазон обжимки проводов:
 35 ~ 70 мм² (AWG1~AWG00)
 95 ~ 120 мм² (AWG000~AWG0000).

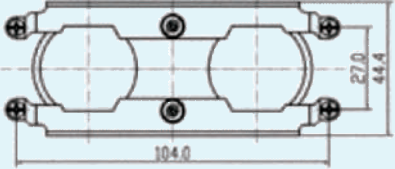

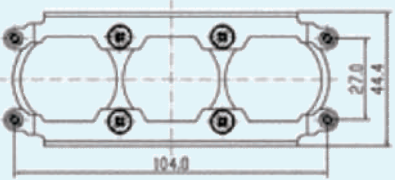
Описание	Наименование / артикул		Контурный чертеж и расположение отверстий (мм)
	Штепсельная вилка	Гнездо	
Кронштейн крепления. 	Рамка-350А/2-16В 1871 50333	Рамка-350А/2-16В 1871 50333	
	Рамка-350А/2-24В 1871 50334	Рамка-350А/2-24В 1871 50334	
	Рамка-350А/3-24В 1871 50335	Рамка-350А/3-24В 1871 50335	
Модель корпуса.	Корпус серии 6В, 16В, 24В (см. главу 11);		
Комплекующие. Кодирующие штифты/гнезда. Кабельный соединитель.	Варианты кодировки как защиты от неправильного соединения, см. 14-05; Крепление и уплотнение кабелей, подробности см. 14-01.		

HDC-MOD-650A

Основные конструктивные особенности

- 1-контактный соединитель высокого напряжения и сильного тока 650А;
- Соединение осуществляется с помощью осевых болтов и холодной обжима, при этом максимальная площадь поперечного сечения кабелей до 185 мм²;
- Соответствие стандартам: DIN EN 60 664-1, DIN EN 61 984.

Основные технические характеристики

Вставки штыревые и гнездовые

Количество контактов: 1;
Номинальный ток: до 650А;
Номинальное напряжение: 4000В;
Напряжение пробоя: : 6000В (импульсное напряжение 18кВ);
Сопротивление изоляции: ≥10000МОм;
Материал: поликарбонат;
Диапазон температур: от -40 до +125°C;
Степень огнестойкости: V0 (UL94);
Механическая долговечность: ≥ 500 циклов вставки и извлечения;
Способ соединения: холодное соединение, соединение осевым болтом;
Корпус адаптера: 6В, 24В (подробнее см. главу 11).

Контактные части (штыри и гнезда)

Материал: медный сплав;
Обработка поверхности: серебряное покрытие;
Контактное сопротивление: ≤0,2мΩ;
Диапазон подключения:
 осевой болт: 70 ~ 120 мм² или 150 ~ 185 мм²,
 обжим контакта на провод: 70 ~ 185 мм²;
Длина зачистки:
 осевой болт: ≤ 24,5 мм,
 обжим контакта на провод: ≤ 32 мм;
Усилие зажима в зависимости от сечения кабеля :

мм ²	70	95	120	150	185
Н*м	12	14	16	17	18

Металлический корпус

Модель:
 корпус серии 6В (см. главу 11),
 корпус серии 24В (см. главу 11);
Материал корпуса: алюминиевый сплав, отлитый под давлением;
Поверхность корпуса: серый/черный цвет (порошковая покраска);
Материал уплотнения корпуса: бутадиев-нитриловый каучук;
Метод блокировки корпуса:
 блокировка ручкой (корпуса 6В, 24В),
 блокировка болтом (корпуса 6В, 24В);
Температурный диапазон: от -40 до +125°C;
Уровень защиты (согласно DIN EN 60 529):
 серия корпусов с блокировкой ручкой: IP66 в заблокированном состоянии;
 серия корпусов с блокировкой болтом: IP68 в заблокированном состоянии.

Кривая падения номинального рабочего тока

Нагрузочная способность кабеля разъема ограничена тепловой нагрузочной способностью контактов, сечением провода и материалом изоляции. Поэтому скорость падения номинального значения тока должна применяться к значению тока, который проходит через каждый контакт непрерывно и не превышает допустимый верхний предел температуры.

Зависимость изменения рабочего тока от количества контактов, поперечного сечения провода и температуры окружающей среды:

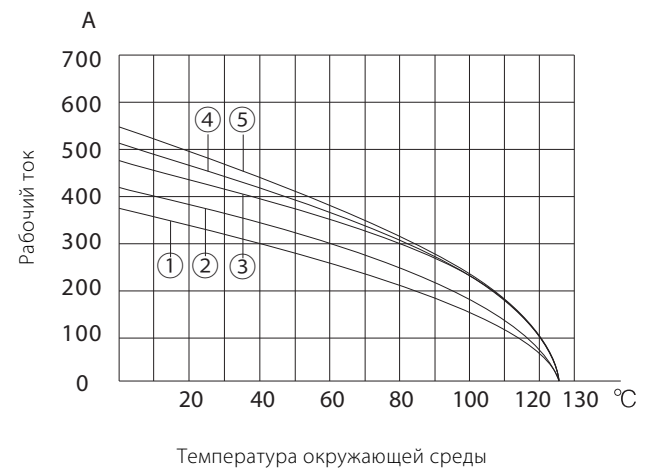





- ① Сечение провода 70 мм²
- ② Сечение провода 95 мм²
- ③ Сечение провода 120 мм²
- ④ Сечение провода 150 мм²
- ⑤ Сечение провода 185 мм²

HDC-MOD-650A

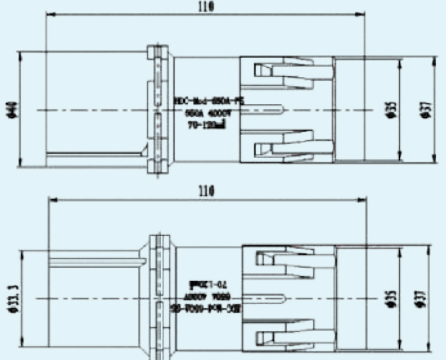
Номинальное напряжение: 4000В;
Номинальный ток: до 650А;
Модель корпуса: 6В, 24В;
Способ соединения: соединение осевым болтом;
Диапазон обжимки проводов:
 70 ~ 120 мм², 120 ~ 185 мм².

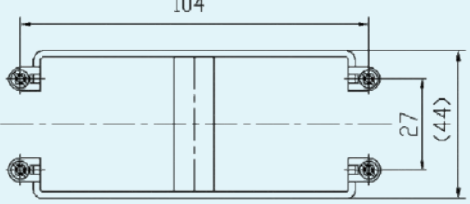

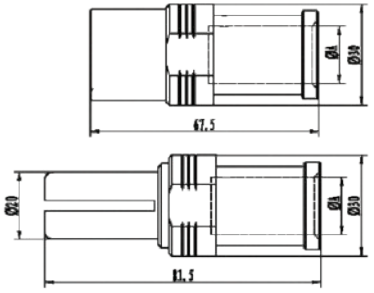
Описание	Наименование / артикул		Контурный чертеж и расположение отверстий (мм)	
	Штепсельная вилка	Гнездо		
<p>Соединитель с осевым болтом.</p> 	HDC-MOD-650AMC 1871 50509	HDC-MOD-650AFC 1871 50506		
<p>Вставки для обжимных контактов. Гнездовые и штыревые контакты заказываются отдельно.</p> 	RR6.152.034 1871 50933	RR6.152.034 1871 50933		
Описание	Наименование / артикул		Сечение провода (мм ²)	Габаритный чертеж (мм)
	Штыревой обжимной контакт	Гнездовой обжимной контакт		
<p>Контакт.</p> 	КШ-650А-S70-СЕР 1871 50926	КГ-650А-S70-СЕР 1871 50913	70	
	КШ-650А-S95-СЕР 1871 50927	КГ-650А-S95-СЕР 1871 50914	95	
	КШ-650А-S120-СЕР 1871 50923	RR6.604.3011 1871 50910	120	
	КГ-650А-S120-СЕР 1871 50924	КГ-650А-S150-СЕР 1871 50911	150	
	RR7.744.4716 1871 50925	RR6.604.3013 1871 50912	185	
<p>Модель корпуса.</p>	Корпус серии 6В, 24В (см. главу 11);			
<p>Комплектующие. Кодирующие штифты/гнезда. Кабельный соединитель.</p>	Варианты кодировки как защиты от неправильного соединения, см. 14-05; Крепление и уплотнение кабелей, подробности см. 14-01.			

9. Быстросъемные разъемы серии HDC-Q

HDC-Q-2/0 (высокое напряжение)

Основные конструктивные особенности

- Рабочее напряжение до 830 В, штыри и разъемы заземляются и защищаются по отдельности;
- Способ соединения - соединение осевым болтом, для монтажа не требуется специальных инструментов;
- 16 режимов кодирования;
- Соответствие стандартам: DIN EN 60 664-1, DIN EN 61 984;
- Сертификация безопасности: UL.

Основные технические характеристики

Вставки штыревые и гнездовые

Количество контактов: 2+;
Номинальный ток: до 40А;
Номинальное напряжение: 400В/830В (высокое напряжение);
Номинальное напряжение в соответствии с UL: 600В;
Напряжение пробоя: 4260В (импульсное напряжение 8000В);
Сопротивление изоляции: $\geq 10000\text{МОм}$;
Материал: поликарбонат;
Диапазон температур: от -40 до +125°C;
Степень огнестойкости: V0 (UL94);
Механическая долговечность: ≥ 500 циклов вставки и извлечения;
Способ соединения: холодное соединение;
Корпус адаптера: 3А (подробнее см. главу 11).

Контактные части (штыри и гнезда)

Материал: медный сплав;
Обработка поверхности: серебряное покрытие;
Контактное сопротивление: $\leq 1\text{м}\Omega$;
Диапазон подключения: 4~6 мм² (AWG12~AWG10);
Длина зачистки: 8 мм;
Момент завинчивания: 1.8~2.5 Н*м.

Металлический корпус

Модель: 3А (см. главу 11);
Материал корпуса: литой цинко-алюминиевый сплав;
Поверхность корпуса: серый/черный цвет (порошковая покраска);
Материал уплотнения корпуса: бутадиен-нитриловый каучук;
Метод блокировки корпуса:
 блокировка ручкой (корпус серии 3А),
 блокировка болтом (корпуса серии 3А);
Температурный диапазон: от -40 до +125°C;
Уровень защиты (согласно DIN EN 60 529):
 серия корпусов с блокировкой ручкой: IP66 в заблокированном состоянии;
 серия корпусов с блокировкой болтом: IP68 в заблокированном состоянии.

Кривая падения номинального рабочего тока

На токовую нагрузочную способность разъема влияют тепловая нагрузка контактных частей, поперечное сечение провода и изоляционные материалы. Уменьшение номинального значения тока должно быть применено для бесперебойного непрерывного одновременного прохождения через каждый контакт текущее значение температуры изделия не превышает верхнего предела допустимой температуры.

Зависимость изменения рабочего тока от количества контактов, поперечного сечения провода и температуры окружающей среды:

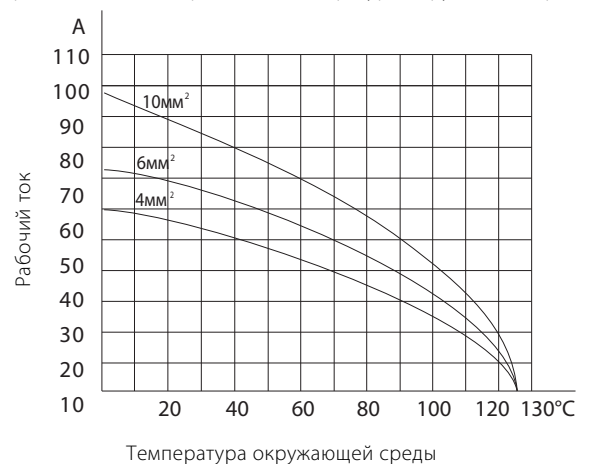

HDC-Q-2/0 (высокое напряжение)

2+PE

Номинальное напряжение: 400В/830В (высокое напряжение);

Номинальный ток: до 40А;

Модель корпуса: 3А;

Способ соединения: соединение осевым болтом;

Диапазон обжимки проводов:

70 ~ 120 мм², 120 ~ 185 мм².

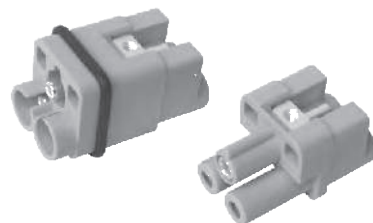

Описание	Наименование / артикул		Контурный чертеж и расположение отверстий (мм)
	Штепсельная вилка	Гнездо	
Соединитель с осевым болтом. 400 В	HDC-Q-2MS 1871 50782	HDC-Q-2FS 1871 50780	
830 В	HDC-Q-2MS-I 1871 50783	HDC-Q-2FS-I 1871 50781	
Элемент кодирования. 	Штырь кодирующий Q2 1871 50067		
Модель корпуса.	Корпус серии 3А (см. главу 11);		
Аксессуары.	Варианты кодировки как защиты от неправильного соединения, см. 14-05; Крепление и уплотнение кабелей, подробности см. 14-01.		
Инструменты.	Отвёртка SF-THEX 2,5-100 , подробнее см. в 15-01.		

HDC-Q-5/0

Основные конструктивные особенности

- Независимое защитное заземление;
- Способ соединения проводов — обжим контакта на провод;
- Соответствует стандартам: DIN EN 60 664-1, DIN EN 61 984;
- Сертификация безопасности: UL.

Основные технические характеристики

Вставки штыревые и гнездовые

Количество контактов: 5 + PE;
Номинальный ток: до 16А;
Номинальное напряжение: 230 В (фаза-земля), 400 В (фаза-фаза);
Номинальное напряжение в соответствии с UL: 600 В;
Выдерживаемое напряжение: : 2210В (импульсное напряжение 4000В);
Сопротивление изоляции: $\geq 10000\text{МОм}$;
Материал: поликарбонат;
Диапазон температур: от -40 до +125°C;
Степень огнестойкости: V0 (UL94);
Механическая долговечность: ≥ 500 циклов вставки и извлечения;
Способ соединения: обжим контакта на провод;
Корпус адаптера: 3А (подробнее см. главу 11).

Контактные части (штыри и гнезда)

Материал: медный сплав;
Обработка поверхности: золотое или серебряное покрытие;
Контактное сопротивление: $\leq 2,5 \text{ мОм}$;
Диапазон подключения: 0,14 ~ 2,5 мм² (AWG26~AWG14)
Винтовой зажим заземляющего штыря: 2,5 мм² (AWG14);
Длина зачистки: 7,5 мм.

Металлический корпус

Модель: 3А (см. главу 11);
Материал корпуса: литой цинко-алюминиевый сплав;
Поверхность корпуса: порошковое покрытие серого/черного цвета;
Материал уплотнения корпуса: бутадиен-нитрильный каучук;
Метод зажима корпуса:
 блокировка ручкой (корпус серии 3А),
 блокировка болтом (корпуса серии 3А);
Температурный диапазон: от -40 до +125°C;
Уровень защиты (согласно DIN EN 60 529):
 серия корпусов с зажимом рукояткой: степень защиты в зажатом состоянии IP66;
 серия корпусов с зажимом болтами: степень защиты в зажатом состоянии IP68.

Кривая падения номинального рабочего тока

На токовую нагрузочную способность разъема влияют тепловая нагрузка контактных частей, поперечное сечение провода и изоляционные материалы. Уменьшение номинального значения тока должно быть применено для бесперебойного непрерывного одновременного прохождения через каждый контакт текущее значение температуры изделия не превышает верхнего предела допустимой температуры.

Зависимость изменения рабочего тока от количества контактов, поперечного сечения провода и температуры окружающей среды:

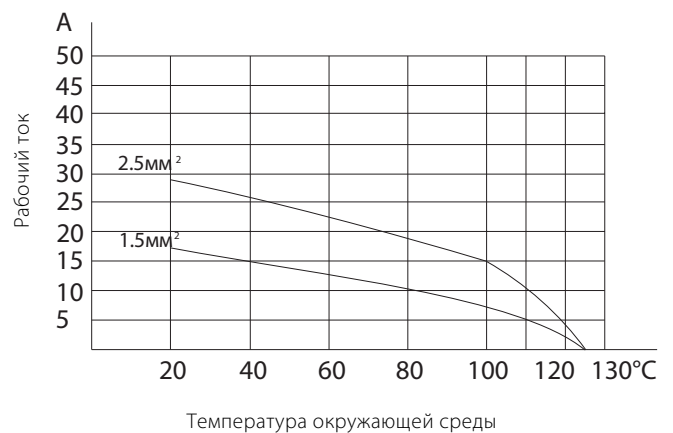

HDC-Q-5/0

5+PE

Номинальное напряжение: 230В (фаза-земля)/400В (фаза-фаза);
Номинальный ток: до 16А;
Модель корпуса: 3А;
Способ соединения: обжим контакта на провод;
Диапазон сечений проводов: 0,14 ~ 2,5 мм² (AWG26-AWG14).



Описание	Наименование / артикул		Контурный чертеж и расположение отверстий (мм)
	Штепсельная вилка	Гнездо	
Обжим контакта на провод. Контактные штыри, разъемы для подключения с соединением по методу холодного обжима заказываются отдельно.	HDC-Q-5MC 1871 50787	HDC-Q-5FC 187150786	
Модель корпуса.	Корпус серии 3А (см. главу 11);		
Варианты штыревых и гнездовых контактов для обжима на провод.	Контакт Ø2,5 с золотым или серебряным покрытием, рекомендуемый диапазоном обжима 0,14-4мм ² (AWG26-AWG12), подробнее см. 13-02;		
Аксессуары.	Маркировка защиты от неправильного соединения, см 14-05. Крепление и уплотнение кабелей, подробности см. 14-01.		
Инструменты.	СХ-2,5 демонтажный инструмент для извлечения обжимных контактов из вставок, см. 15-01. Обжимные клещи универсальные для обжима контактов на провод, подробности см. в 15-01.		

HDC-Q-7/0

Основные конструктивные особенности

- Независимое защитное заземление;
- Способ соединения проводов - обжим контакта на провод;
- Соответствие стандартам: DIN EN 60 664-1, DIN EN 61 984;
- Сертификация безопасности: UL.

Основные технические характеристики

Вставки штыревые и гнездовые

Количество контактов: 7 + PE;
Номинальный ток: до 10А;
Номинальное напряжение: 400В (фаза-фаза);
Номинальное напряжение в соответствии с UL: 600В;
Выдерживаемое напряжение: 3310В (импульсное напряжение 6000В);
Сопротивление изоляции: $\geq 10000\text{МОм}$;
Материал: поликарбонат;
Диапазон температур: от -40 до +125°C;
Степень огнестойкости: V0 (UL94);
Механическая долговечность: ≥ 500 циклов вставки и извлечения;
Способ соединения: обжим контакта на провод;
Корпус адаптера: 3А (подробнее см. главу 11).

Контактные части (штыри и гнезда)

Материал: медный сплав;
Обработка поверхности: золотое или серебряное покрытие;
Контактное сопротивление: контакт $\varnothing 1.6 \leq 3\text{МОм}$;
Диапазон подключения: $0,14 \sim 2,5 \text{ мм}^2$ (AWG26~AWG14);
Длина зачистки: 7,5 мм,
 Осевой болт: $\leq 24,5 \text{ мм}$,
 Обжим контакта на провод: $\leq 32 \text{ мм}$.

Металлический корпус

Модель: 3А (см. главу 11);
Материал корпуса: литой цинко-алюминиевый сплав;
Поверхность корпуса: серый/черный цвет (порошковая покраска);
Материал уплотнения корпуса: бутадиен-нитрильный каучук;
Метод блокировки корпуса:
 блокировка ручкой (корпус серии 3А),
 блокировка болтом (корпуса серии 3А);
Температурный диапазон: от -40 до +125°C;
Уровень защиты (согласно DIN EN 60 529):
 серия корпусов с блокировкой ручкой: IP66 в заблокированном состоянии,
 серия корпусов с блокировкой болтом: IP68 в заблокированном состоянии.

Кривая падения номинального рабочего тока

На токовую нагрузочную способность разъема влияют тепловая нагрузка контактных частей, поперечное сечение провода и изоляционные материалы. Уменьшение номинального значения тока должно быть применено для бесперебойного непрерывного одновременного прохождения через каждый контакт текущее значение температуры изделия не превышает верхнего предела допустимой температуры.

Зависимость изменения рабочего тока от количества контактов, поперечного сечения провода и температуры окружающей среды:

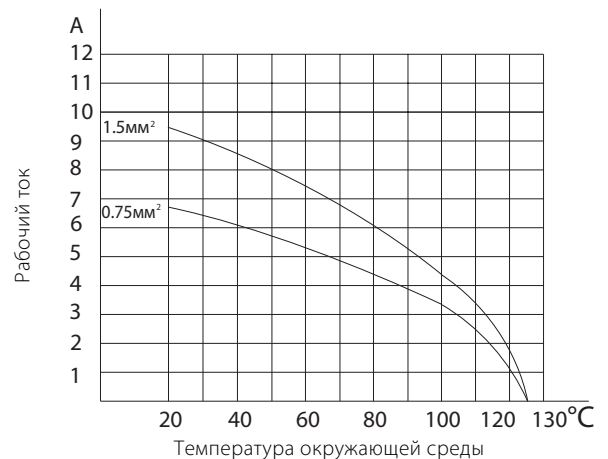

HDC-Q-7/0

5+PE

Номинальное напряжение: 400В;
Номинальный ток: до 10А;
Модель корпуса: 3А;
Способ соединения: обжим контакта на провод;
Диапазон обжимки проводов: 0,14 ~ 4 мм² (AWG26-AWG14).



Описание	Наименование / артикул		Контурный чертеж и расположение отверстий (мм)
	Штепсельная вилка	Гнездо	
Обжим контакта на провод. Контакты для обжима заказываются отдельно.	HDC-Q-7MC 1871 50789	HDC-Q-7FC 1871 50788	
Модель корпуса.	Корпус серии 3А (см. главу 11);		
Варианты штыревых и гнездовых контактов для обжима на провод.	Контакт Ø1,6 с золотым или серебряным покрытием, рекомендуемый диапазоном обжима 0,14-2,5мм ² (AWG26-AWG14), подробнее см. стр 13-01;		
Аксессуары.	Маркировка защиты от неправильного соединения, см. 14-05. Крепление и уплотнение кабелей, подробности см. 14-01.		
Инструменты.	СХ-1,6 демонтажный инструмент для извлечения обжимных контактов из вставок, см. 15-01. Обжимные клещи универсальные для обжима контактов на провод, подробности см. в 15-01.		

HDC-Q-12/0

Основные конструктивные особенности

- Независимое защитное заземление;
- Способ соединения проводов - обжим контакта на провод;
- Соответствие стандартам: DIN EN 60 664-1, DIN EN 61 984;
- Сертификация безопасности: UL.

Основные технические характеристики

Вставки штыревые и гнездовые

Количество контактов: 12 + PE;
Номинальный ток: : до 10А;
Номинальное напряжение: 400В (фаза-фаза);
Номинальное напряжение в соответствии с UL: 600В;
Выдерживаемое напряжение: 3310В (импульсное напряжение 6000В);
Сопротивление изоляции: $\geq 10000\text{МОм}$;
Материал: поликарбонат;
Диапазон температур: от -40 до +125°C;
Степень огнестойкости: V0 (UL94);
Механическая долговечность: ≥ 500 циклов вставки и извлечения;
Способ соединения: обжим контакта на провод;
Корпус адаптера: 3А (подробнее см. главу 11).

Контактные части (штыри и гнезда)

Материал: медный сплав;
Обработка поверхности: золотое или серебряное покрытие;
Контактное сопротивление: контакт $\varnothing 1.6 \leq 3\text{мОм}$;
Диапазон подключения: : 0,14 ~ 2,5 мм² (AWG26~AWG14);
Винтовой зажим заземляющего штыря: 2,5 мм² (AWG14)
Длина зачистки: обжим контакта на провод: 7,5 мм.

Металлический корпус

Модель: 3А (см. главу 11);
Материал корпуса: литой цинко-алюминиевый сплав;
Поверхность корпуса: серый/черный цвет (порошковая покраска);
Материал уплотнения корпуса: бутадиен-нитрильный каучук;
Метод блокировки корпуса:
 блокировка ручкой (корпус серии 3А),
 блокировка болтом (корпуса серии 3А);
Температурный диапазон: от -40 до +125°C;
Уровень защиты (согласно DIN EN 60 529):
 серия корпусов с блокировкой ручкой: IP44 в заблокированном состоянии,
 серия корпусов с блокировкой болтом: IP67 в заблокированном состоянии.

Кривая падения номинального рабочего тока

На токовую нагрузочную способность разъема влияют тепловая нагрузка контактных частей, поперечное сечение провода и изоляционные материалы. Уменьшение номинального значения тока должно быть применено для бесперебойного непрерывного одновременного прохождения через каждый контакт текущее значение температуры изделия не превышает верхнего предела допустимой температуры.

Зависимость изменения рабочего тока от количества контактов, поперечного сечения провода и температуры окружающей среды:

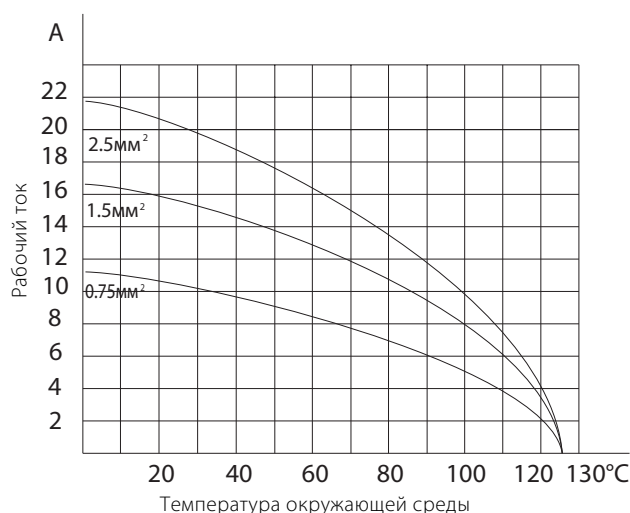

HDC-Q-12/0

12+PE

Номинальное напряжение: 400В;
Номинальный ток: до 10А;
Модель корпуса: 3А;
Способ соединения: обжим контакта на провод;
Диапазон обжимки проводов: 0,14 ~ 2,5 мм² (AWG26-AWG14).

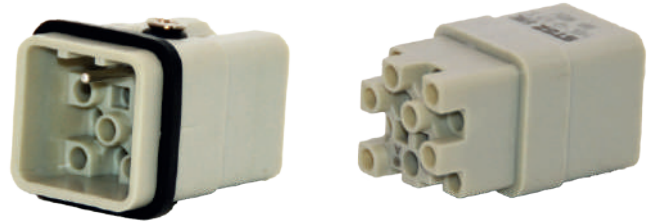

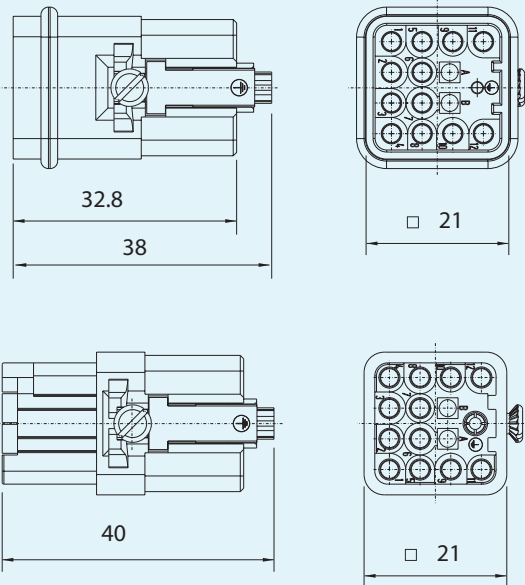
Описание	Наименование / артикул		Контурный чертеж и расположение отверстий (мм)
	Штепсельная вилка	Гнездо	
<p>Обжим контакта на провод. Гнездовые и штыревые контакты заказываются отдельно.</p> 	HDC-Q-12MC 1871 50261	HDC-Q-12FC 1871 50262	
Модель корпуса.	Корпус серии 3А (см. главу 11);		
Варианты штыревых и гнездовых контактов для обжима на провод.	Контакт Ø1,6 с золотым или серебряным покрытием, рекомендуемый диапазон обжима 0,14-2,5 мм ² (AWG26-AWG14), подробнее см. стр. 13-01;		
Аксессуары.	Варианты кодировки как защиты от неправильного соединения, см. 14-05. Крепление и уплотнение кабелей, подробности см. 14-01.		
Инструменты.	CX-1,6 демонтажный инструмент для извлечения обжимных контактов из вставок, см. 15-01. Обжимные клещи универсальные для обжима контактов на провод, подробности см. в 15-01.		

HDC-Q-8/0

Основные конструктивные особенности

- Фронтальный штифт заземления, специальный монтаж корпуса;
- Способ соединения проводов - обжим контакта на провод;
- Соответствие стандартам: DIN EN 60 664-1, DIN EN 61 984;
- Сертификация безопасности: UL.

Основные технические характеристики

Вставки штыревые и гнездовые

Количество контактов: 8 + PE;
Номинальный ток: до 16А;
Номинальное напряжение: 500В;
Номинальное напряжение в соответствии с UL: 500В;
Выдерживаемое напряжение: 3310 В (импульсное напряжение 6000 В);
Сопротивление изоляции: ≥ 100000 МОм;
Материал: поликарбонат;
Диапазон температур: от -40 до +125°C;
Степень огнестойкости: V0 (UL94);
Механическая долговечность: ≥ 500 циклов вставки и извлечения;
Способ соединения: обжим контакта на провод.

Контактные части (штыри и гнезда)

Материал: медный сплав;
Обработка поверхности: золотое или серебряное покрытие;
Контактное сопротивление: контакт $\varnothing 2,5 \leq 1$ мОм;
Диапазон подключения: контакт $\varnothing 2,5 \leq 1$;
Длина зачистки: 7,5 мм.

Металлический корпус

Модель: специальный корпус (см. главу 11);
Материал корпуса: поликарбонат / литой цинк-алюминиевый сплав;
Поверхность корпуса: серый/черный цвет (порошковая покраска);
Материал уплотнения корпуса: бутадиен-нитрильный каучук;
Температурный диапазон: от -40 до +125°C;
Уровень защиты (согласно DIN EN 60 529):
 серия корпусов с блокировкой ручкой: IP66 в заблокированном состоянии.

Кривая падения номинального рабочего тока

На токовую нагрузочную способность разъема влияют тепловая нагрузка контактных частей, поперечное сечение провода и изоляционные материалы. Уменьшение номинального значения тока должно быть применено для бесперебойного непрерывного одновременного прохождения через каждый контакт текущее значение температуры изделия не превышает верхнего предела допустимой температуры.

Зависимость изменения рабочего тока от количества контактов, поперечного сечения провода и температуры окружающей среды:

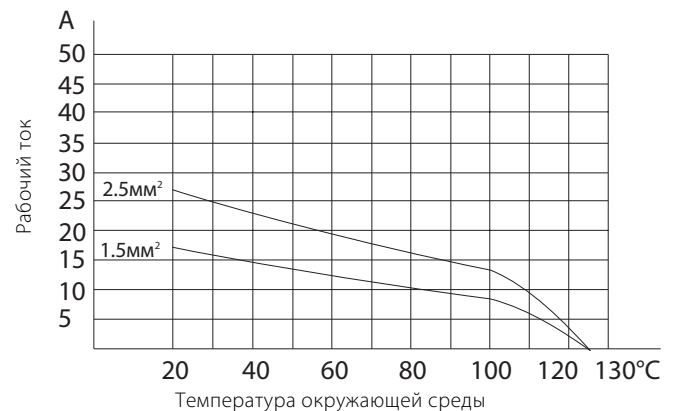

HDC-Q-8/0

8+PE

Номинальное напряжение: 500В;
Номинальный ток: до 16А;
Модель корпуса: специальный корпус;
Способ соединения: обжим контакта на провод;
Диапазон обжимки проводов: 0,14 ~ 2,5 мм² (AWG26-AWG14).



Описание	Наименование / артикул		Контурный чертеж и расположение отверстий (мм)
	Штепсельная вилка	Гнездо	
Обжим контакта на провод. Гнездовые и штыревые контакты заказываются отдельно.	HDC-Q-8MC 1871 50791	HDC-Q-8FC 1871 50790	
Модель корпуса.	Специальный корпус (см. главу 11);		
Варианты штыревых и гнездовых контактов для обжима на провод.	Контакт КШ-2,5 и КГ-2,5 Ø2,5 с золотым или серебряным покрытием, рекомендуемый диапазон обжима 0,14-4 мм ² (AWG26-AWG12), подробнее см. стр. 13-02;		
Аксессуары.	Варианты кодировки как защиты от неправильного соединения, см. 14-05. Крепление и уплотнение кабелей, подробности см. 14-01.		
Инструменты.	CX-1,6 демонтажный инструмент для извлечения обжимных контактов из вставок, см. 15-01. Обжимные клещи универсальные для обжима контактов на провод, подробности см. в 15-01.		

HDC-Q-17/0

Основные конструктивные особенности

- Фронтальный штифт заземления, специальный монтаж корпуса;
- Способ соединения проводов - обжим контакта на провод;
- Соответствие стандартам: DIN EN 60 664-1, DIN EN 61 984;
- Сертификация безопасности: UL.

Основные технические характеристики

Вставки штыревые и гнездовые

Количество контактов: 17 + PE;
Номинальный ток: до 10А;
Номинальное напряжение: 250В;
Номинальное напряжение в соответствии с UL: 250В;
Выдерживаемое напряжение: 2210В (импульсное напряжение 4000В);
Сопротивление изоляции: $\geq 100000\text{МОм}$;
Материал: поликарбонат;
Диапазон температур: от -40 до +125°C;
Степень огнестойкости: V0 (UL94);
Механическая долговечность: ≥ 500 циклов вставки и извлечения;
Способ соединения: обжим контакта на провод;
Корпус адаптера: специальный корпус (подробнее см. главу 11).

Контактные части (штыри и гнезда)

Материал: медный сплав;
Обработка поверхности: золотое или серебряное покрытие;
Контактное сопротивление: контакт $\varnothing 1,6 \leq 3\text{МОм}$;
Диапазон подключения: $0,14 \sim 2,5\text{ мм}^2$ (AWG26~AWG14);
Длина зачистки: 7,5 мм.

Металлический корпус

Модель: специальный корпус (см. главу 11);
Материал корпуса: поликарбонат / литой цинк-алюминиевый сплав;
Поверхность корпуса: серый/черный цвет (порошковая покраска);
Материал уплотнения корпуса: бутадиен-нитрильный каучук;
Температурный диапазон: от -40 до +125°C;
Уровень защиты (согласно DIN EN 60 529):
 серия корпусов с блокировкой ручкой: IP66 в заблокированном состоянии.

Кривая падения номинального рабочего тока

На токовую нагрузочную способность разъема влияют тепловая нагрузка контактных частей, поперечное сечение провода и изоляционные материалы. Уменьшение номинального значения тока должно быть применено для бесперебойного непрерывного одновременного прохождения через каждый контакт текущее значение температуры изделия не превышает верхнего предела допустимой температуры.

Зависимость изменения рабочего тока от количества контактов, поперечного сечения провода и температуры окружающей среды:

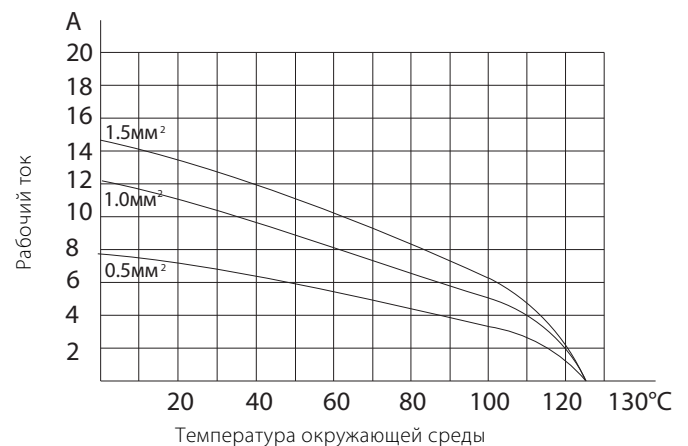

HDC-Q-17/0

12+PE

Номинальное напряжение: 250В;
Номинальный ток: до 10А;
Модель корпуса: специальный корпус;
Способ соединения: обжим контакта на провод;
Диапазон обжимки проводов: 0,14 ~ 2,5 мм² (AWG26-AWG14).

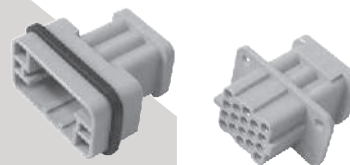

Описание	Наименование / артикул		Контурный чертеж и расположение отверстий (мм)
	Штепсельная вилка	Гнездо	
Обжим контакта на провод. Гнездовые и штыревые контакты заказываются отдельно.	HDC-Q-17MC 1871 50779	HDC-Q-17FC 1871 50778	
Модель корпуса.	Специальный корпус (см. главу 11);		
Варианты штыревых и гнездовых контактов для обжима на провод.	Контакт КШ-1,6 и КГ-1,6 Ø1,6, с золотым или серебряным покрытием, рекомендуемый диапазон обжима 0,14-2,5 мм ² (AWG26-AWG14), подробнее см. стр. 13-01.		
Комплекующие. Кодирующие штифты/гнезда. Кабельный соединитель.	Варианты кодировки как защиты от неправильного соединения, см. 14-05. Крепление и уплотнение кабелей, подробности см. 14-01.		
Инструменты.	СХ-1,6 демонтажный инструмент для извлечения обжимных контактов из вставок, см. 15-01. Обжимные клещи универсальные для обжима контактов на провод, подробности см. в 15-01.		

HDC-Q-4/2

Основные конструктивные особенности

- Гибридный соединитель (4 контакта 40А/2 контакта 10А;
- Фронтальный штифт заземления, специальный монтаж корпуса;
- Способ соединения проводов - обжим контакта на провод;
- Соответствие стандартам: DIN EN 60 664-1, DIN EN 61 984;
- Сертификация безопасности: UL.

Основные технические характеристики

Вставки штыревые и гнездовые

Количество контактов: 4 + 2 + PE;

Номинальный ток:

до 40А (4 контакта),

до 10А (2 контакта);

Номинальное напряжение:

400В/690В (4 контакта)

250В (2 контакта);

Номинальное напряжение в соответствии с UL: 600 В/250В;

Выдерживаемое напряжение:

3310 В (импульсное напряжение 6000 В) - 4 контакта,

2210 В (импульсное напряжение 4000 В) - 2 контакта;

Сопротивление изоляции: $\geq 10000\text{МОм}$;

Материал: поликарбонат;

Диапазон температур: от -40 до +125°C;

Степень огнестойкости: V0 (UL94);

Механическая долговечность: ≥ 500 циклов вставки и извлечения;

Способ соединения: обжим контакта на провод;

Корпус адаптера: специальный корпус (подробнее см. главу 11).

Контактные части (штыри и гнезда)

Материал: медный сплав;

Обработка поверхности: золотое или серебряное покрытие;

Контактное сопротивление:

контакт $\varnothing 4,0$ (4 контакта) $\leq 0,3\text{мОм}$

контакт $\varnothing 1,6$ (2 контакта) $\leq 3\text{ мОм}$;

Диапазон подключения:

от 1,5 до 6 мм² (AWG16 - AWG10),

от 0,14 до 2,5 мм² (AWG26 - AWG14);

Длина зачистки: 9 мм, 7,5 мм.

Металлический корпус

Модель: специальный корпус (см. главу 11);

Материал корпуса: поликарбонат / литой цинк-алюминиевый сплав;

Поверхность корпуса: серый/черный цвет (порошковая покраска);

Материал уплотнения корпуса: бутадиен-нитрильный каучук;

Температурный диапазон: от -40 до +125°C;

Уровень защиты (согласно DIN EN 60 529):

серия корпусов с блокировкой ручкой: IP66 в заблокированном состоянии.

Кривая падения номинального рабочего тока

На токовую нагрузочную способность разъема влияют тепловая нагрузка контактных частей, поперечное сечение провода и изоляционные материалы. Уменьшение номинального значения тока должно быть применено для бесперебойного непрерывного одновременного прохождения через каждый контакт текущее значение температуры изделия не превышает верхнего предела допустимой температуры.

Зависимость изменения рабочего тока от количества контактов, поперечного сечения провода и температуры окружающей среды:

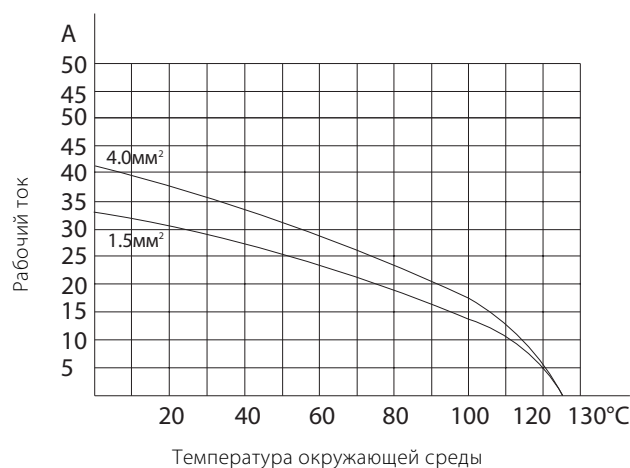

HDC-Q-4/2

4/2+PE

Номинальное напряжение: 400В/690В (4 контакта)/250В (2 контакта);
Номинальный ток: до 40А (4 контакта) /до 10А (2 контакта);
Модель корпуса: специальный корпус;
Способ соединения: обжим контакта на провод;
Диапазон обжимки проводов:
от 1,5 до 6 мм² (AWG16 - AWG10),
от 0,14 до 2,5 мм² (AWG26 - AWG14).



Описание	Наименование / артикул		Контурный чертеж и расположение отверстий (мм)
	Штепсельная вилка	Гнездо	
Обжим контакта на провод. Гнездовые и штыревые контакты заказываются отдельно.	HDC-Q-4/2MC 1871 50785	HDC-Q-4/2FC 1871 50784	
Модель корпуса.	Специальный корпус (см. главу 11);		
Варианты штыревых и гнездовых контактов для обжима на провод.	Контакты КШ-1,6 и КГ-1,6 Ø1,6, с золотым или серебряным покрытием, рекомендуемый диапазон обжима 0,14-2,5 мм ² (AWG26-AWG14), подробнее см. стр. 13-01. Контакты КШ-4,0 и КГ-4,0 Ø4,0 с золотым или серебряным покрытием, рекомендуемый диапазон обжима 1,5-6,0мм ² (AWG16-AWG10), подробнее см. 13-03.		
Аксессуары.	Варианты кодировки как защиты от неправильного соединения, см. 14-05. Крепление и уплотнение кабелей, подробности см. 14-01.		
Инструменты.	СХ-1.6 демонтажный инструмент для снятия штырей разъемов холодного обжима, см. 15-01. Обжимные клещи универсальные для обжима контактов на провод, подробности см. в 15-01.		

10. Сильноточная серия HDC-SB

Основные конструктивные особенности

- 6/12-контактный соединитель с током до 35А;
- Способ соединения - винтовой зажим;
- Высокие характеристики безопасности за счет защитного заземления;
- Соответствие стандартам: DIN EN 60 664-1, DIN EN 61 984;
- Сертификация безопасности: UL,CSA.

Основные технические характеристики

Вставки штыревые и гнездовые

Количество контактов: 6+PE, 12+PE;
Номинальный ток: до 35А ;
Номинальное напряжение: 400В/690В;
Номинальное напряжение в соответствии с UL/CSA: 600 В;
Выдерживаемое напряжение: 3310В (импульсное напряжение 6000В);
Сопротивление изоляции: $\geq 10000\text{МОм}$;
Материал: поликарбонат;
Диапазон температур: от -40 до +125°C;
Степень огнестойкости: V0 (UL94);
Механическая долговечность: ≥ 500 циклов вставки и извлечения;
Способ соединения: винтовой зажим;
Корпус адаптера: 16В, 32В (подробнее см. главу 11).

Контактные части (штыри и гнезда)

Материал: медный сплав;
Обработка поверхности: золотое или серебряное покрытие;
Контактное сопротивление: $\leq 1\text{ мОм}$;
Диапазон подключения: 6 мм² (AWG10);
Длина зачистки: 8 мм.

Металлический корпус

Модель: корпус серии 6В (см. главу 11),
 корпус серии 32В (см. главу 11);
Материал корпуса: литой алюминиевый сплав;
Материал уплотнения корпуса: нитриловый каучук;
Температурный диапазон: от -40 до +125°C;
Уровень защиты (согласно DIN EN 60 529):
 серия корпусов с блокировкой ручкой: IP66 в заблокированном состоянии,
 серия корпусов с блокировкой болтом: IP68 в заблокированном состоянии.

Кривая падения номинального рабочего тока

На токовую нагрузочную способность разъема влияют тепловая нагрузка контактных частей, поперечное сечение провода и изоляционные материалы. Уменьшение номинального значения тока должно быть применено для бесперебойного непрерывного одновременного прохождения через каждый контакт текущее значение температуры изделия не превышает верхнего предела допустимой температуры.

Зависимость изменения рабочего тока от количества контактов, поперечного сечения провода и температуры окружающей среды:

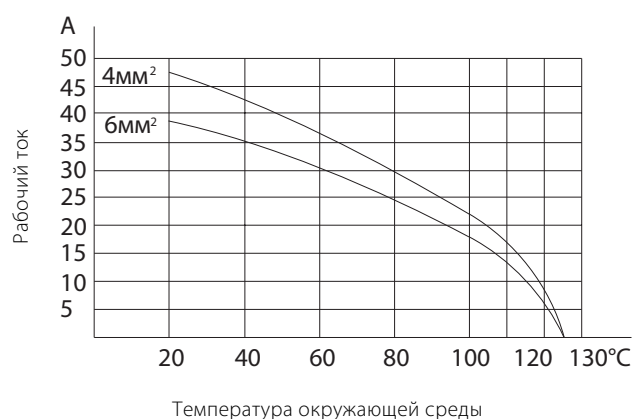

HDC-SB-6

6+PE

Номинальное напряжение: 400В/690В;
Номинальный ток: до 35А;
Модель корпуса: 16В;
Способ соединения: винтовой зажим;
Диапазон сечения проводов: 6 мм² (AWG10).

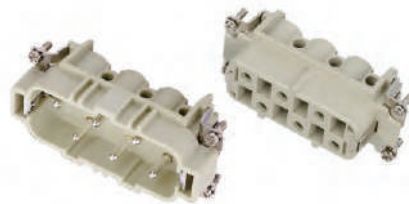

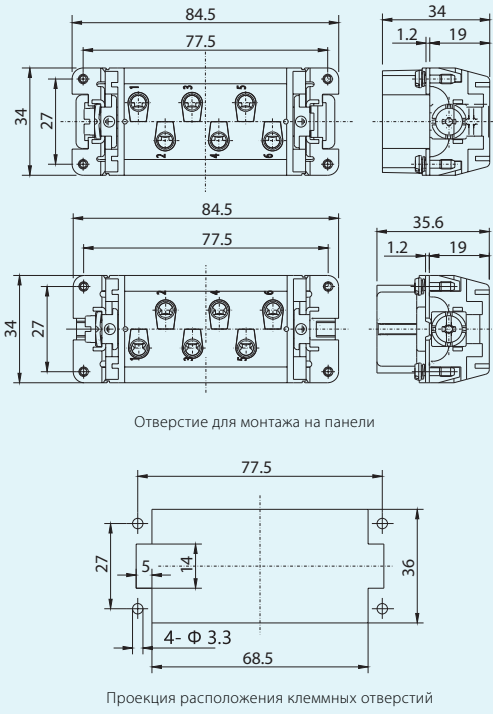
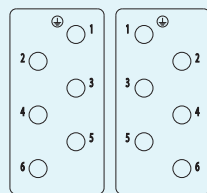

Описание	Наименование / артикул		Контурный чертеж и расположение отверстий (мм)
	Штепсельная вилка	Гнездо	
<p>Винтовой зажим провода.</p> 	HDC-SB-6MS 1871 50232	HDC-SB-6FS 1871 50231	 <p>Отверстие для монтажа на панели</p> <p>Проекция расположения клеммных отверстий</p> <p>Штепсельная вилка Гнездо</p> 
Модель корпуса.	Корпус серии 16В (см. главу 11).		
Комплектующие штекеров и разъемов холодного обжима.	Маркировка защиты от неправильного соединения 14-05. Крепление и уплотнение кабелей, подробности см. 14-01.		
Инструменты.	Обычная шлицевая отвертка для зажима провода путем вращения винта.		

HDC-SB-12

12+PE

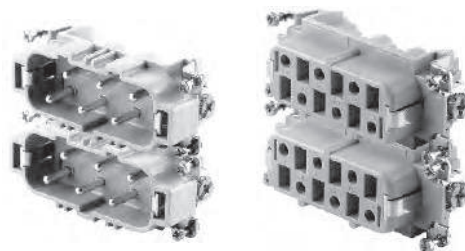
Номинальное напряжение: 400В/690В;
Номинальный ток: до 35А;
Модель корпуса: 32В;
Способ соединения: винтовой зажим;
Диапазон сечения проводов: 6 мм² (AWG10).

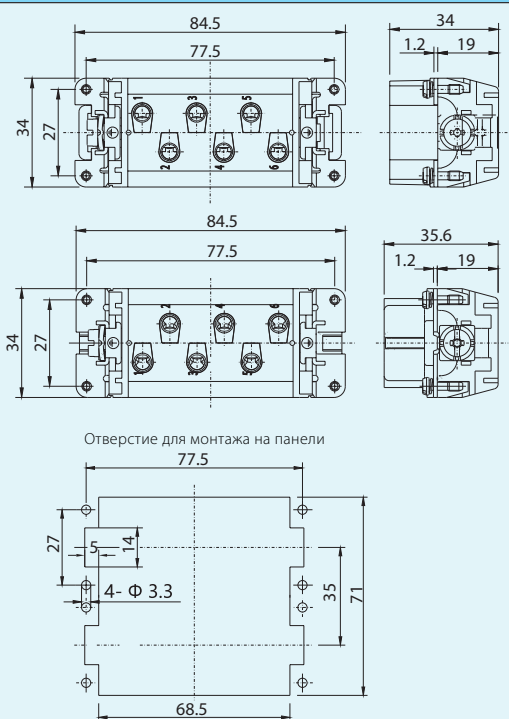
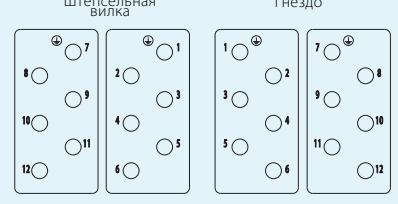

Описание	Наименование / артикул		Контурный чертеж и расположение отверстий (мм)
	Штепсельная вилка	Гнездо	
<p>Винтовой зажим провода.</p> 	HDC-SB-12MS 1871 50793	HDC-SB-12FC 1871 50792	 <p>Отверстие для монтажа на панели</p> <p>Проекция расположения клеммных отверстий</p> <p>Штепсельная вилка Гнездо</p> 
Модель корпуса.	Корпус серии 32В (см. главу 11).		
Комплектующие штекеров и разъемов холодного обжима.	Маркировка защиты от неправильного соединения 14-05. Крепление и уплотнение кабелей, подробности см. 14-01.		
Инструменты.	Обычная шлицевая отвертка для зажима провода путем вращения винта.		

11. Корпуса

Металлический корпус с зажимом рукояткой серии 3 А

Материал корпуса: цинковый сплав, отлитый под давлением;
Поверхность корпуса: серый цвет (порошковая покраска);
Материал уплотнения корпуса: бутадиен-нитриловый каучук (NBR);
Метод блокировки корпуса: зажим рукояткой;
Температурный диапазон: от -40 до +125°C;
Сертификация безопасности продукции (согласно UL50): NEMA4/12;
Степень огнестойкости: V0 (UL94);
Степень защиты (по DIN EN 60 529), в зажатом состоянии:
IP44
IP67 (с винтом с потайной головкой и уплотнительным кольцом).

Пластиковый корпус с зажимом рукояткой серии 3 А

Материал корпуса: поликарбонат;
Поверхность корпуса: серый цвет, черный цвет;
Материал уплотнения корпуса: бутадиен-нитриловый каучук (NBR);
Метод блокировки корпуса: зажим рукояткой;
Температурный диапазон: от -40 до +125°C;
Сертификация безопасности продукции (согласно UL50): NEMA4/12;
Степень огнестойкости: V0 (UL94);
Степень защиты (по DIN EN 60 529), в зажатом состоянии:
IP67 (с винтом с потайной головкой и уплотнительным кольцом).

Металлический корпус с зажимом рукояткой серий 10А, 16А, 32А, 6В, 10В, 16В, 24В, 32В, 48В

Материал корпуса: алюминиевый сплав, отлитый под давлением;
Поверхность корпуса: серый цвет (порошковая покраска);
Материал уплотнения корпуса: бутадиен-нитриловый каучук (NBR);
Метод блокировки корпуса: зажим рукояткой;
Температурный диапазон: от -40 до +125°C;
Сертификация безопасности продукции (согласно UL50): NEMA4/12;
Степень огнестойкости: V0 (UL94);
Степень защиты (по DIN EN 60 529), в зажатом состоянии: IP66.

Металлический корпус с зажимом рукояткой EMC серий 3А, 6В, 10В, 16В, 24В

Материал корпуса:
цинковый сплав, отлитый под давлением (корпус серии 3А),
алюминиевый сплав, отлитый под давлением (корпус серий 6В, 10В, 16В, 24В);
Поверхность корпуса: электропроводящая обработка;
Материал уплотнения корпуса: бутадиен-нитриловый каучук (NBR);
Метод блокировки корпуса: зажим рукояткой;
Температурный диапазон: от -40 до +125°C;
Сертификация безопасности продукции (согласно UL50): NEMA4/12;
Степень огнестойкости: V0 (UL94);
Степень защиты (по DIN EN 60 529), в зажатом состоянии:
IP44 (корпус серии 3А);
IP67 (с винтом с потайной головкой и уплотнительным кольцом);
IP66 (корпус серий 6В, 10В, 16В, 24В).

Металлический корпус с зажимом рукояткой, устойчивая к окружающей среде серия

Материал корпуса:
алюминиевый сплав, отлитый под давлением (корпус серий 10А, 16А, 32А, 6В, 10В, 16В, 24В, 32В, 48В),
цинковый сплав, отлитый под давлением (корпус серии 3А);
Поверхность корпуса: устойчивая к окружающей среде обработка поверхности, порошковое покрытие черного цвета;
Материал уплотнения корпуса: фторсиликоновый каучук (FPM);
Метод блокировки корпуса: зажим рукояткой;
Температурный диапазон: от -40 до +125°C;
Сертификация безопасности продукции (согласно UL50): NEMA4/12;
Степень огнестойкости: V0 (UL94);
Степень защиты (по DIN EN 60 529), в зажатом состоянии:
IP44 (корпус серии 3А),
IP67 (с винтом с потайной головкой и уплотнительным кольцом),
IP66 (корпус серий 10А, 16А, 32А, 6В, 10В, 16В, 24В, 32В, 48В).

Металлический корпус с зажимом болтами серии 3А

Материал корпуса: цинковый сплав, отлитый под давлением;
Поверхность корпуса: порошковое покрытие черного цвета;
Материал уплотнения корпуса: бутадиен-нитрильный каучук (NBR);
Метод блокировки корпуса: зажим болтами (болт из нержавеющей стали М4);
Момент затяжки: 2 Н·м;
Температурный диапазон: от -40 до +125°C;
Сертификация безопасности продукции (согласно UL50): NEMA4/12;
Степень огнестойкости: V0 (UL94);
Степень защиты (по DIN EN 60 529), в зажатом состоянии: IP68.









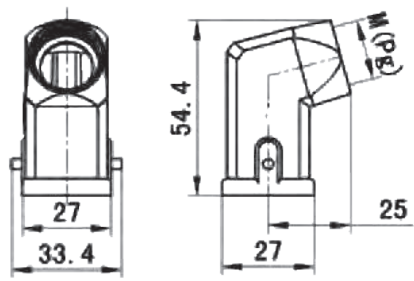

Металлический корпус с зажимом болтами серии 6В, 10В, 16В, 24В

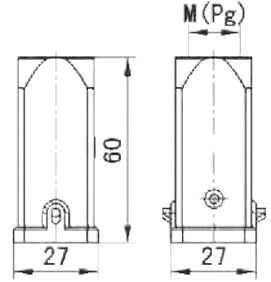

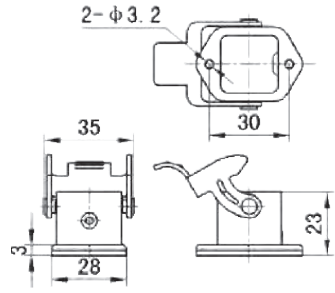
Материал корпуса: цинковый сплав, отлитый под давлением;
Поверхность корпуса: порошковое покрытие черного цвета;
Материал уплотнения корпуса: бутадиен-нитрильный каучук (NBR);
Метод блокировки корпуса: зажим болтами (болт из нержавеющей стали М6);
Момент затяжки: 4 Н·м;
Температурный диапазон: от -40 до +125°C;
Сертификация безопасности продукции (согласно UL50): NEMA4/12;
Степень огнестойкости: V0 (UL94);
Степень защиты (по DIN EN 60 529), в зажатом состоянии: IP68.

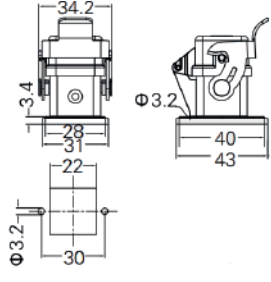
Металлический корпус с зажимом болтами и защитой от EMC серии 3А, 6В, 10В, 16В, 24В

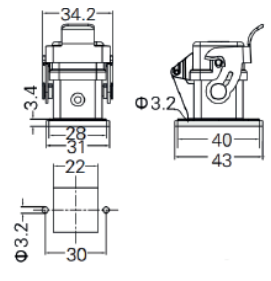
Материал корпуса:
алюминиевый сплав, отлитый под давлением (корпус серий 6В, 10В, 16В, 24В),
цинковый сплав, отлитый под давлением (корпус серии 3А);
Поверхность корпуса: электропроводящая обработка;
Материал уплотнения корпуса: бутадиен-нитрильный каучук (NBR);
Метод блокировки корпуса: зажим болтами;
Момент затяжки: 2~4 Н·м;
Температурный диапазон: от -40 до +125°C;
Сертификация безопасности продукции (согласно UL50): NEMA4/12;
Степень огнестойкости: V0 (UL94);
Степень защиты (по DIN EN 60 529), в зажатом состоянии: IP68.

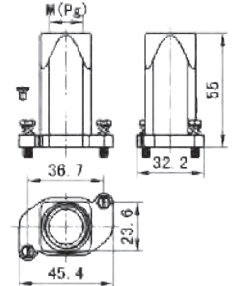
Корпуса серии 3А



Описание	Наименование/ артикул	Характеристики резьбы выходного отверстия кабеля	Контурный чертеж и расположение отверстий (мм)
<p>Корпус на кабель (верхний корпус). Кабельный выход вбок.</p> 	<p>HDC-PH3A-S-2P-1/M20 1871 50707</p> <p>HDC-PH3A-S-2P-1/M25 1871 50030</p>	<p>1×M20</p> <p>1×M25</p>	
<p>Корпус на кабель (верхний корпус). Кабельный выход вверх.</p> 	<p>HDC-PH3A-U-2P-1/M20 1871 50716</p> <p>HDC-PH3A-U-2P-1/M25 1871 50031</p>	<p>1×M20</p> <p>1×M25</p>	
<p>Корпус на панель, (негерметичный без вставки нижний корпус). Вывод кабеля вниз.</p> 	<p>HDC-SH3A-D-1L 1871 50025</p>	-	
<p>Корпус на панель, с пластиковой крышкой. (негерметичный без вставки нижний корпус). Вывод кабеля вниз.</p> 	<p>HDC-SH3A-D-1L(C) 1871 50026</p>	-	
<p>Корпус на панель, с металлической крышкой. (негерметичный без вставки нижний корпус). Вывод кабеля вниз.</p> 	<p>HDC-SH3A-D-1L(MC) 1871 51000</p>	-	
<p>Корпус на кабель (верхний корпус), кабельный ввод вверх. Блокировка болтом М4 или блокировка патрубком IP68.</p> 	<p>HDC-PH3A-U S-1/M20 1871 50713</p> <p>HDC-PH3A-U S-1/M25 1871 50058</p>	<p>1×M20</p> <p>1×M25</p>	





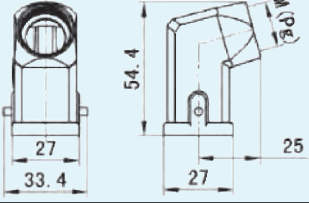

<p>Корпус на панель, (негерметичный без вставки нижний корпус). Вывод кабеля вниз.</p> 	<p>HDC-SH3A-S-1L 1871 50027</p>	-	
<p>Корпус на кабель (верхний корпус), кабельный ввод вбок. Блокировка болтом М4 или блокировка патрубком IP68</p> 	<p>HDC-PH3A-S S-1/M25 1871 50059</p>	1×M25	

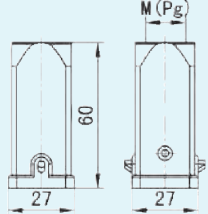
Корпуса серии 3А

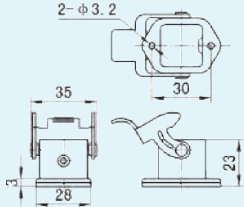

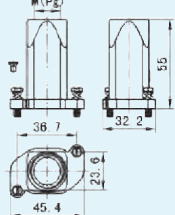

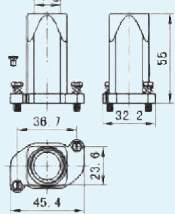
Описание	Наименование/ артикул	Характеристики резьбы выходного отверстия кабеля	Контурный чертёж и расположение отверстий (мм)
<p>Корпус штекера (верхний корпус), кабель бокового выхода. Устойчивый к воздействию окружающей среды.</p> 	<p>HDC-SH3A-D S 187150048</p>	-	
<p>Узел корпуса разъема (негерметичный нижний корпус). Кабель нижнего выхода. Стойкость к воздействию окружающей среды.</p> 	<p>HDC-SH3A-S S-1/M20 1871 50049</p> <p>HDC-SH3A-S S 1871 50854</p>	1×M20	

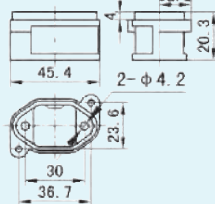
Корпуса серии 3А, устойчивые к воздействию окружающей среды



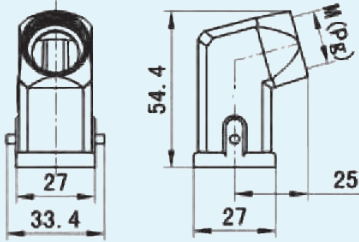

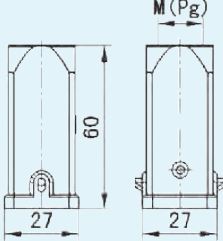

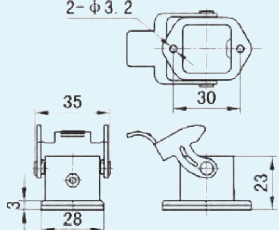

<p>Корпус на кабель (верхний корпус). Кабельный выход вбок. Устойчивый к воздействию окружающей среды.</p> 	<p>HDC-PH3A-S-2P-1/M20-I 1871 50709</p>	1×M20	
<p>Корпус на кабель (верхний корпус). Кабельный выход вверх. Устойчивый к воздействию окружающей среды.</p> 	<p>HDC-PH3A-U-2P-1/M20-I 1871 50718</p>	1×M20	

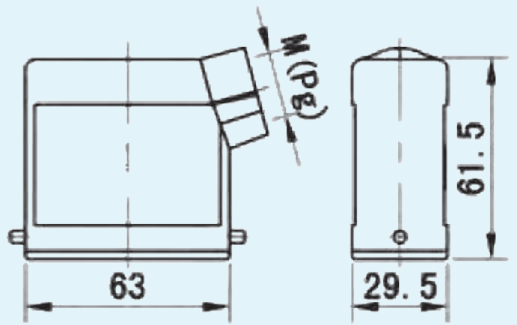
<p>Корпус на панель (негерметичный нижний корпус). Вывод кабеля вниз. Устойчивый к воздействию окружающей среды.</p> 	<p>HDC-SH3A-D-1L-I 1871 50853</p>	<p>1×M20</p>	
<p>Корпус на кабель (верхний корпус). Кабельный ввод вверх. Блокировка болтом M4 или блокировка патрубком IP68. Устойчивый к воздействию окружающей среды.</p> 	<p>HDC-PH3A-U S-1/M20-I 1871 50714</p>	<p>1×M20</p>	
<p>Корпус на кабель (верхний корпус). Кабельный ввод вверх. Блокировка болтом M4 или блокировка патрубком IP68. Устойчивый к воздействию окружающей среды.</p> 	<p>HDC-PH3A-U S-1/Pg13.5-I 1871 50715</p>	<p>1×PG13.5</p>	
<p>Корпус на панель, (негерметичный нижний корпус), вывод кабеля вниз. Блокировка болтом M4 или блокировка патрубком IP68. Стойкость к воздействию окружающей среды.</p> 	<p>HDC-SH3A-D S-I 1871 50851</p>	<p>-</p>	

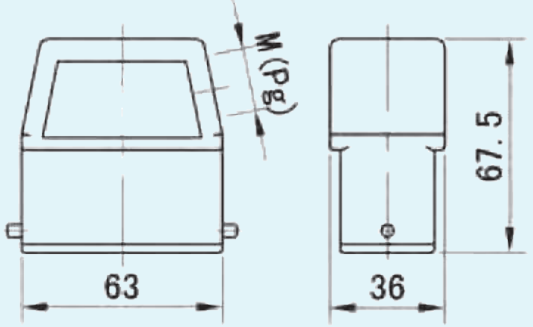

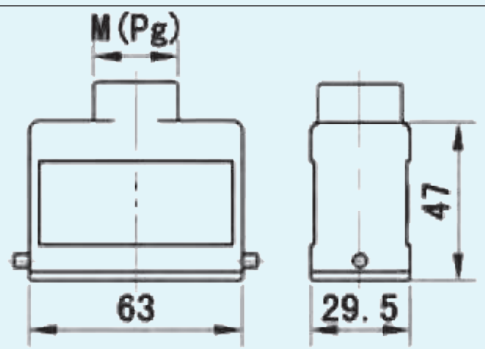

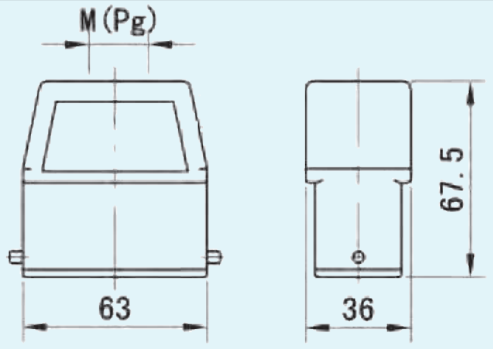

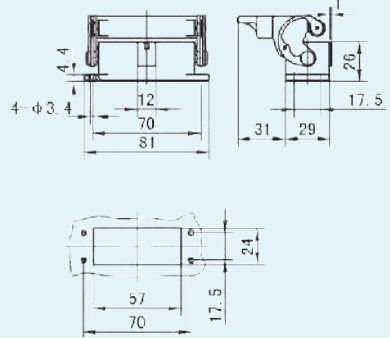

Корпуса серии 3А с электромагнитной совместимостью

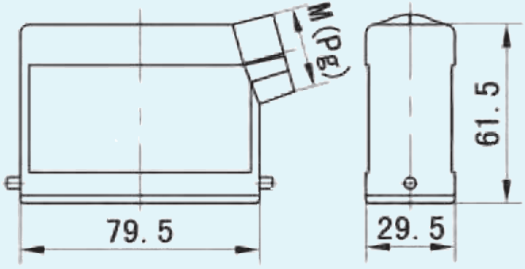
Описание	Наименование/ артикул	Характеристики резьбы выходного отверстия кабеля	Контурный чертеж и расположение отверстий (мм)
<p>Корпус на кабель (верхний корпус), кабельный ввод вбок. Односторонняя блокировка рукояткой EMC</p> 	<p>HDC-PH3A-S-2P-1/ M20(EMC) 1871 50708</p> <p>HDC-PH3A-S-2P-1/ PG11(EMC) 1871 50711</p>	<p>1×M20</p> <p>1×M20</p>	
<p>Корпус на кабель (верхний корпус), кабельный ввод вверх. Односторонняя блокировка рукояткой EMC</p> 	<p>HDC-PH3A-U-2P-1/ M20(EMC) 1871 50717</p> <p>HDC-PH3A-U-2P-1/ PG11(EMC) 1871 50720</p>	<p>1×M20</p> <p>1×M20</p>	
<p>Корпус на панель, (негерметичный без вставки нижний корпус), Вывод кабеля вниз. Односторонняя блокировка рукояткой. EMC</p> 	<p>HDC-SH3A-D-1L(EMC) 1871 50852</p>	<p>-</p>	

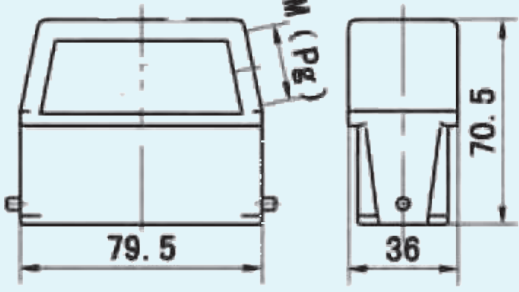

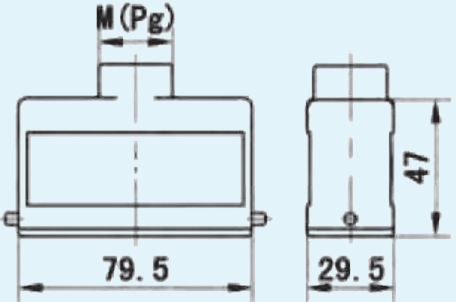

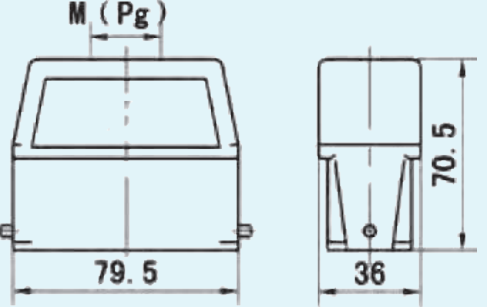

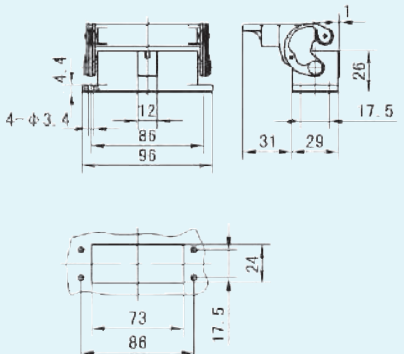
Корпуса серии 10А

Описание	Наименование/ артикул	Характеристики резьбы выходного отверстия кабеля	Контурный чертёж и расположение отверстий (мм)
<p>Корпус на кабель (верхний корпус) низкая конструкция. Кабельный ввод вбок. Односторонняя блокировка рукояткой.</p> 	<p>HDC-PH10A-S-2P-1/M20 1871 50542</p> <p>HDC-PH10A-S-2P-1/Pg16</p>	<p>1×M20</p> <p>1×PG16</p>	
<p>Корпус на кабель (верхний корпус). Высокая конструкция. Кабельный ввод вбок. Односторонняя блокировка рукояткой.</p> 	<p>HDC-PH10AD-S-2P-1/M25 1871 50043</p> <p>HDC-PH10AD-S-2P-1/Pg16 1871 50536</p> <p>HDC-PH10AD-S-2P-1/Pg21 1871 50537</p>	<p>1×M25</p> <p>1×PG16</p> <p>1×PG21</p>	
<p>Корпус на кабель (верхний корпус). Низкая конструкция. Кабельный ввод вверх. Односторонняя блокировка рукояткой.</p> 	<p>HDC-PH10A-U-2P-1/M20 1871 50544</p> <p>HDC-PH10A-U-2P-1/Pg13.5</p>	<p>1×M20</p> <p>1×PG13.5</p>	
<p>Корпус на кабель (верхний корпус). Высокая конструкция. Кабельный ввод вверх. Односторонняя блокировка рукояткой.</p> 	<p>HDC-PH10AD-U-2P-1/M25 1871 50041</p> <p>HDC-PH10AD-U-2P-1/Pg16 187150539</p> <p>HDC-PH10AD-U-2P-1/Pg21</p>	<p>1×M25</p> <p>1×PG16</p> <p>1×PG21</p>	
<p>Корпус на панель. Вывод кабеля вниз. Односторонняя блокировка рукояткой.</p> 	<p>HDC-SH10A-D-1L 1871 50028</p>		

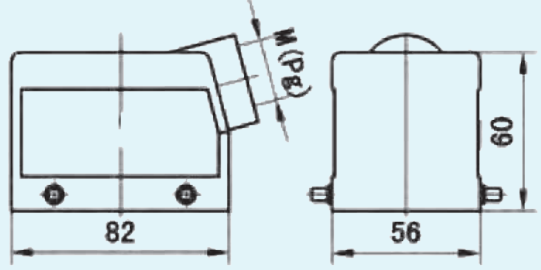

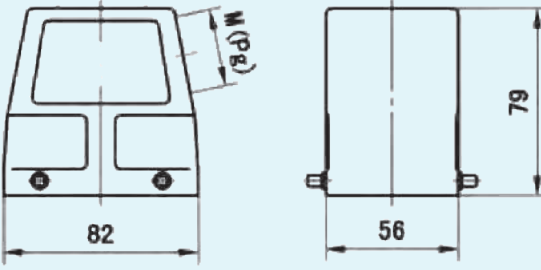

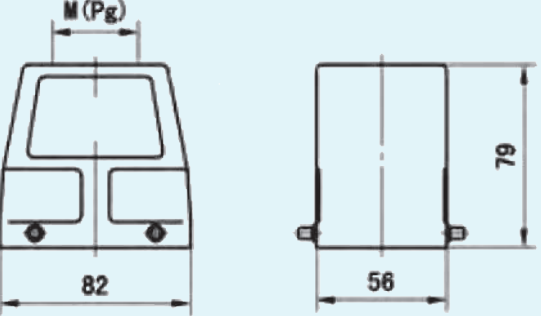

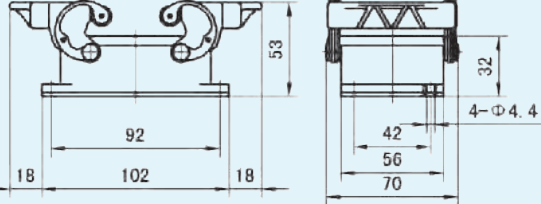

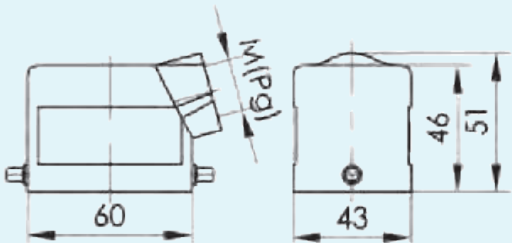

Корпуса серии 16А

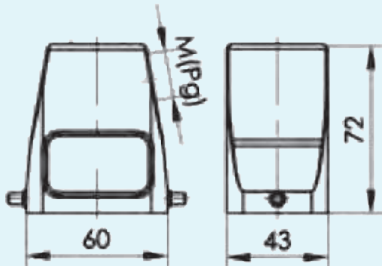
Описание	Наименование/ артикул	Характеристики резьбы выходного отверстия кабеля	Контурный чертеж и расположение отверстий (мм)
<p>Корпус на кабель (верхний корпус). Низкая конструкция. Кабельный ввод вбок. Односторонняя блокировка рукояткой.</p> 	<p>HDC-PH16A-S-2P-1/M20 1871 50606</p> <p>HDC-PH16A-S-2P-1/Pg16 1871 50605</p>	<p>1×M20</p> <p>1×PG16</p>	
<p>Корпус на кабель (верхний корпус). Высокая конструкция. Кабельный ввод вбок. Односторонняя блокировка рукояткой.</p> 	<p>HDC-PH16AD-S-2P-1/M25 1871 50042</p> <p>HDC-PH16AD-S-2P-1/Pg16 1871 50597</p> <p>HDC-PH16AD-S-2P-1/Pg21 1871 50598</p>	<p>1×M25</p> <p>1×PG16</p> <p>1×PG21</p>	
<p>Корпус на кабель (верхний корпус). Низкая конструкция. Кабельный ввод вверх. Односторонняя блокировка рукояткой.</p> 	<p>HDC-PH16A-U-2P-1/M20 1871 50608</p> <p>HDC-PH16A-U-2P-1/Pg16 1871 50607</p>	<p>1×M20</p> <p>1×PG16</p>	
<p>Корпус на кабель (верхний корпус). Высокая конструкция. Кабельный ввод вверх. Односторонняя блокировка рукояткой.</p> 	<p>HDC-PH16AD-U-EL-1/M25 1871 50040</p> <p>HDC-PH16AD-U-2P-1/Pg16 1871 50600</p> <p>HDC-PH16AD-U-2P-1/Pg21 1871 50601</p>	<p>1×M25</p> <p>1×PG16</p> <p>1×PG21</p>	
<p>Корпус на панель (негерметичный нижний корпус). Низкая конструкция. Вывод кабеля вниз. Односторонняя блокировка рукояткой.</p> 	<p>HDC-SH16A-D-1L 1871 50029</p>	-	

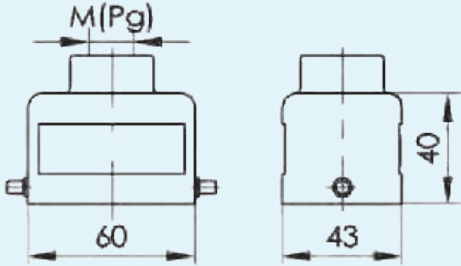

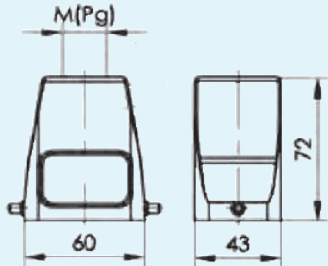

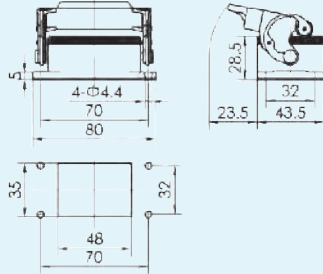

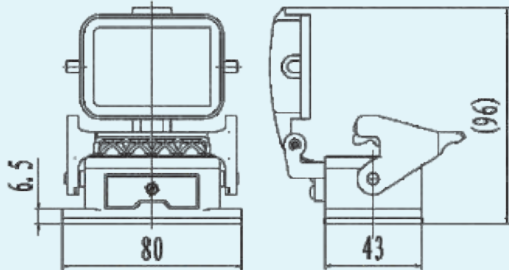

Корпуса серии 32А

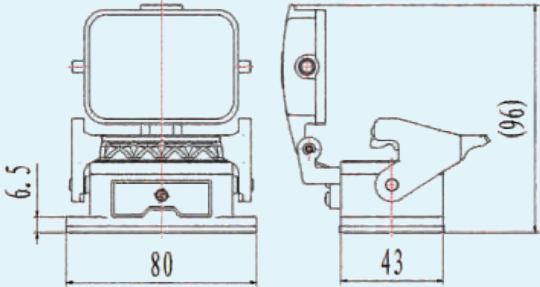
Описание	Наименование/ артикул	Характеристики резьбы выходного отверстия кабеля	Контурный чертеж и расположение отверстий (мм)
<p>Корпус на кабель (верхний корпус). Низкая конструкция. Кабельный ввод вбок. Односторонняя блокировка рукояткой.</p> 	<p>HDC-PH32A-S-4P-1/M25 1871 50696</p> <p>HDC-PH32A-S-4P-1/Pg21 1871 50697</p>	<p>1×M25</p> <p>1×PG21</p>	
<p>Корпус на кабель (верхний корпус). Высокая конструкция. Кабельный ввод вбок. Односторонняя блокировка рукояткой.</p> 	<p>HDC-PH32AD-S-4P-1/M32 1871 50693</p> <p>HDC-PH32AD-S-4P-1/Pg21</p> <p>HDC-PH32AD-S-4P-1/Pg29</p>	<p>1×M32</p> <p>1×PG21</p> <p>1×PG29</p>	
<p>Корпус на кабель (верхний корпус). Низкая конструкция. Кабельный ввод вверх. Двусторонняя блокировка рукоятками.</p> 	<p>HDC-PH32AD-U-4P-1/M25 1871 50694</p> <p>HDC-PH32AD-U-4P-1/M32 1871 50695</p>	<p>1×M25</p> <p>1×M32</p>	
<p>Корпус на панель, (негерметичный нижний корпус). Низкая конструкция. Вывод кабеля вниз. Двусторонняя блокировка рукоятками.</p> 	<p>HDC-SH32A-D 2L 1871 50849</p>	<p>-</p>	

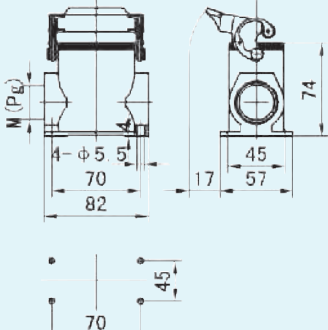

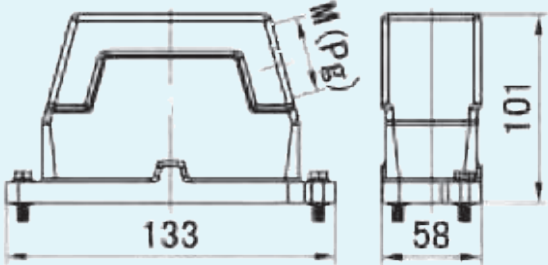

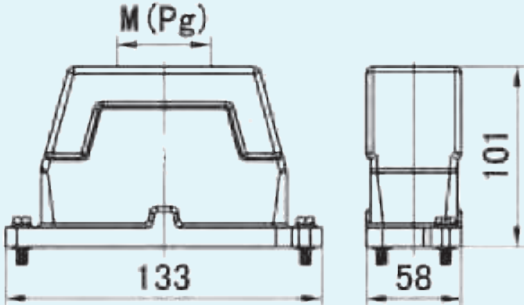

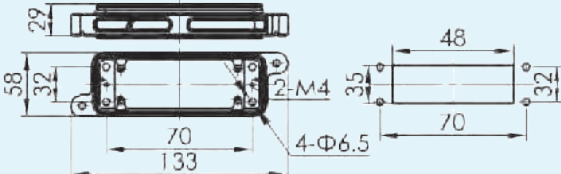

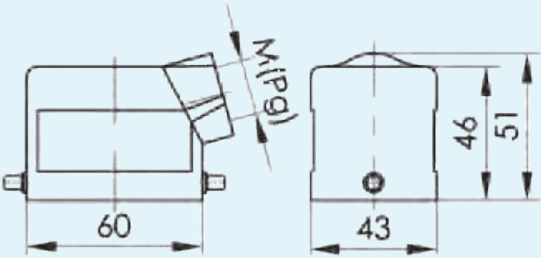

Корпуса серии 6В

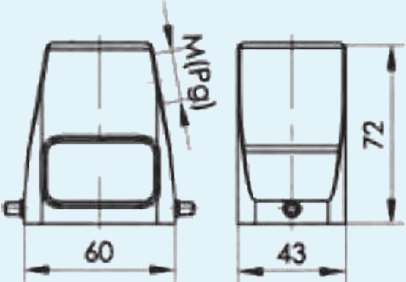
Описание	Наименование/ артикул	Характеристики резьбы выходного отверстия кабеля	Контурный чертеж и расположение отверстий (мм)
<p>Корпус на кабель (верхний корпус). Низкая конструкция. Боковой вывод провода. Односторонний зажим рукояткой.</p> 	HDC-PH6B-S 2P -1/M20 1871 50763	1×M20	
	HDC-PH6B-S 2P-1/M25 1871 50766	1×M25	
	HDC-PH6B-S-2P-1/Pg13.5 1871 50767	1×PG13.5	
	HDC-PH6B-S-2P-1/ Pg16 1871 50762	1×PG16	
<p>Корпус на кабель (верхний корпус). Высокая конструкция. Кабельный ввод сбоку. Односторонний зажим рукояткой.</p> 	HDC-PH6BD-S-2P-1/M20 1871 50950	1×M20	
	HDC-PH6BD-S-2P-1/M25 1871 50039	1×M25	
	HDC-PH6BD-S-2P-1/M32 1871 50745	1×M32	
	HDC-PH6BD-S-2P-1/ Pg21 1871 50739	1×PG21	
	HDC-PH6BD-S-2P-1/ Pg29 1871 50741	1×PG29	
<p>Корпус на кабель (верхний корпус). Низкая конструкция. Кабельный ввод вверх. Односторонний зажим рукояткой.</p> 	HDC-PH6B-U-2P-1/M20 1871 50349	1×M20	
	HDC-PH6B-U-2P-1/ Pg13.5 1871 50770	1×PG13.5	
	HDC-PH6B-U-2P-1/ Pg16 1871 50772	1×PG16	
<p>Корпус на кабель (верхний корпус). Высокая конструкция. Кабельный ввод вверх. Односторонний зажим рукояткой.</p> 	HDC-PH6BD-U-2P-1/M20-A 1871 50348	1×M20	
	HDC-PH6BD-U-2P-1/M25 1871 50071	1×M25	
	HDC-PH6BD-U-2P-1/M32 1871 50760	1×M32	
	HDC-PH6BD-U-2P-1/ Pg21 1871 50754	1×PG21	
	HDC-PH6BD-U-2P-1/ Pg29 1871 50756	1×PG29	
<p>Корпус на панель. Низкая конструкция. Вывод кабеля вниз. Односторонний зажим рукояткой.</p> 	HDC-SH6B-D-1L 1871 50016	-	
<p>Корпус на панель. Низкая конструкция. Вывод кабеля вниз. Односторонняя блокировка рукояткой С пластмассовой защитной крышкой</p> 	HDC-SH6B-D-1L(C) 1871 50017	-	

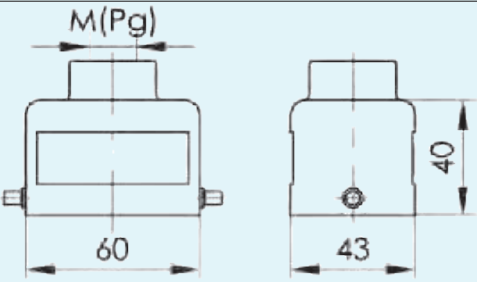

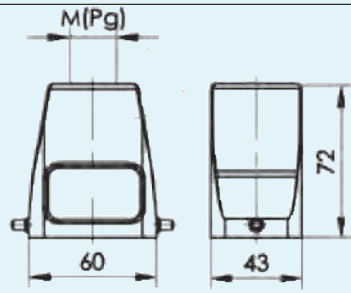

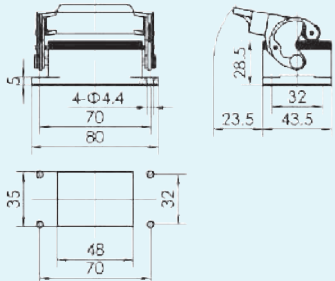

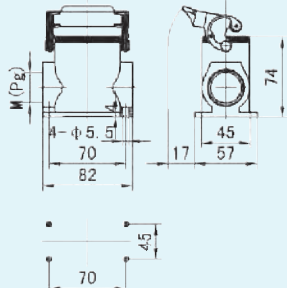
Корпуса серии 6В

Описание	Наименование/ артикул	Характеристики резьбы выходного отверстия кабеля	Контурный чертёж и расположение отверстий (мм)
<p>Корпус на панель. Низкая конструкция. Вывод кабеля вниз. Односторонняя блокировка рукояткой. С металлической защитной крышкой.</p> 	<p>HDC-SH6B-D-1L(MC)-A 1871 50860</p>	-	
<p>Корпус на панель. Высокая конструкция. Двухсторонний вывод провода вбок через кабельные вводы. Односторонний зажим рукояткой</p> 	<p>HDC-SH6BD-S-1L-2/M25 1871 50867 HDC-SH6BD-S-1L-2/M32 1871 50869 HDC-SH6BD-S-1L-2/Pg21 1871 50864 HDC-SH6BD-S-1L-2/Pg29 1871 50865</p>	<p>2xM25 2xM32 2xPG21 2xPG29</p>	
<p>Корпус на кабель (верхний корпус). Высокая конструкция. Боковой вывод провода. Зажим болтами М6. IP68</p> 	<p>HDC-PH6BD-S S-1/M20 1871 50735 HDC-PH6BD-S S-1/M25 1871 50051 HDC-PH6BD-S S-1/M32 1871 50737 HDC-PH6BD-S S-1/ Pg16 1871 50732 HDC-PH6BD-S S-1/ Pg21 1871 50733 HDC-PH6BD-S S-1/ Pg29 1871 50734</p>	<p>1 xM20 1 xM25 1 xM32 1 xPG16 1 xPG21 1 xPG29</p>	
<p>Корпус на кабель (верхний корпус). Высокая конструкция. Кабельный ввод вверх. Зажим болтами М6. IP68</p> 	<p>HDC-PH6BD-U S-1/M20 1871 50351 HDC-PH6BD-U S-1/M25 1871 50050 HDC-PH6BD-U S-1/M32 1871 50751 HDC-PH6BD-U S-1/M40 1871 50752 HDC-PH6BD-U S-1/ Pg16 1871 50746 HDC-PH6BD-U S-1/ Pg21 1871 50747 HDC-PH6BD-U S-1/ Pg29 1871 50748</p>	<p>1 xM20 1 xM25 1 xM32 1 xM40 1 xPG16 1 xPG21 1 xPG29</p>	
<p>Корпус на панель. Низкая конструкция. Вывод кабеля вниз. Зажим болтами М6. IP68</p> 	<p>HDC-SH6B-D S 1871 50047</p>	-	

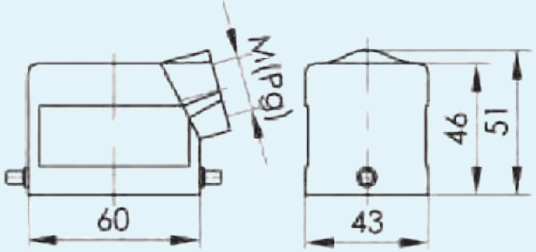

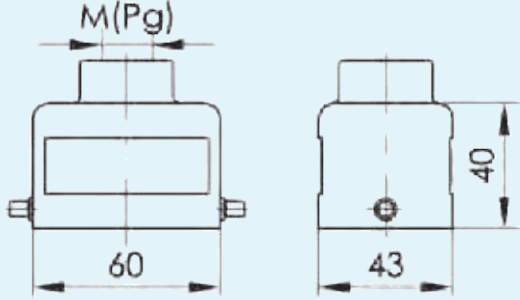

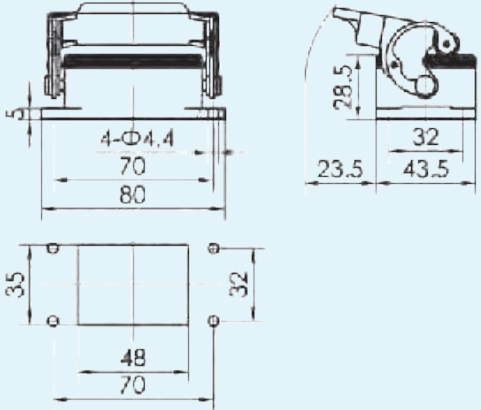

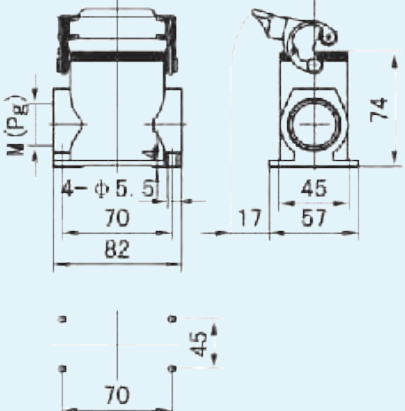

Корпуса серии 6В, устойчивые к воздействию окружающей среды

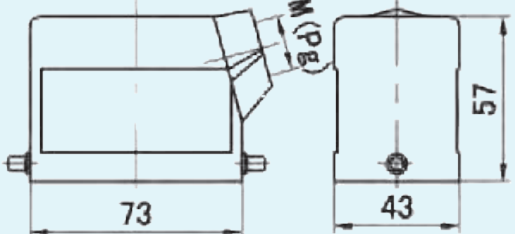
Описание	Наименование/ артикул	Характеристики резьбы выходного отверстия кабеля	Контурный чертеж и расположение отверстий (мм)
<p>Корпус на кабель (верхний корпус). Низкая конструкция. Кабельный ввод вбок. Односторонняя блокировка рукояткой. Корпус, устойчивый к воздействию окружающей среды.</p> 	<p>HDC-PH6B-S-2P-1/M20-I 1871 50765</p> <p>HDC-PH6B-S-2P-1/Pg13.5-I 1871 50768</p>	<p>1×M20</p> <p>1×PG13.5</p>	
<p>Корпус на кабель (верхний корпус). Высокая конструкция. Кабельный ввод вбок. Односторонняя блокировка рукояткой. Корпус, устойчивый к воздействию окружающей среды.</p> 	<p>HDC-PH6BD-S-2P-1/M20-I 1871 50742</p> <p>HDC-PH6BD-S-2P-1/M25-I 1871 50744</p> <p>HDC-PH6BD-S-2P-1/ Pg16-I 1871 50738</p> <p>HDC-PH6BD-S-2P-1/ Pg21-I 1871 50740</p>	<p>1×M20</p> <p>1×M25</p> <p>1×PG16</p> <p>1×PG21</p>	
<p>Корпус на кабель (верхний корпус). Низкая конструкция. Кабельный ввод вверх. Односторонняя блокировка рукояткой. Корпус, устойчивый к воздействию окружающей среды.</p> 	<p>HDC-PH6B-U-2P-1/M20-I 1871 50777</p> <p>HDC-PH6B-U-2P-1/ Pg13.5-I 1871 50771</p> <p>HDC-PH6B-U-2P-1/ Pg16-I 1871 50774</p>	<p>1 ×M20</p> <p>1×PG13.5</p> <p>1×PG16</p>	
<p>Корпус на кабель (верхний корпус). Высокая конструкция. Кабельный ввод вверх. Односторонняя блокировка рукояткой. Корпус, устойчивый к воздействию окружающей среды.</p> 	<p>HDC-PH6BD-U-2P-1/M20-I 1871 50757</p> <p>HDC-PH6BD-U-2P-1/M25-I 1871 50759</p> <p>HDC-PH6BD-U-2P-1/ Pg16-I 1871 50753</p> <p>HDC-PH6BD-U-2P-1/ Pg21 -I 1871 50755</p>	<p>1×M20</p> <p>1×M25</p> <p>1×PG16</p> <p>1×PG21</p>	
<p>Корпус на панель. Низкая конструкция. Вывод кабеля вниз. Односторонняя блокировка рукояткой. Корпус, устойчивый к воздействию окружающей среды.</p> 	<p>HDC-SH6B-D-1L-I 1871 50862</p>	-	
<p>Корпус на панель. Высокая конструкция. Двусторонний выход кабеля вбок. Односторонняя блокировка рукояткой. Устойчивый к воздействию окружающей среды корпус.</p> 	<p>HDC-SH6BD-S-1L-2/M25-I 1871 50868</p> <p>HDC-SH6BD-S-1L-2/Pg16-I 1871 50863</p>	<p>2×M25</p> <p>2×PG16</p>	

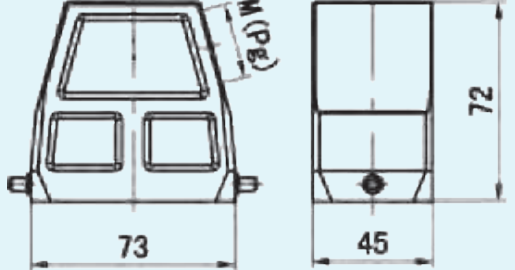

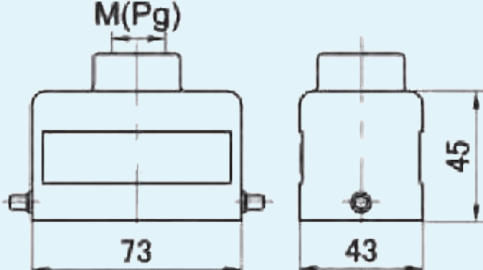

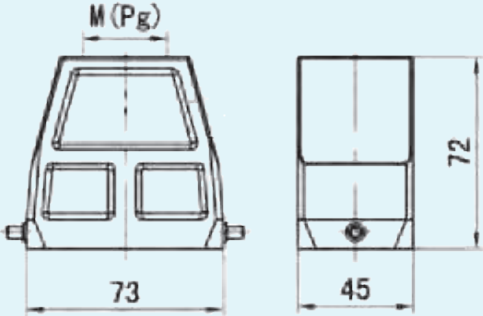

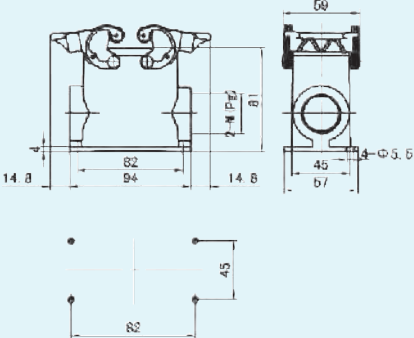

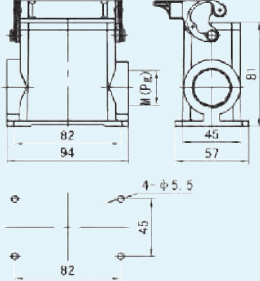

Корпуса серии 6В с электро-магнитной совместимостью

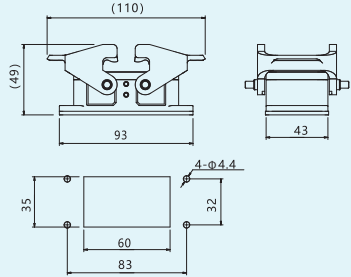
Описание	Наименование/ артикул	Характеристики резьбы выходного отверстия кабеля	Контурный чертёж и расположение отверстий (мм)
<p>Корпус на кабель (верхний корпус). Низкая конструкция. Кабельный ввод вбок. Односторонний зажим рукояткой. EMC</p> 	<p>HDC-PH6B-S-2P-1/M20(EMC) 1871 50764</p> <p>HDC-PH6B-S-2P-1/Pg16(EMC) 1871 50769</p>	<p>1xM20</p> <p>1 xPG16</p>	
<p>Корпус на кабель (верхний корпус). Низкая конструкция. Кабельный ввод вверх. Односторонний зажим рукояткой. EMC</p> 	<p>HDC-PH6B-U-2P-1/M20(EMC) 1871 50776</p> <p>HDC-PH6B-U-2P-1/ Pg16 (EMC) 1871 50773</p>	<p>1xM20</p> <p>1 xPG16</p>	
<p>Корпус на кабель (верхний корпус). Низкая конструкция. Вывод кабеля вниз. Односторонний зажим рукояткой. EMC</p> 	<p>HDC-SH6B-D-1L(EMC) 1871 50859</p>	<p>-</p>	
<p>Корпус на кабель (верхний корпус). Высокая конструкция. Двухсторонний вывод провода. Односторонний зажим рукояткой. EMC</p> 	<p>HDC-SH6BD-S-1L-2/M20(EMC) 1871 50866</p> <p>HDC-SH6BD-S-1L-2/Pg16(EMC) 1871 50870</p>	<p>2xM20</p> <p>2xPG16</p>	

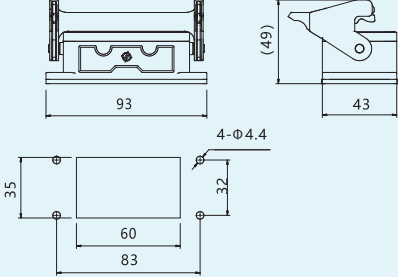

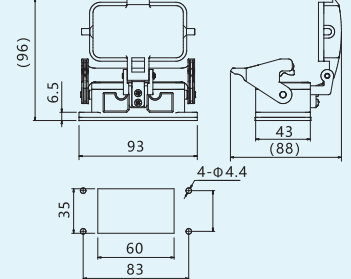

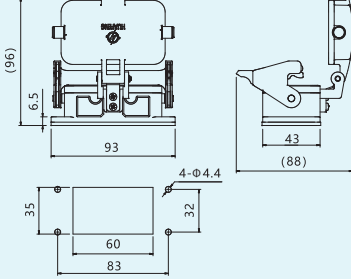

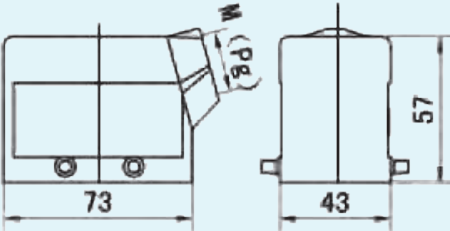

Корпуса серии 10В

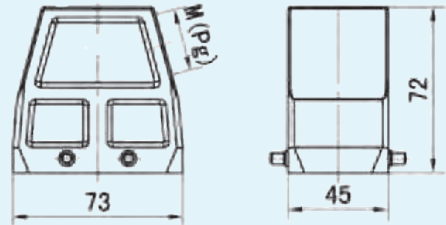
Описание	Наименование/ артикул	Характеристики резьбы выходного отверстия кабеля	Контурный чертеж и расположение отверстий (мм)
<p>Корпус на кабель (верхний корпус). Низкая конструкция. Кабельный ввод вбок. Односторонний зажим рукояткой.</p> 	<p>HDC-PH10B-S2P-1/M20 1871 50575</p> <p>HDC-PH10B-S2P-1/M25 1871 50350</p> <p>HDC-PH10B-S- 2P-1/Pg16 1871 50577</p>	<p>1xM20</p> <p>1xM25</p> <p>1 xPG16</p>	
<p>Корпус на кабель (верхний корпус). Высокая конструкция. Кабельный ввод вверх. Односторонний зажим рукояткой.</p> 	<p>HDC-PH10BD-S-2P-1/M32 187150072</p> <p>HDC-PH10BD-S-2P-1/Pg21 187150553</p> <p>HDC-PH10BD-S-2P-1/Pg29 187150554</p>	<p>1xM32</p> <p>1xPG21</p> <p>1xPG29</p>	
<p>Корпус на кабель (верхний корпус). Низкая конструкция. Кабельный ввод вверх. Односторонний зажим рукояткой</p> 	<p>HDC-PH10B-U-2P-1/M20 1871 50587</p> <p>HDC-PH10B-U-2P-1/M25 1871 50588</p> <p>HDC-PH10B-U-2P-1/Pg16 1871 50586</p>	<p>1 xM20</p> <p>1 xM25</p> <p>1 xPG16</p>	
<p>Корпус на кабель (верхний корпус). Высокая конструкция. Кабельный ввод вверх. Односторонний зажим рукояткой.</p> 	<p>HDC-PH10BD-U-2P-1/M32 1871 50038</p> <p>HDC-PH10BD-U-2P-1/Pg21 1871 50568</p> <p>HDC-PH10BD-U-2P-1/Pg29 1871 50569</p>	<p>1 xM32</p> <p>1 xPG21</p> <p>1 xPG29</p>	
<p>Корпус на панель. Высокая конструкция. Односторонний вывод провода через боковой кабельный ввод. Односторонний зажим рукояткой.</p> 	<p>HDC-SH10BD-S-2L-1/Pg21 1871 50804</p> <p>HDC-SH10BD-S-2L-1/M25 1871 50805</p> <p>HDC-SH10BD-S-2L-2/Pg21 1871 50807</p> <p>HDC-SH10BD-S-2L-2/Pg29 1871 50808</p> <p>HDC-SH10BD-S-2L-2/M25 1871 50809</p> <p>HDC-SH10BD-S-2L-2/M32 1871 50805</p>	<p>1 XPG21</p> <p>1 xM32</p> <p>2 xPG21</p> <p>2 xPG29</p> <p>2 xM25</p> <p>2 xM32</p>	

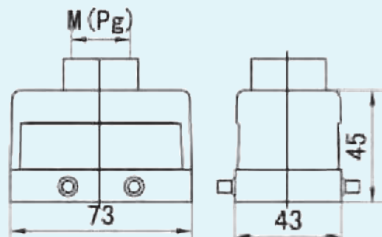

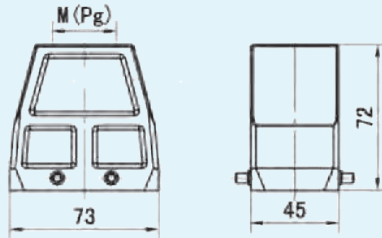
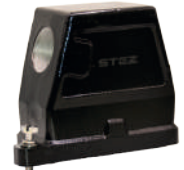
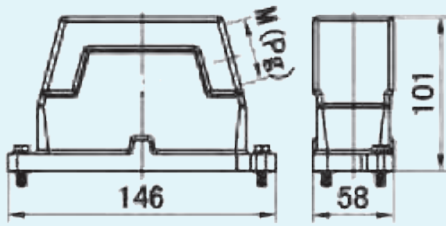

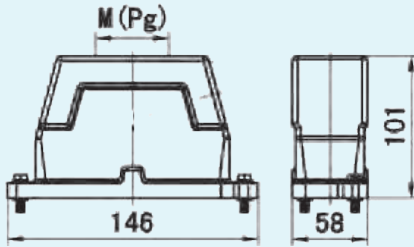

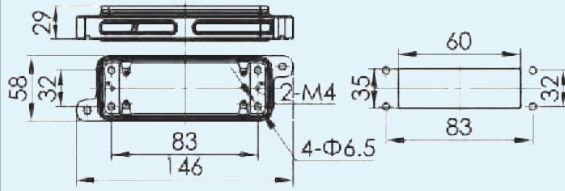

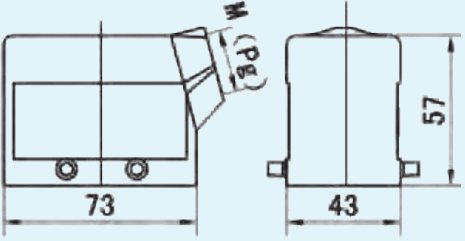

Корпуса серии 10В

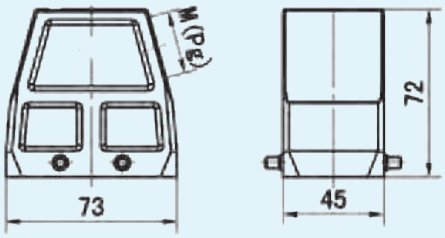
Описание	Наименование/ артикул	Характеристики резьбы выходного отверстия кабеля	Контурный чертеж и расположение отверстий (мм)
<p>Корпус на панель. Высокая конструкция. Односторонний вывод провода через боковой кабельный ввод. Односторонний зажим рукояткой.</p> 	<p>HDC-SH10BD-S-1L-1/M25 1871 50802 HDC-SH10BD-S-1L-1/M32 1871 50803 HDC-SH10BD-S-1L-1/Pg21 1871 50800 HDC-SH10BD-S-1L-1/Pg29 1871 50801</p>	<p>1 x M25 1 x M32 1 x PG21 1 x PG29</p>	
<p>Корпус на панель. Низкая конструкция. Вывод кабеля вниз. Двусторонняя блокировка рукоятками.</p> 	<p>HDC-SH10B-D-2L 1871 50018</p>	<p>-</p>	
<p>Корпус на панель. Низкая конструкция. Вывод кабеля вниз. Односторонняя блокировка рукояткой.</p> 	<p>HDC-SH10B-D-1L 1871 50019</p>	<p>-</p>	
<p>Корпус на панель. Низкая конструкция. Вывод кабеля вниз. Односторонняя блокировка рукояткой. С пластиковой защитной крышкой.</p> 	<p>HDC-SH10B-D-1L(C) 1871 50020</p>	<p>-</p>	
<p>Корпус на панель. Низкая конструкция. Вывод кабеля вниз. Односторонняя блокировка рукояткой. С металлической защитной крышкой.</p> 	<p>HDC-SH10B-D-1L(MC)-A 1871 50797</p>	<p>-</p>	
<p>Корпус на кабель (верхний корпус). Низкая конструкция. Кабельный ввод вбок. Двусторонний зажим рукоятками.</p> 	<p>HDC-PH10B-S-4P-1/M20 1871 50578 HDC-PH10B-S-4P-1/M25 1871 50581 HDC-PH10B-S-4P-1/Pg16 1871 50583</p>	<p>1 x M20 1 x M25 1 x PG16</p>	

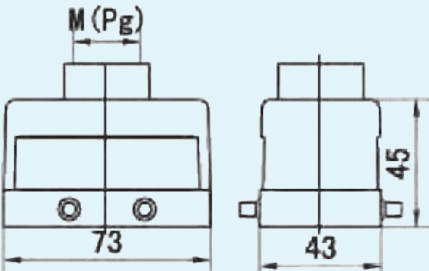

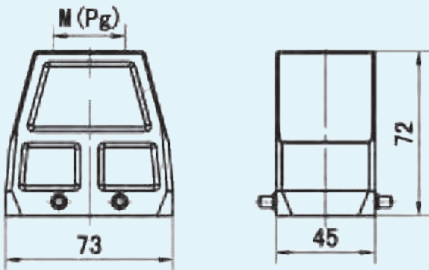

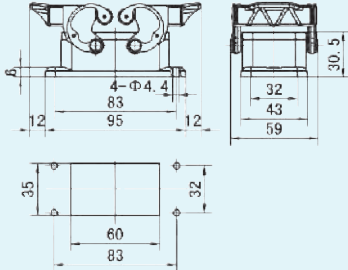

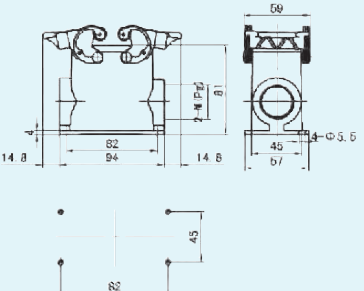
Корпуса серии 10В

Описание	Наименование/ артикул	Характеристики резьбы выходного отверстия кабеля	Контурный чертёж и расположение отверстий (мм)
<p>Корпус на кабель (верхний корпус). Высокая конструкция. Кабельный ввод вбок. Двухсторонний зажим рукоятками.</p> 	<p>HDC-PH10BD-S-4P-1/M32 1871 50036</p> <p>HDC-PH10BD-S-4P-1/Pg21 1871 50558</p> <p>HDC-PH10BD-S-4P-1/Pg29 1871 50559</p>	<p>1 xM32</p> <p>1 xPG21</p> <p>1 xPG29</p>	
<p>Корпус на кабель (верхний корпус). Низкая конструкция. Кабельный ввод вверх. Двухсторонний зажим рукоятками.</p> 	<p>HDC-PH10B-U-4P-1/M20 1871 50589</p> <p>HDC-PH10B-U-4P-1/M25 1871 50592</p>	<p>1 xM20</p> <p>1 xM25</p>	
<p>Корпус на кабель (верхний корпус). Высокая конструкция. Кабельный ввод вверх. Двухсторонний зажим рукоятками.</p> 	<p>HDC-PH10BD-U-4P-1/M32 1871 50037</p> <p>HDC-PH10BD-U-4P-1/ Pg21 1871 50570</p> <p>HDC-PH10BD-U-4P-1/ Pg29 1871 50571</p>	<p>1 xM32</p> <p>1 xPG21</p> <p>1 xPG29</p>	
<p>Корпус на кабель (верхний корпус). Высокая конструкция. Кабельный выход вбок. Блокировка винтом М6 IP68</p> 	<p>HDC-PH10BD-S S-1/M25 1871 50546</p> <p>HDC-PH10BD-S S-1/M32 1871 50053</p> <p>HDC-PH10BD-S S-1/M40 1871 50548</p> <p>HDC-PH10BD-S S-1/Pg16 1871 50549</p> <p>HDC-PH10BD-S S-1/Pg21 1871 50550</p>	<p>1xM25</p> <p>1xM32</p> <p>1xM40</p> <p>1xPG16</p> <p>1xPG21</p>	
<p>Корпус на кабель (верхний корпус). Высокая конструкция. Кабельный выход вверх. Блокировка винтом М6 IP68.</p> 	<p>HDC-PH10BD-U S-1/M25 1871 50560</p> <p>HDC-PH10BD-U S-1/M32 1871 50052</p> <p>HDC-PH10BD-U S-2/M20 1871 50566</p> <p>HDC-PH10BD-U S-1/M40 1871 50562</p> <p>HDC-PH10BD-U S-1/Pg16 1871 50563</p> <p>HDC-PH10BD-U S-1/Pg21 1871 50564</p> <p>HDC-PH10BD-U S-1/Pg29 1871 50565</p>	<p>1xM25</p> <p>1xM32</p> <p>2xM20</p> <p>1xM40</p> <p>1xPG16</p> <p>1xPG21</p> <p>1xPG29</p>	
<p>Корпус на панель, (негерметичный нижний корпус). Низкая конструкция. Вывод кабеля вниз. Блокировка винтом М6 IP68</p> 	<p>HDC-SH10B-D S 1871 50046</p>	-	

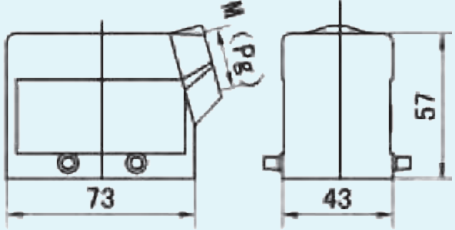

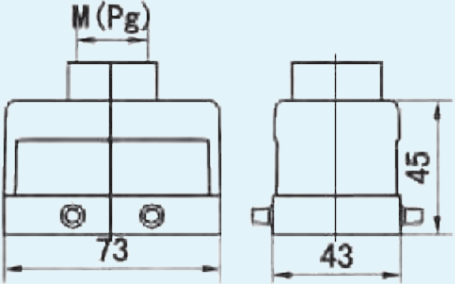

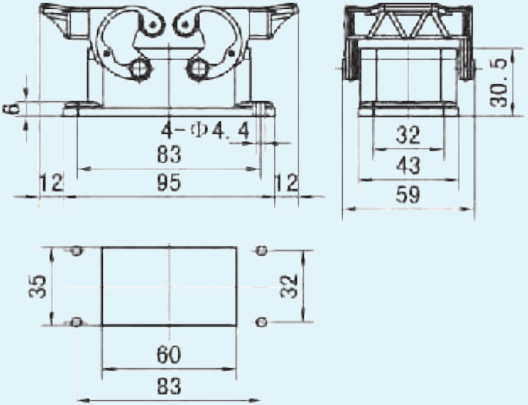

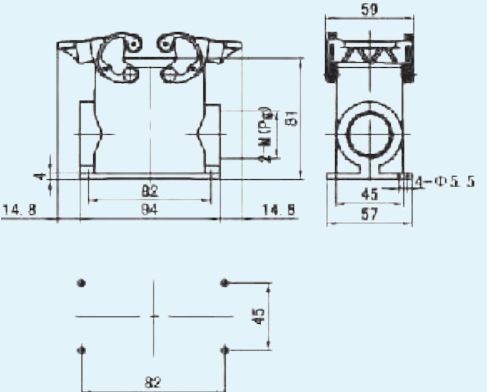

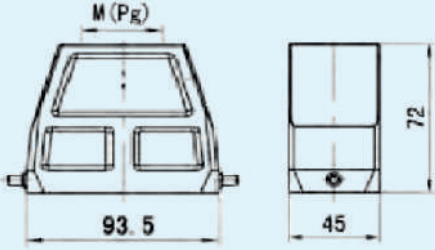

Корпуса серии 10В, устойчивые к воздействию окружающей среды

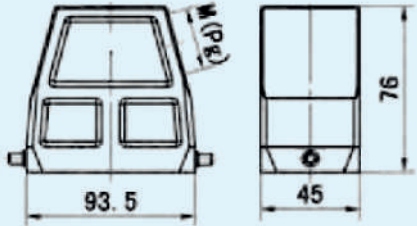
Описание	Наименование/ артикул	Характеристики резьбы выходного отверстия кабеля	Контурный чертёж и расположение отверстий (мм)
<p>Корпус на кабель (верхний корпус). Низкая конструкция. Кабельный ввод вбок. Двусторонняя блокировка рукоятками. Корпус, устойчивый к воздействию окружающей среды.</p> 	<p>HDC-PH10B-S-4P-1/M20-I 1871 50580</p> <p>HDC-PH10B-S-4P-1/M25-I 1871 50582</p> <p>HDC-PH10B-S-4P-1/Pg16-I 1871 50585</p>	<p>1×M20</p> <p>1×M25</p> <p>1×PG16</p>	
<p>Корпус на кабель (верхний корпус). Высокая конструкция. Кабельный ввод вбок. Двусторонняя блокировка рукоятками. Корпус, устойчивый к воздействию окружающей среды.</p> 	<p>HDC-PH10BD-S-4P-1/M32-I 1871 50556</p> <p>HDC-PH10BD-S-4P-1/Pg16-I 1871 50557</p>	<p>1×M32</p> <p>1×PG16</p>	
<p>Корпус на кабель (верхний корпус). Низкая конструкция. Кабельный ввод вверх. Двусторонняя блокировка рукоятками. Корпус, устойчивый к воздействию окружающей среды.</p> 	<p>HDC-PH10B-U-4P-1/M20-I 1871 50591</p> <p>HDC-PH10B-U-4P-1/Pg16-I 1871 50596</p>	<p>1 ×M20</p> <p>1×PG16</p>	
<p>Корпус на кабель (верхний корпус). Высокая конструкция. Кабельный ввод вверх. Двусторонняя блокировка рукоятками. Корпус, устойчивый к воздействию окружающей среды.</p> 	<p>HDC-PH10BD-U-4P-1/M32-I 1871 50573</p> <p>HDC-PH10BD-U-4P-1/Pg16-I 1871 50574</p>	<p>1 ×M32</p> <p>1×PG16</p>	
<p>Корпус на панель. Низкая конструкция. Вывод кабеля вниз. Двусторонняя блокировка рукоятками. Корпус, устойчивый к воздействию окружающей среды.</p> 	<p>HDC-SH10B-D-2L-I 1871 50799</p>	-	
<p>Корпус на панель. Высокая конструкция. Двусторонний выход кабеля вбок через кабельные вводы. Двусторонняя блокировка рукоятками. Корпус, устойчивый к воздействию окружающей среды.</p> 	<p>HDC-SH10BD-S-2L-2/ M32-I 1871 50806</p>	<p>2×M32</p>	

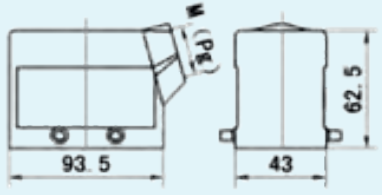

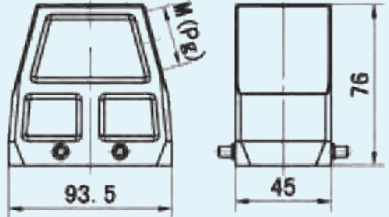

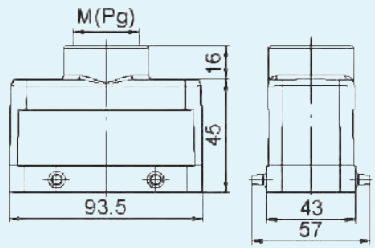

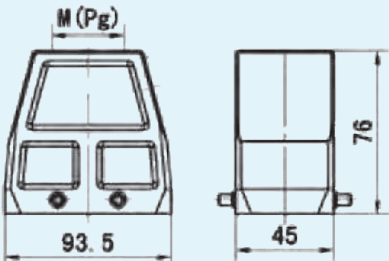
Корпуса серии 10В с электромагнитной совместимостью

Описание	Наименование/ артикул	Характеристики резьбы выходного отверстия кабеля	Контурный чертеж и расположение отверстий (мм)
<p>Корпус на кабель (верхний корпус). Низкая конструкция. Кабельный ввод вбок. Двусторонняя блокировка рукоятками. EMC</p> 	<p>HDC-PH10B-S-4P-1/M20(EMC) 1871 50579</p> <p>HDC-PH10B-S-4P-1/Pg16(EMC) 1871 50584</p>	<p>1×M20</p> <p>1 xPG16</p>	
<p>Корпус на кабель (верхний корпус). Низкая конструкция. Кабельный ввод вверх. Двусторонняя блокировка рукоятками. EMC</p> 	<p>HDC-PH10B-U-4P-1/M20(EMC) 1871 50590</p> <p>HDC-PH10B-U-4P-1/M25(EMC) 1871 50593</p> <p>HDC-PH10B-U-4P-1/Pg16(EMC) 1871 50595</p>	<p>1×M20</p> <p>1×M25</p> <p>1 xPG16</p>	
<p>Корпус на панель. Низкая конструкция. Вывод кабеля вниз. Двусторонняя блокировка рукоятками. EMC</p> 	<p>HDC-SH10B-D-1L(EMC) 1871 50796</p>	<p>-</p>	
<p>Корпус на панель. Высокая конструкция. Двусторонний выход. Двусторонняя блокировка рукоятками. EMC</p> 	<p>HDC-SH10BD-S-2L-2/M32(EMC) 1871 50812</p>	<p>2×M32</p>	

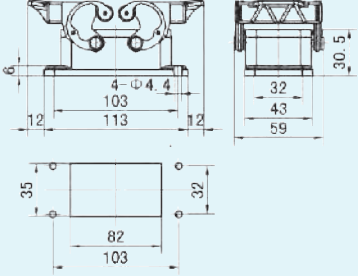

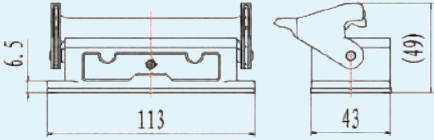

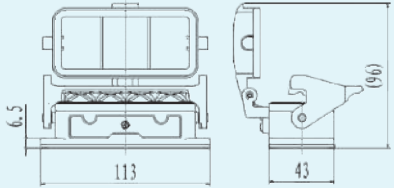

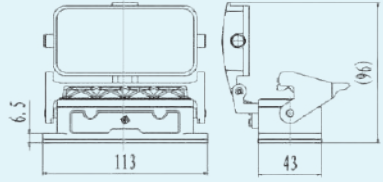
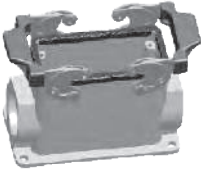
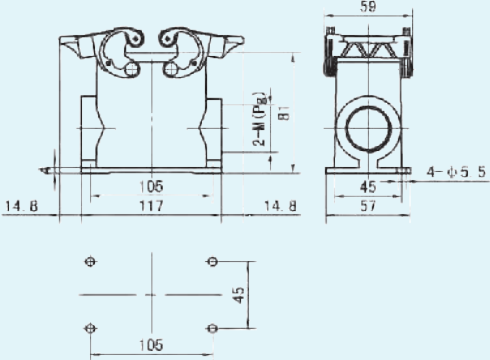

Корпуса серии 16В

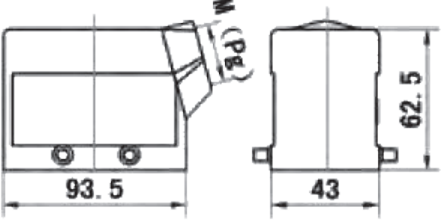
Описание	Наименование/ артикул	Характеристики резьбы выходного отверстия кабеля	Контурный чертеж и расположение отверстий (мм)
<p>Корпус на кабель (верхний корпус). Высокая конструкция. Кабельный ввод вверх. Односторонняя блокировка рукояткой.</p> 	<p>HDC-PH16BD-U-2P-1/M32 187150005</p> <p>HDC-PH16BD-U-2P-1/M40 187150006</p>	<p>1×M32</p> <p>1×M40</p>	
<p>Корпус на кабель (верхний корпус). Высокая конструкция. Кабельный ввод вбок. Односторонняя блокировка рукояткой.</p> 	<p>HDC-PH16BD-S-2P-1/M32 187150003</p> <p>HDC-PH16BD-S-2P-1/M40 187150004</p>	<p>1×M32</p> <p>1×M40</p>	
<p>Корпус на кабель (верхний корпус). Низкая конструкция. Кабельный ввод вбок. Двусторонняя блокировка рукоятками.</p> 	<p>HDC-PH16B-S-4P-1/M25 1871 50638</p> <p>HDC-PH16B-S-4P-1/M32 1871 50640</p> <p>HDC-PH16B-S-4P-1/Pg21 1871 50641</p>	<p>1×M25</p> <p>1×M32</p> <p>1×PG21</p>	
<p>Корпус на кабель (верхний корпус). Высокая конструкция. Кабельный ввод вбок. Двусторонняя блокировка рукоятками.</p> 	<p>HDC-PH16BD-S-4P-1/M32 1871 50616</p> <p>HDC-PH16BD-S-4P-1/M40 1871 50034</p> <p>HDC-PH16BD-S-4P-1/M25 1871 50356</p> <p>HDC-PH16BD-S-4P-1/Pg21 1871 50620</p> <p>HDC-PH16BD-S-4P-1/Pg29 1871 50621</p>	<p>1×M32</p> <p>1×M40</p> <p>1×M25</p> <p>1×Pg21</p> <p>1×Pg29</p>	
<p>Узел корпуса разъема (герметичный нижний корпус) высокая конструкция Двусторонний выход Двусторонняя блокировка рукоятки EMC</p> 	<p>HDC-PH16B-U-4P-1/M25 1871 50645</p> <p>HDC-PH16B-U-4P-1/M32 1871 50648</p> <p>HDC-PH16B-U-4P-1/ Pg21 1871 50644</p>	<p>1×M25</p> <p>1×M32</p> <p>1×PG21</p>	
<p>Корпус на кабель (верхний корпус). Высокая конструкция. Кабельный ввод вверх. Двусторонняя блокировка рукоятками.</p> 	<p>HDC-PH16BD-U-4P-1/M32 1871 50631</p> <p>HDC-PH16BD-U-4P-1/M40 1871 50035</p> <p>HDC-PH16BD-U-4P-1/Pg29 1871 50635</p>	<p>1×M32</p> <p>1×M40</p> <p>1×PG29</p>	

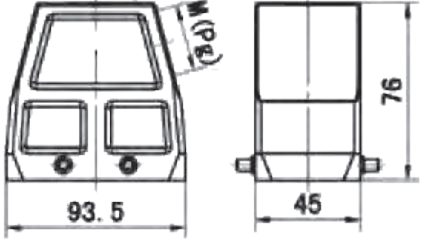

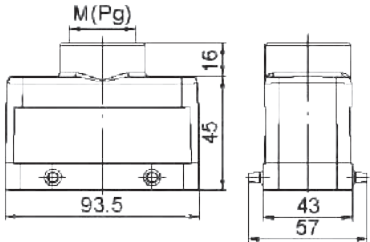

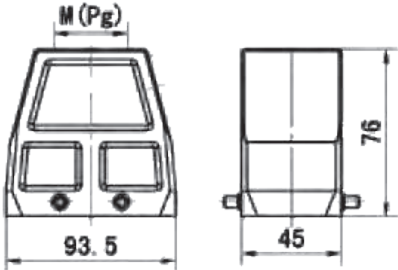
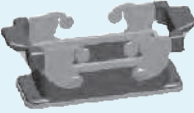
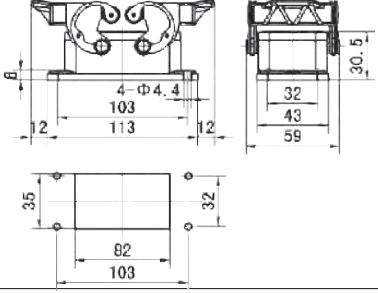

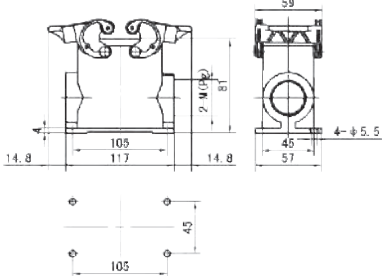
Корпуса серии 16В

Описание	Наименование/ артикул	Характеристики резьбы выходного отверстия кабеля	Контурный чертеж и расположение отверстий (мм)
<p>Корпус на панель. Низкая конструкция. Вывод кабеля вниз. Двусторонняя блокировка рукоятками.</p> 	<p>HDC-SH16B-D-2L 1871 50022</p>	-	
<p>Корпус на панель. Низкая конструкция. Вывод кабеля вниз. Односторонняя блокировка рукояткой.</p> 	<p>HDC-SH16B-D-1L 1871 50021</p>	-	
<p>Корпус на панель. низкая конструкция. Вывод кабеля вниз. Односторонняя блокировка рукояткой. С пластмассовой защитной крышкой.</p> 	<p>HDC-SH16B-D-1L(C) 1871 50000</p>	-	
<p>Корпус на панель. низкая конструкция. Вывод кабеля вниз. Односторонняя блокировка рукояткой. С металлической защитной крышкой.</p> 	<p>HDC-SH16B-D-1L(MC) 1871 50816</p>	-	
<p>Корпус на панель. Высокая конструкция. Односторонний/двусторонний выход вбок через кабельные вводы. Двусторонняя блокировка рукоятками.</p> 	<p>HDC-SH16BD-S-2L-1/M32 1871 50819 HDC-SH16BD-S-2L-2/M25 1871 50823 HDC-SH16BD-S-2L-2/M32 1871 50824 HDC-SH16BD-S-2L-2/M40 1871 50826 HDC-SH16BD-S-2L-1/Pg21 1871 50820 HDC-SH16BD-S-2L-1/Pg29 187150822 HDC-SH16BD-S-2L-2/Pg21 1871 50829 HDC-SH16BD-S-2L-2/Pg29 187150830</p>	<p>1×M32 2×M25 2×M32 2×M40 1×PG21 1×PG29 2×PG21 2×PG29</p>	

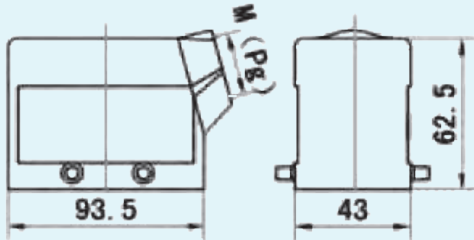

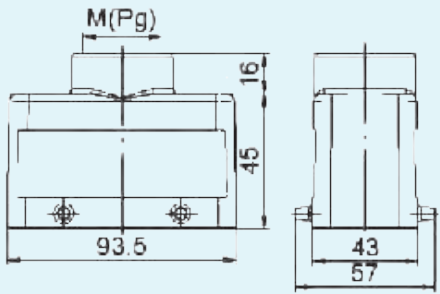

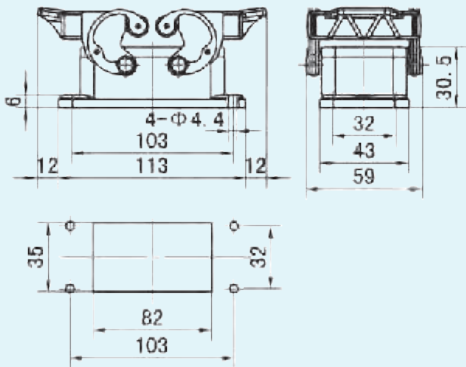
Корпуса серии 16В, устойчивые к воздействию окружающей среды

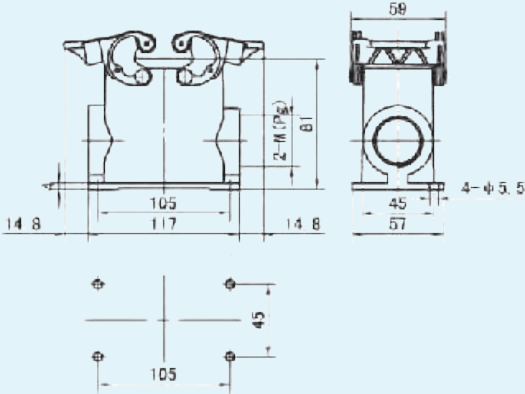
Описание	Наименование/ артикул	Характеристики резьбы выходного отверстия кабеля	Контурный чертеж и расположение отверстий (мм)
<p>Корпус на кабель (верхний корпус). Низкая конструкция. Кабельный ввод вбок. Двусторонняя блокировка рукоятками. Корпус, устойчивый к воздействию окружающей среды.</p> 	<p>HDC-PH16B-S-4P-1/M25-I 1871 50639</p> <p>HDC-PH16B-S-4P-1/Pg21-I 1871 50643</p>	<p>1×M25</p> <p>1×PG21</p>	
<p>Корпус на кабель (верхний корпус). Высокая конструкция. Кабельный ввод вбок. Двусторонняя блокировка рукоятками. Устойчивый к воздействию окружающей среды корпус.</p> 	<p>HDC-PH16BD-S-4P-1/M32-I 1871 50617</p> <p>HDC-PH16BD-S-4P-1/M40-I 1871 50619</p> <p>HDC-PH16BD-S-4P-1/Pg29-I 1871 50622</p>	<p>1×M32</p> <p>1×M40</p> <p>1×Pg29</p>	
<p>Корпус на кабель (верхний корпус). Низкая конструкция. Кабельный ввод вверх. Двусторонняя блокировка рукоятками. Корпус, устойчивый к воздействию окружающей среды.</p> 	<p>HDC-PH16B-U-4P-1/M25-I 1871 50647</p> <p>HDC-PH16B-U-4P-1/Pg29-I 1871 50650</p>	<p>1×M25</p> <p>1×PG29</p>	
<p>Корпус на кабель (верхний корпус). Высокая конструкция. Кабельный ввод вверх. Двусторонняя блокировка рукоятками. Корпус, устойчивый к воздействию окружающей среды.</p> 	<p>HDC-PH16BD-U-4P-1/M32-I 1871 50632</p>	<p>1×M32</p>	
<p>Корпус на панель. Низкая конструкция. Вывод кабеля вниз. Двусторонняя блокировка рукоятками. Корпус, устойчивый к воздействию окружающей среды.</p> 	<p>HDC-SH16B-D-2L-I 1871 50818</p>	-	
<p>Корпус на панель. Высокая конструкция. Односторонний/двусторонний выход кабеля вбок через кабельные вводы. Двусторонняя блокировка рукоятками. Устойчивый к воздействию окружающей среды корпус.</p> 	<p>HDC-SH16BD-S-2L-2/M32-I 1871 50825</p> <p>HDC-SH16BD-S-2L-2/M40-I 1871 50828</p> <p>HDC-SH16BD-S-2L-2/Pg29-I 1871 50832</p>	<p>2×M32</p> <p>2×M40</p> <p>2×PG29</p>	



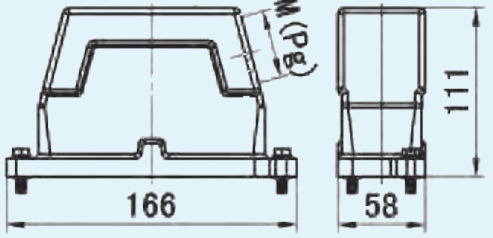

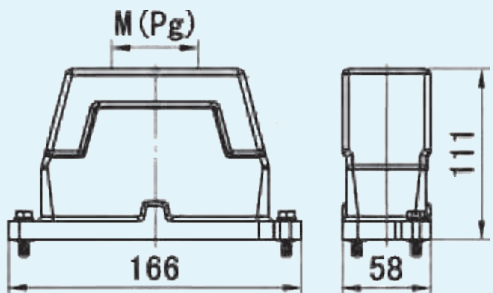

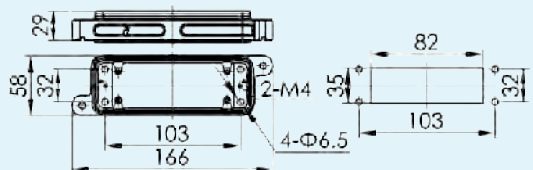

Корпуса серии 16В, с электромагнитной совместимостью

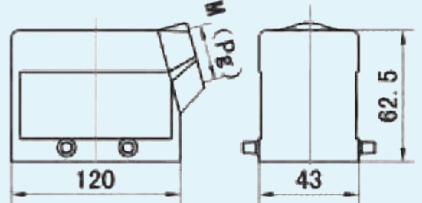
Описание	Наименование/ артикул	Характеристики резьбы выходного отверстия кабеля	Контурный чертёж и расположение отверстий (мм)
<p>Корпус на кабель (верхний корпус). Низкая конструкция. кабельный ввод вбок. Двусторонняя блокировка рукоятками. EMC</p> 	<p>HDC-PH16B-S-4P- 1/M20(EMC) 1871 50637</p> <p>HDC-PH16B-S 4P- 1/Pg21 (EMC) 1871 50642</p>	<p>1×M20</p> <p>1×PG21</p>	
<p>Корпус на кабель (верхний корпус). Низкая конструкция. Кабельный ввод вверх. Двусторонняя блокировка рукоятками. EMC</p> 	<p>HDC-PH16B-U-4P- 1/M25(EMC) 1871 50646</p> <p>HDC-PH16B-U-4P- 1/Pg21 (EMC) 1871 50649</p>	<p>1×M25</p> <p>1×PG21</p>	
<p>Корпус на панель. Низкая конструкция. Вывод кабеля вниз. Двусторонняя блокировка рукоятками. EMC</p> 	<p>HDC-SH16B-D-1L(EMC) 1871 50814</p>	-	
<p>Корпус на панель. Высокая конструкция. Двусторонний выход вбок через кабельные вводы. Двусторонняя блокировка рукоятки EMC.</p> 	<p>HDC-SH16BD-S-2L- 2/M40(EMC) 1871 50827</p> <p>HDC-SH16BD-S-2L- 2/Pg29(EMC) 1871 50831</p>	<p>2×M40</p> <p>2×PG29</p>	

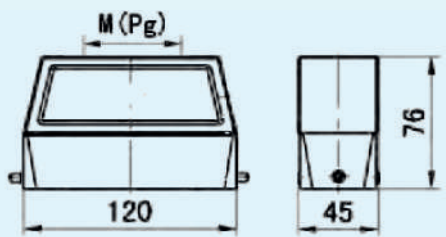

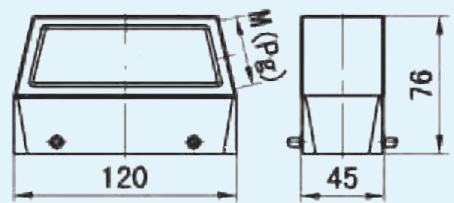

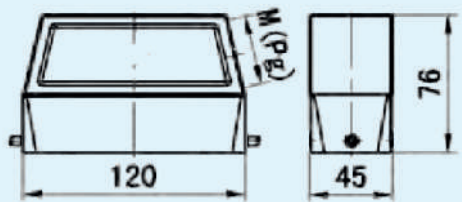

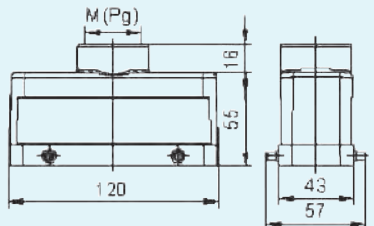

Корпуса серии 16В, с электромагнитной совместимостью

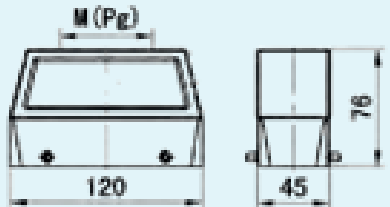
Описание	Наименование/ артикул	Характеристики резьбы выходного отверстия кабеля	Контурный чертеж и расположение отверстий (мм)
<p>Корпус на кабель (верхний корпус). Высокая конструкция. Кабельный ввод вбок. Блокировка болтом М6. IP68</p> 	HDC-PH16BD-S S-1/M25 1871 50609	1×M25	
	HDC-PH16BD-S S-1/M32 1871 50610	1×M32	
	HDC-PH16BD-S S-1/M40 1871 50055	1×M40	
	HDC-PH16BD-S S-1/Pg21 1871 50613	1×PG21	
	HDC-PH16BD-S S-1/Pg29 1871 50614	1×PG29	
	HDC-PH16BD-S S-1/Pg36 1871 50615	1×PG36	
<p>Корпус на кабель (верхний корпус). Высокая конструкция. Кабельный ввод вверх. Блокировка болтом М6. IP68</p> 	HDC-PH16BD-U S-1/M25 1871 50623	1×M25	
	HDC-PH16BD-U S-1/M32 187150624	1×M32	
	HDC-PH16BD-U S-2/M25 1871 50629	2×M25	
	HDC-PH16BD-U S-1/M40 1871 50054	1×M40	
	HDC-PH16BD-U S-2/Pg21 1871 50630	2×PG21	
	HDC-PH16BD-U S-1/Pg21 1871 50626	1×PG21	
	HDC-PH16BD-U S-1/Pg29 1871 50627	1×PG29	
	HDC-PH16BD-U S-1/Pg36 1871 50628	1×PG36	
<p>Корпус на панель. Низкая конструкция. Вывод кабеля вниз. Блокировка винтом М6 IP68.</p> 	HDC-SH16B-D S 1871 50045	-	

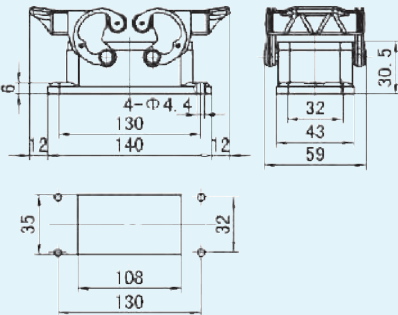

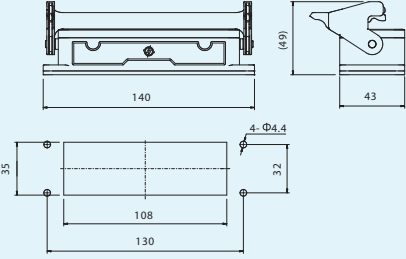

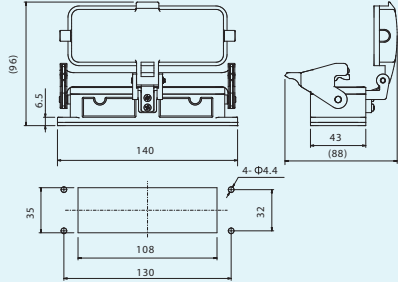

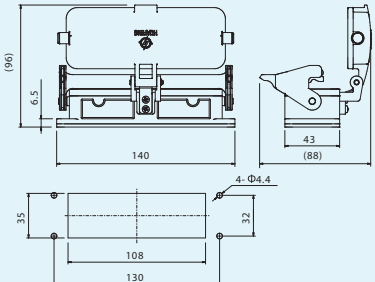
Корпуса серии 24В

Описание	Наименование/ артикул	Характеристики резьбы выходного отверстия кабеля	Контурный чертеж и расположение отверстий (мм)
<p>Корпус на кабель (верхний корпус). Низкая конструкция. Кабельный ввод вбок. Двусторонняя блокировка рукоятками.</p> 	<p>HDC-PH24B-S-4P-1/M25 1871 50678</p> <p>HDC-PH24B-S-4P-1/M32 1871 50681</p> <p>HDC-PH24B-S-4P-1/Pg21 1871 50682</p>	<p>1×M25</p> <p>1×M32</p> <p>1×PG21</p>	
<p>Корпус на кабель (верхний корпус). Высокая конструкция. Кабельный ввод вверх. Двусторонняя блокировка рукоятками.</p> 	<p>HDC-PH24BD-U-2P-1/M40 1871 50002</p>	<p>1×M40</p>	
<p>Корпус на кабель (верхний корпус). Высокая конструкция. Кабельный ввод вбок. Двусторонняя блокировка рукоятками.</p> 	<p>HDC-PH24BD-S-4P-1/M32 1871 50656</p> <p>HDC-PH24BD-S-4P-1/M40 1871 50032</p> <p>HDC-PH24BD-S-4P-2/M25 1871 50663</p> <p>HDC-PH24BD-S-4P-1/Pg21 1871 50660</p> <p>HDC-PH24BD-S-4P-1/Pg29 187150661</p>	<p>1×M32</p> <p>1×M40</p> <p>2×M25</p> <p>1×PG21</p> <p>2×PG29</p>	
<p>Корпус на кабель (верхний корпус). Высокая конструкция. Кабельный ввод вбок. Односторонняя блокировка.</p> 	<p>HDC-PH24BD-S-2P-1/M40 1871 50007</p>	<p>1×M40</p>	
<p>Корпус на панель, с металлической крышкой. (негерметичный без вставки нижний корпус). Вывод кабеля вниз.</p> 	<p>HDC-PH24B-U-4P-1/M32 1871 50686</p> <p>HDC-PH24B-U-4P-1/Pg29 1871 50688</p>	<p>1×M32</p> <p>1×PG29</p>	

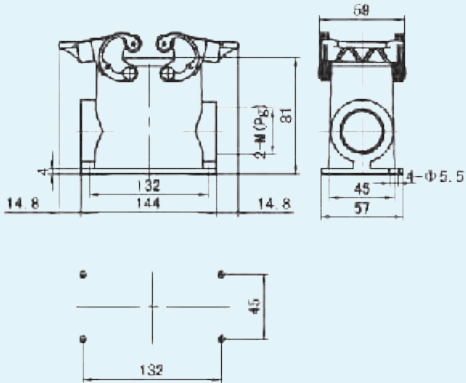

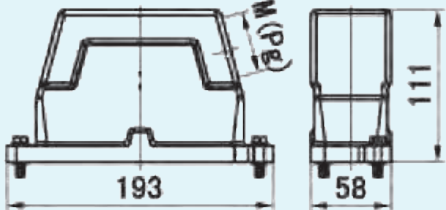

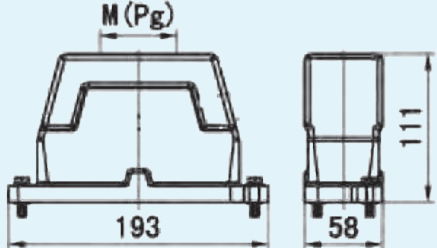

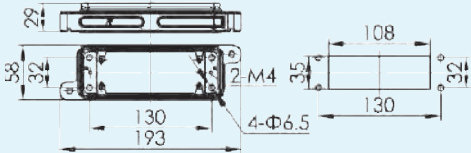
Корпуса серии 24В

Описание	Наименование/ артикул	Характеристики резьбы выходного отверстия кабеля	Контурный чертеж и расположение отверстий (мм)
<p>Корпус на кабель (верхний корпус). Высокая конструкция. Кабельный ввод вверх. Двусторонняя блокировка рукоятками.</p> 	<p>HDC-PH24BD-U-4P-1/M32 1871 50672</p> <p>HDC-PH24BD-U-4P-1/M40 1871 50033</p> <p>HDC-PH24BD-U-4P-1/Pg21 1871 50675</p> <p>HDC-PH24BD-U-4P-1/Pg29 1871 50676</p>	<p>1×M32</p> <p>1×M40</p> <p>1×PG21</p> <p>1× PG29</p>	
<p>Корпус на панель. Низкая конструкция. Вывод кабеля вниз. Двусторонняя блокировка рукоятками.</p> 	<p>HDC-SH24B-D-2L 1871 50024</p>	-	
<p>Корпус на панель. Низкая конструкция. Вывод кабеля вниз. Односторонняя блокировка рукоятками.</p> 	<p>HDC-SH24B-D-1L 1871 50023</p>	-	
<p>Корпус на панель. Низкая конструкция. Вывод кабеля вниз. Односторонняя блокировка рукоятками. Пластиковая защитная крышка.</p> 	<p>HDC-SH24B-D-1L(C) 1871 50001</p>	-	
<p>Корпус на панель. Низкая конструкция. Вывод кабеля вниз. Односторонняя блокировка рукоятками. Металлическая защитная крышка.</p> 	<p>HDC-SH24B-D-1L(MC)-A 1871 50834</p>	-	

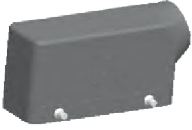
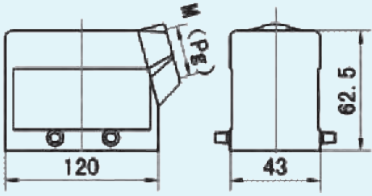

Корпуса серии 24В

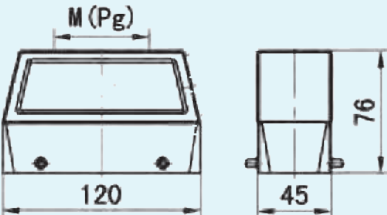
Описание	Наименование/ артикул	Характеристики резьбы выходного отверстия кабеля	Контурный чертеж и расположение отверстий (мм)
<p>Корпус на панель. Высокая конструкция. Односторонний/двусторонний выход кабеля через кабельные вводы. Двусторонняя блокировка рукоятками.</p> 	HDC-SH24BD-S-2L-1/M32 1871 50839	1×M32	
	HDC-SH24BD-S-2L-2/M32 1871 50842	2×M32	
	HDC-SH24BD-S-2L-2/M40 1871 50844	2×M40	
	HDC-SH24BD-S-2L-1/Pg21 1871 50840	1×PG21	
	HDC-SH24BD-S-2L-1/Pg29 1871 50841	1×PG29	
	HDC-SH24BD-S-2L-2/M32 1871 50842	2×M32	
	HDC-SH24BD-S-2L-2/Pg21 1871 50846	2×PG21	
<p>Корпус на кабель (верхний корпус). Высокая конструкция. Кабельный выход вбок. Блокировка винтом М6 IP68.</p> 	HDC-PH24BD-S S-1/M32 1871 50651	1×M32	
	HDC-PH24BD-S S-1/M40 1871 50057	1×M40	
	HDC-PH24BD-S S-1/M50 1871 50653	1×M50	
	HDC-PH24BD-S S-1/Pg29 1871 50654	1×PG29	
	HDC-PH24BD-S S-1/Pg36 1871 50655	1×PG36	
<p>Корпус на кабель (верхний корпус). Высокая конструкция. Кабельный выход вверх. Блокировка винтом М6 IP68.</p> 	HDC-PH24BD-U S-1/M32 1871 50664	1×M32	
	HDC-PH24BD-U S-1/M40 1871 50056	1×M40	
	HDC-PH24BD-U S-2/M32 1871 50281	2×M32	
	HDC-PH24BD-U S-1/M50 1871 50666	1×M50	
	HDC-PH24BD-U S-1/Pg21 1871 50667	1×PG21	
	HDC-PH24BD-U S-1/Pg29 1871 50668	1×PG29	
	HDC-PH24BD-U S-1/Pg36 1871 50669	1×PG36	
	HDC-PH24BD-U S-2/Pg29 1871 50671	2×PG29	
	HDC-PH24BD-U S-2/M25 1871 50280	2×M25	
HDC-PH24BD-U S-3/M32 1871 50282	3×M32		
<p>Корпус на панель. Низкая конструкция. Вывод кабеля вниз. Блокировка винтом М6 IP68.</p> 	HDC-SH24B-D S 1871 50044	-	

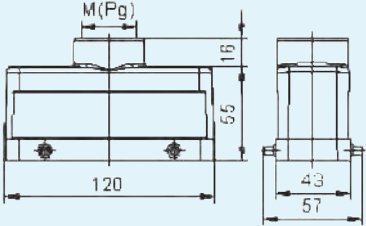

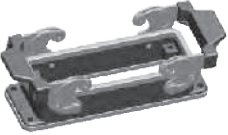
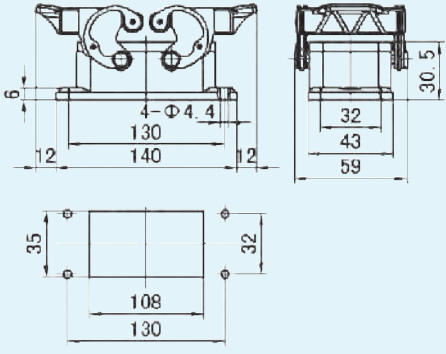

Корпуса серии 24В, устойчивые к воздействию окружающей среды

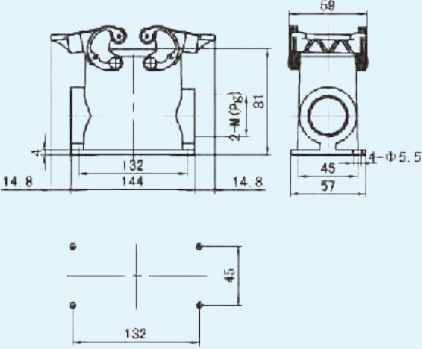
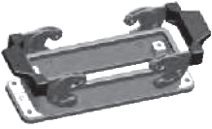
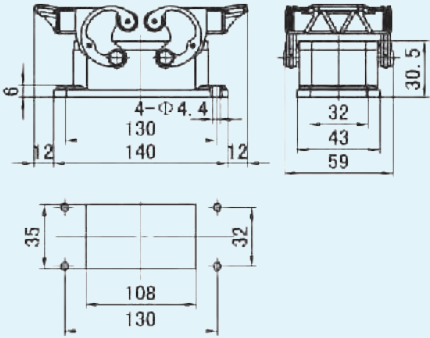
Описание	Наименование/ артикул	Характеристики резьбы выходного отверстия кабеля	Контурный чертеж и расположение отверстий (мм)
<p>Корпус на кабель (верхний корпус). Низкая конструкция. Кабельный ввод вбок. Двусторонняя блокировка рукоятками. Корпус, устойчивый к воздействию окружающей среды.</p> 	<p>HDC-PH24B-S-4P-1/M25-I 1871 50680</p> <p>HDC-PH24B-S-4P-1/Pg21-I 1871 50684</p>	<p>1×M25</p> <p>1×Pg21</p>	
<p>Корпус на кабель (верхний корпус). Высокая конструкция. Кабельный ввод вбок. Двусторонняя блокировка рукоятками. Корпус, устойчивый к воздействию окружающей среды.</p> 	<p>HDC-PH24BD-S-4P-1/M32-I 1871 50657</p> <p>HDC-PH24BD-S-4P-1/M40-I 1871 50659</p> <p>HDC-PH24BD-S-4P-1/Pg29-I 1871 50662</p>	<p>1×M32</p> <p>1×M40</p> <p>1×Pg29</p>	
<p>Корпус на кабель (верхний корпус). Высокая конструкция. Кабельный ввод вверх. Двусторонняя блокировка рукоятками.</p> 	<p>HDC-PH24BD-U-4P-1/M32-I 1871 50673</p> <p>HDC-PH24BD-U-4P-1/Pg29-I 1871 50677</p>	<p>1×M32</p> <p>1×Pg29</p>	
<p>Корпус на кабель (верхний корпус). Низкая конструкция. Кабельный ввод вверх. Двусторонняя блокировка рукоятками. Корпус, устойчивый к воздействию окружающей среды.</p> 	<p>HDC-PH24B-U-4P-1/M25-I 1871 50685</p> <p>HDC-PH24B-U-4P-1/Pg29-I 1871 50690</p>	<p>1×M25</p> <p>1×PG29</p>	



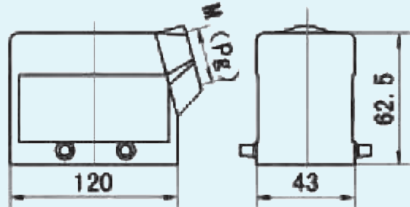

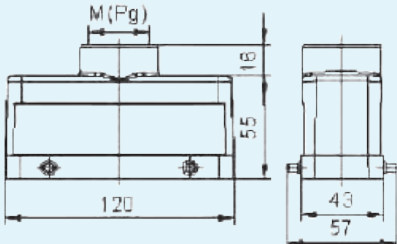
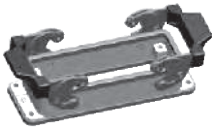
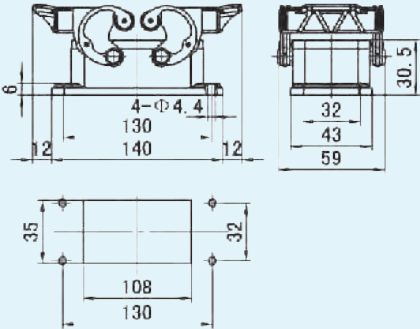
Корпуса серии 24В, устойчивые к воздействию окружающей среды

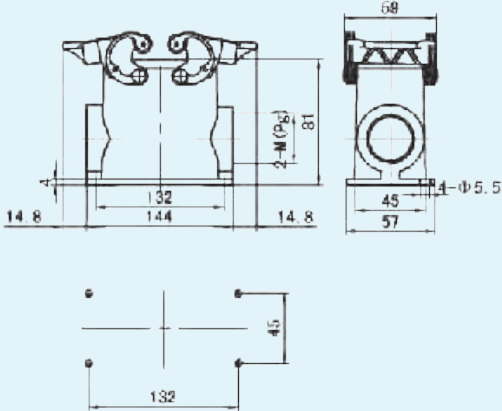
Описание	Наименование/ артикул	Характеристики резьбы выходного отверстия кабеля	Контурный чертеж и расположение отверстий (мм)
<p>Корпус на панель. Низкая конструкция. Вывод кабеля вниз. Двусторонняя блокировка рукоятками. Корпус, устойчивый к воздействию окружающей среды.</p> 	<p>HDC-SH24B-D-2L-I 1871 50838</p>	<p>-</p>	
<p>Корпус на кабель (верхний корпус). Низкая конструкция. Боковой вывод провода. Односторонний зажим рукояткой.</p> 	<p>HDC-SH24BD-S-2L-2/M32-I 1871 50843 HDC-SH24BD-S-2L-2/Pg29-I 1871 50847</p>	<p>2×M32 2×PG29</p>	
<p>Корпус на кабель (верхний корпус). Высокая конструкция. Кабельный ввод сбоку. Односторонний зажим рукояткой.</p> 	<p>HDC-SH24B-D-2L-I 1871 50838</p>	<p>-</p>	



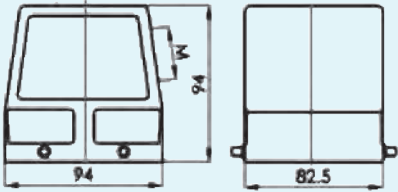

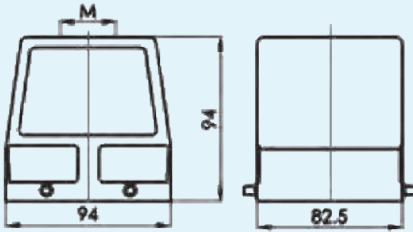
Корпуса серии 24В с электромагнитной защитой

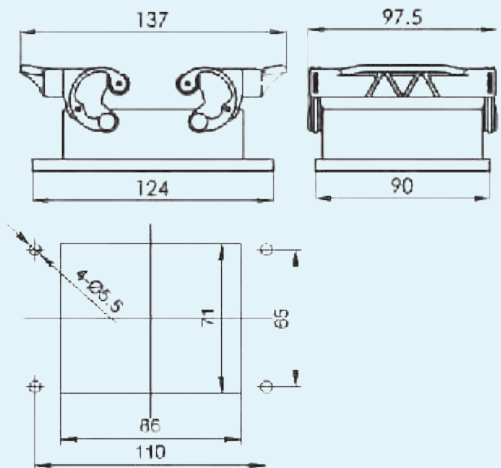
Описание	Наименование/ артикул	Характеристики резьбы выходного отверстия кабеля	Контурный чертеж и расположение отверстий (мм)
<p>Корпус на кабель (верхний корпус). Низкая конструкция. Кабельный ввод вбок. Двусторонняя блокировка рукоятками. EMC</p> 	<p>HDC-PH24B-S-4P- 1/M25(EMC) 1871 50679</p> <p>HDC-PH24B-S-4P- 1/Pg21 (EMC) 1871 50683</p>	<p>1×M25</p> <p>1×PG21</p>	
<p>Корпус на кабель (верхний корпус). Низкая конструкция. Кабельный ввод вверх. Двусторонняя блокировка рукоятками. EMC</p> 	<p>HDC-PH24B-U-4P- 1/M32(EMC) 1871 50687</p> <p>HDC-PH24B-U-4P- 1/Pg29(EMC) 1871 50689</p>	<p>1×M32</p> <p>1×PG29</p>	
<p>Корпус на панель. Низкая конструкция. Вывод кабеля вниз. Двусторонняя блокировка рукоятками. EMC</p> 	<p>HDC-SH24B-D-1L(EMC) 1871 50833</p>	-	
<p>Корпус на панель. Высокая конструкция. Двусторонний выход вбок через кабельные вводы. Двусторонняя блокировка рукоятки EMC.</p> 	<p>HDC-SH24BD-S-2L- 2/M40(EMC) 1871 50845</p> <p>HDC-SH24BD-S 2L- 2/Pg29(EMC) 1871 50848</p>	<p>2×M40</p> <p>1×PG29</p>	



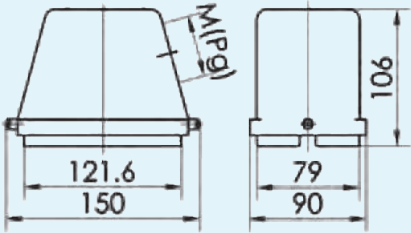

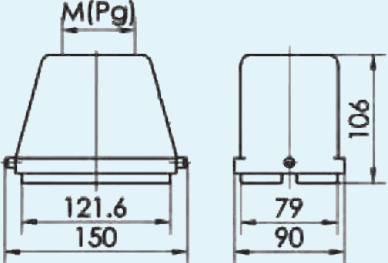

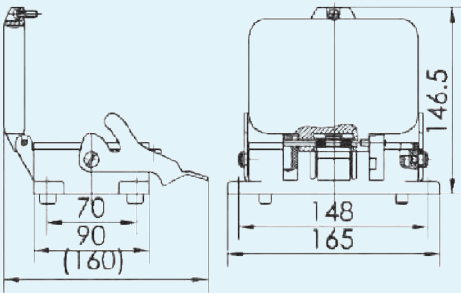
Корпуса серии 32В, 48В



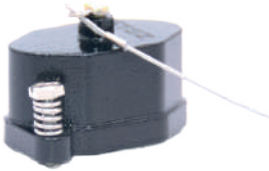
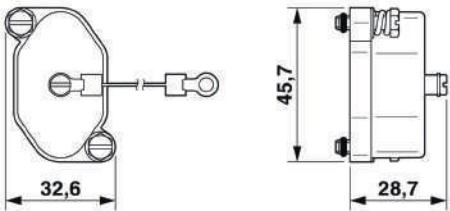
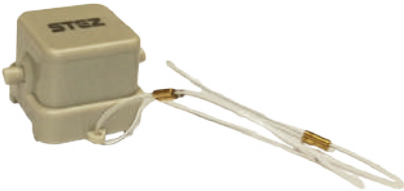
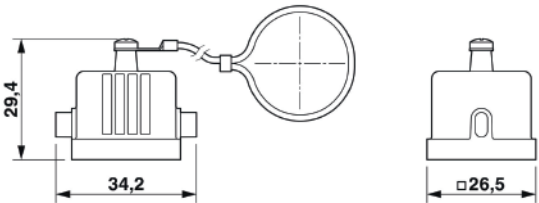

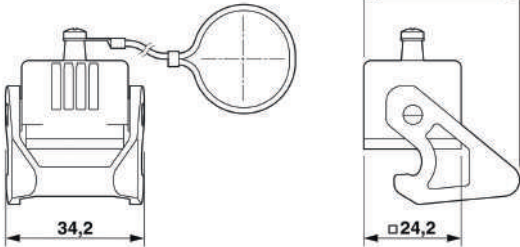
Описание	Наименование/ артикул	Характеристики резьбы выходного отверстия кабеля	Контурный чертеж и расположение отверстий (мм)
<p>Корпус на кабель (верхний корпус). Высокая конструкция. Кабельный ввод вбок. Двусторонняя блокировка рукоятками.</p> 	<p>HDC-PH32BD-S-4P-1/M32 1871 50698</p> <p>HDC-PH32BD-S-4P-1/M40 1871 50699</p> <p>HDC-PH32BD-S-4P-1/M50 1871 50700</p> <p>HDC-PH32BD-S-4P-1/Pg29 1871 50701</p> <p>HDC-PH32BD-S-4P-1/Pg36 1871 50702</p> <p>HDC-PH32BD-S-4P-1/Pg42 1871 50703</p>	<p>1×M32</p> <p>1×M40</p> <p>1×M50</p> <p>1×PG29</p> <p>1×PG36</p> <p>1×PG42</p>	
<p>Корпус на кабель (верхний корпус). Высокая конструкция. Кабельный ввод вверх. Двусторонняя блокировка рукоятками.</p> 	<p>HDC-PH32BD-U-4P-1/M32 1871 50704</p> <p>HDC-PH32BD-U-4P-1/M40 1871 50705</p> <p>HDC-PH32BD-U-4P-1/M50 1871 50706</p>	<p>1×M32</p> <p>1×M40</p> <p>1×M50</p>	
<p>Корпус на панель. Низкая конструкция. Вывод кабеля вниз. Блокировка винтом М6 IP68.</p> 	<p>HDC-SH32B-D-2L 1871 50850</p>	<p>-</p>	

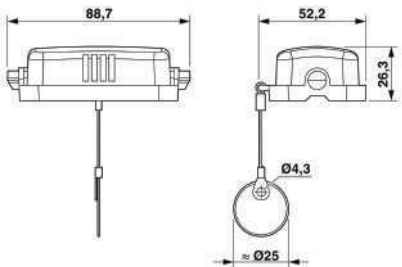
Корпуса серии 32В, 48В

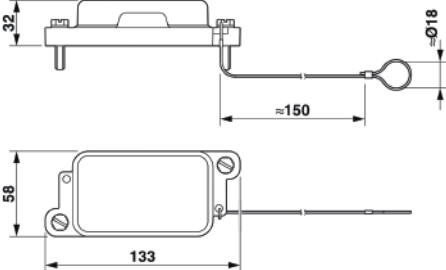

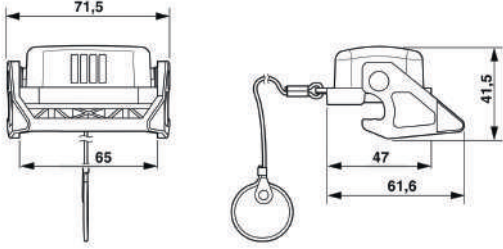

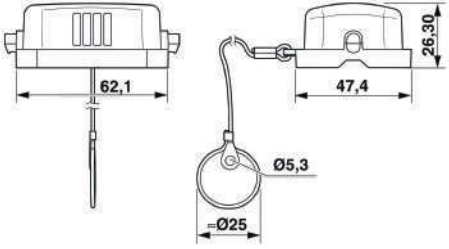
Описание	Наименование/ артикул	Характеристики резьбы выходного отверстия кабеля	Контурный чертеж и расположение отверстий (мм)
<p>Корпус на кабель (верхний корпус). Высокая конструкция. Кабельный ввод вбок. Односторонняя блокировка рукояткой.</p> 	<p>HDC-PH48BD-S-4P-1/M40 1871 50722</p> <p>HDC-PH48BD-S-4P-1/M50 1871 50723</p> <p>HDC-PH48BD-S-4P-1/Pg29 1871 50724</p> <p>HDC-PH48BD-S-4P-1/Pg36 1871 50725</p> <p>HDC-PH48BD-S-4P-1/Pg42 1871 50726</p>	<p>1×M40</p> <p>1×M50</p> <p>1XPG29</p> <p>1XPG36</p> <p>1XPG42</p>	
<p>Корпус на кабель (верхний корпус). Высокая конструкция. Кабельный ввод вверх. Односторонняя блокировка рукояткой.</p> 	<p>HDC-PH48BD-U-4P-1/M40 1871 50727</p> <p>HDC-PH48BD-U-4P-1/M50 1871 50728</p> <p>HDC-PH48BD-U-4P-1/Pg29 1871 50729</p> <p>HDC-PH48BD-U-4P-1/Pg36 1871 50730</p> <p>HDC-PH48BD-U-4P-1/Pg42 1871 50731</p>	<p>1×M40</p> <p>1×M50</p> <p>1XPG29</p> <p>1XPG36</p> <p>1XPG42</p>	
<p>Корпус на панель. Низкая конструкция. Вывод кабеля вниз. Блокировка винтом M6 IP68.</p> 	<p>HDC-SH48B-D-2L(C) 1871 50856</p>	<p>-</p>	

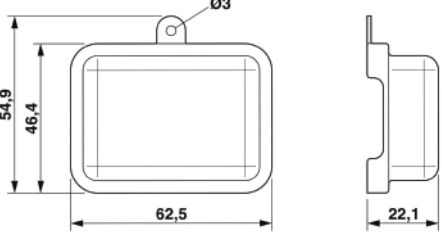

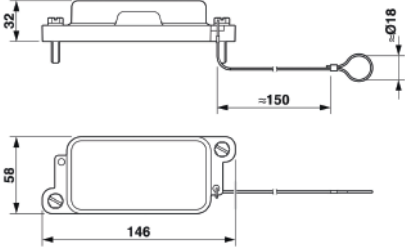

12. Крышки защитные и транспортировочные

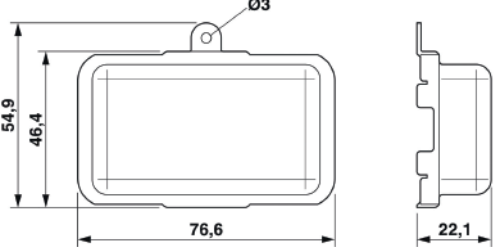
Описание	Наименование/ артикул	Контурный чертеж и расположение отверстий (мм)
Крышки 3А		
<p>Крышка защитная корпусная металлическая для фиксации винтами IP68.</p> 	<p>HDC-SH3A-MCV-S 1871 50283</p>	
<p>Крышка защитная корпусная пластиковая под 1 рычаг IP65.</p> 	<p>HDC-SH3A-CV-2P 1871 50301</p>	
<p>Крышка защитная кабельная пластиковая с 1 рычагом IP65.</p> 	<p>HDC-PH3A-CV-1L 187150298</p>	
Крышки 10А		
<p>Крышка защитная корпусная пластиковая под 1 рычаг, IP65.</p> 	<p>HDC-SH10A-CV-2P 1871 50302</p>	
Крышки корпусные 6В		
<p>Крышка защитная корпусная пластиковая под 1 рычаг, IP65.</p> 	<p>HDC-SH6B-MCV-S 1871 50303</p>	

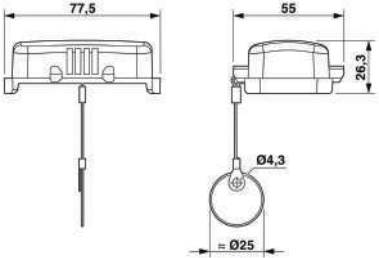

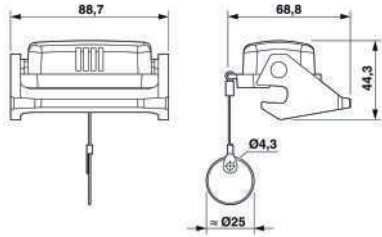

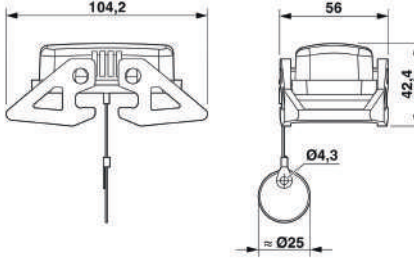
Описание	Наименование/ артикул	Контурный чертёж и расположение отверстий (мм)
<p>Крышка защитная кабельная пластиковая с 1 рычагом, IP65.</p> 	<p>HDC-PH6B-CV-1L 1871 50296</p>	
<p>Крышка защитная кабельная пластиковая с фиксаторами под 1 рычаг, IP65</p> 	<p>HDC-SH6B-CV-2P 1871 50297</p>	
<p>Крышка транспортировочная кабельная пластиковая, IP54.</p> 	<p>HDC-PH6B-CV-2C 1871 50063</p>	

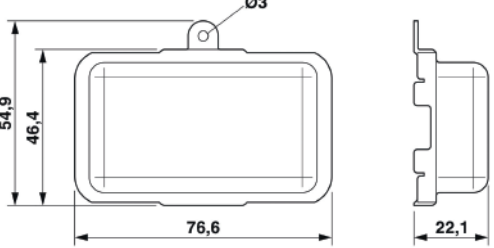

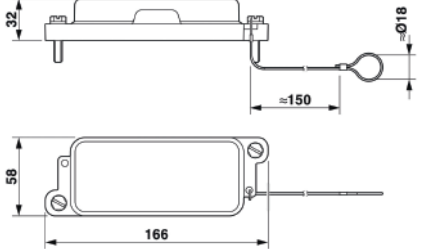

Крышки корпусные 10В

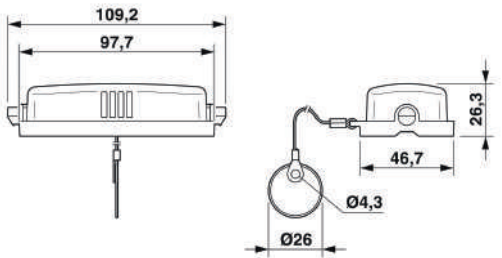
<p>Крышка корпусная металлическая для фиксации винтами, IP68.</p> 	<p>HDC-SH10B-MCV-S 1871 50304</p>	
<p>Крышка корпусная пластиковая под 1 рычаг, IP65.</p> 	<p>HDC-SH10B-CV-2P 1871 50294</p>	
<p>Крышка корпусная пластиковая под 2 рычага, IP65.</p> 	<p>HDC-SH10B-CV-4P 1871 50295</p>	

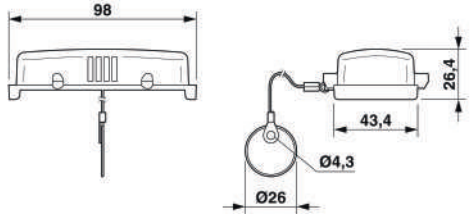

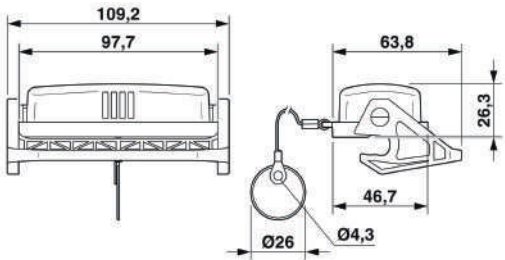

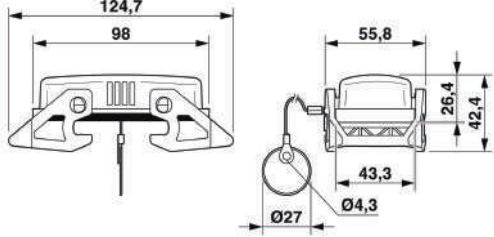
Описание	Наименование/ артикул	Контурный чертеж и расположение отверстий (мм)
Крышка кабельная пластиковая с 1 рычагом, IP65. 	HDC-PH10B-CV-1L 1871 50292	
Крышка кабельная пластиковая с 2 рычагами, IP65. 	HDC-PH10B-CV-2L 1871 50293	
Крышка транспортировочная корпусная пластиковая, с защёлками, IP54. 	HDC-PH10B-CV-4C 1871 50062	



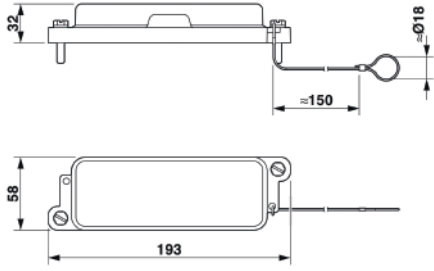

Крышки корпусные 16В

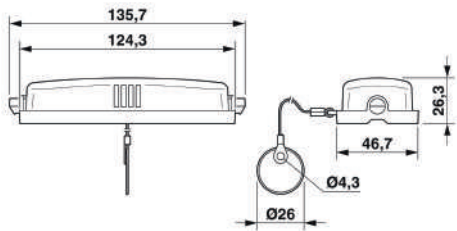
Крышка корпусная металлическая для фиксации винтами, IP68. 	HDC-SH16B-MCV-S 1871 50305	
Крышка корпусная пластиковая под 1 рычаг, IP65. 	HDC-SH16B-CV-2P 1871 50290	
Крышка корпусная пластиковая под 2 рычага, IP65. 	HDC-SH16B-CV-4P 1871 50291	

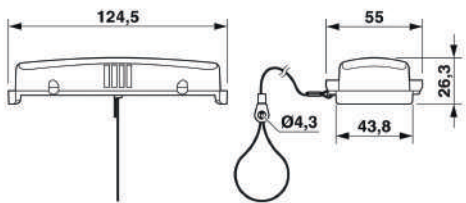
Описание	Наименование/ артикул	Контурный чертеж и расположение отверстий (мм)
<p>Крышка кабельная пластиковая с 1 рычагом, IP65.</p> 	<p>HDC-PH16B-CV-1L 1871 50288</p>	
<p>Крышка кабельная пластиковая с 2 рычагами, IP65</p> 	<p>HDC-PH16B-CV-2L 1871 50289</p>	
<p>Крышка транспортировочная корпусная пластиковая с фиксаторами, IP54.</p> 	<p>HDC-PH16B-CV-4C 1871 50062</p>	

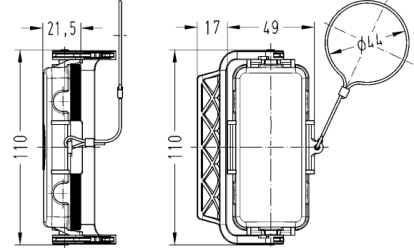
Крышки корпусные 24В

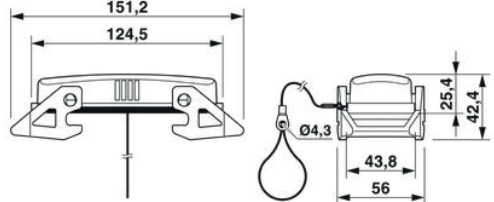
<p>Крышка корпусная металлическая для фиксации винтами, IP68.</p> 	<p>HDC-SH24B-MCV-S 1871 50306</p>	
<p>Крышка корпусная пластиковая под 1 рычаг, IP65.</p> 	<p>HDC-SH24B-CV-2P 1871 50286</p>	
<p>Крышка корпусная пластиковая под 2 рычага, IP65.</p> 	<p>HDC-SH24B-CV-4P 1871 50287</p>	

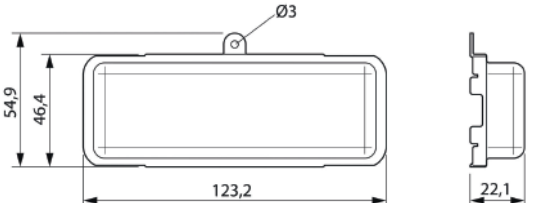
<p>Крышка кабельная пластиковая с 1 рычагом, IP65.</p> 	<p>HDC-PH24B-CV-1L 1871 50284</p>	
<p>Крышка кабельная пластиковая с 2 рычагами, IP65.</p> 	<p>HDC-PH24B-CV-2L 1871 50285</p>	
<p>Крышка транспортировочная корпусная пластиковая с фиксаторами, IP54.</p> 	<p>HDC-PH24B-CV-4C 1871 50060</p>	

13. Контакты общего назначения

Контактные штыри и гнезда для вставок DSUB, обжим на провод

Сопротивление контакта: <3мОм;

Материал основы: медный сплав;

Материал: медный сплав;

Обработка поверхности: золочение или серебрение;

Контактное сопротивление: ≤3 мОм;

Сечение провода: 0,09~0,82 мм² (AWG28~AWG18);

Длина зачистки провода: 5 мм;

Инструменты для обжимки проводов: обжимные клещи

DSUB, подробности см. в 15-01.



Описание	Наименование / артикул		Сечение провода (мм ²)	Габаритный чертеж (мм)																														
	Штыревой обжимной контакт	Гнездовой обжимной контакт																																
Покрытие серебром.	KШ-DSUB-S0.25-CEP 1871 51009	КГ-DSUB-S0.25-CEP 1871 51013	0.09-0.25	<table border="1"> <thead> <tr> <th>a</th> <th>b</th> <th>c</th> <th>d</th> <th>e</th> <th>f</th> </tr> </thead> <tbody> <tr> <td>8.23</td> <td>4.2</td> <td>14.0</td> <td>1.35</td> <td>1.75</td> <td>13.6</td> </tr> <tr> <td>8.10</td> <td>4.0</td> <td>14.8</td> <td>1.12</td> <td>1.66</td> <td>14.4</td> </tr> <tr> <td>8.10</td> <td>4.0</td> <td>14.8</td> <td>0.90</td> <td>1.66</td> <td>14.4</td> </tr> <tr> <td>8.10</td> <td>4.0</td> <td>14.8</td> <td>0.64</td> <td>1.66</td> <td>14.4</td> </tr> </tbody> </table>	a	b	c	d	e	f	8.23	4.2	14.0	1.35	1.75	13.6	8.10	4.0	14.8	1.12	1.66	14.4	8.10	4.0	14.8	0.90	1.66	14.4	8.10	4.0	14.8	0.64	1.66	14.4
	a	b	c		d	e	f																											
	8.23	4.2	14.0		1.35	1.75	13.6																											
	8.10	4.0	14.8		1.12	1.66	14.4																											
	8.10	4.0	14.8		0.90	1.66	14.4																											
8.10	4.0	14.8	0.64	1.66	14.4																													
KШ-DSUB-S0.33-CEP 1871 51008	КГ-DSUB-S0.33-CEP 1871 51012	0.13-0.33																																
KШ-DSUB-S0.52-CEP 1871 51010	КГ-DSUB-S0.52-CEP 1871 51014	0.33-0.52																																
KШ-DSUB-S0.82-CEP 1871 51011	КГ-DSUB-S0.82-CEP 1871 51015	0.33-0.82																																
Покрытие золотом.	KШ-DSUB-S0.25-ЗОЛ 1871 51002	КГ-DSUB-S0.25-ЗОЛ 1871 51005	0.09-0.25	<table border="1"> <thead> <tr> <th colspan="2">Сечение провода</th> <th>Длина зачистки провода</th> </tr> </thead> <tbody> <tr> <td>0.09-0.25 мм²</td> <td>AWG 28-24</td> <td>5мм</td> </tr> <tr> <td>0.13-0.33 мм²</td> <td>AWG 26-22</td> <td>5мм</td> </tr> <tr> <td>0.33-0.52 мм²</td> <td>AWG 22-20</td> <td>5мм</td> </tr> <tr> <td>0.33-0.82 мм²</td> <td>AWG 22-18</td> <td>5мм</td> </tr> </tbody> </table>	Сечение провода		Длина зачистки провода	0.09-0.25 мм ²	AWG 28-24	5мм	0.13-0.33 мм ²	AWG 26-22	5мм	0.33-0.52 мм ²	AWG 22-20	5мм	0.33-0.82 мм ²	AWG 22-18	5мм															
	Сечение провода		Длина зачистки провода																															
	0.09-0.25 мм ²	AWG 28-24	5мм																															
	0.13-0.33 мм ²	AWG 26-22	5мм																															
0.33-0.52 мм ²	AWG 22-20	5мм																																
0.33-0.82 мм ²	AWG 22-18	5мм																																
KШ-DSUB-S0.33-ЗОЛ 1871 50949	КГ-DSUB-S0.33-ЗОЛ 1871 51016	0.13-0.33																																
KШ-DSUB-S0.52-ЗОЛ 1871 51003	КГ-DSUB-S0.52-ЗОЛ 1871 51006	0.33-0.52																																
KШ-DSUB-S0.82-ЗОЛ 1871 51004	КГ-DSUB-S0.82-ЗОЛ 1871 51007	0.33-0.82																																

Контактные штыри, разъемы для подключения с соединением по методу холодного обжима Ø1,6

Размеры контакта: Ø1,6 мм;
Материал: медный сплав;
Обработка поверхности: золочение или серебрение;
Контактное сопротивление: ≤3 мОм;
Сечение провода: 0,14~2,5 мм² (AWG26~AWG14);
Длина зачистки провода: 7,5 мм;
Съемник: съемник СХ-1,6, подробнее см. 15-01;
Инструменты для обжимки проводов: обжимные клещи универсальные для обжима контактов на провод, подробности см. в 15-01.





Описание	Наименование / артикул		Сечение провода (мм ²)	Габаритный чертеж (мм)																																																																	
	Штыревой обжимной контакт	Гнездовой обжимной контакт																																																																			
Золоченый контактный, штепсельная вилка в сборе. Золоченый разъем для подключения в сборе.	КШ-1.6-S0.17-0.37-ЗОЛ 1871 50068	КГ-1.6-S0.17-0.37-ЗОЛ 1871 50076	0,14~0,37																																																																		
	КШ-1.6-S0.5-ЗОЛ 1871 50077	КГ-1.6-S0.5-ЗОЛ 1871 50078	0,5																																																																		
	КШ-1.6-S0.75-ЗОЛ 1871 50079	КГ-1.6-S0.75-ЗОЛ 1871 50080	0,75																																																																		
	КШ-1.6-S1.0-ЗОЛ 1871 50081	КГ-1.6-S1.0-ЗОЛ 1871 50082	1,0																																																																		
	КШ-1.6-S1.5-ЗОЛ 1871 50083	КГ-1.6-S1.5-ЗОЛ 1871 50084	1,5																																																																		
	КШ-1.6-S2.5-ЗОЛ 1871 50121	КГ-1.6-S2.5-ЗОЛ 1871 50121	2,5																																																																		
Серебряный контактный, штепсельная вилка в сборе. Серебряный разъем для подключения в сборе.	КШ-1.6-S0.17-0.37-СЕР 1871 50087	КГ-1.6-S0.17-0.37-СЕР 1871 50088	0,14~0,37	<table border="1"> <thead> <tr> <th>ØА</th> <th>ØВ</th> <th>Сечение провода 2 мм²</th> <th>Калибр провода AWG</th> <th>Гальваническое покрытие поверхности</th> </tr> </thead> <tbody> <tr><td>2.1</td><td>0.9</td><td>0.14~0.37</td><td>26~22</td><td>Золочение</td></tr> <tr><td>2.6</td><td>1.1</td><td>0.5</td><td>20</td><td>Золочение</td></tr> <tr><td>2.6</td><td>1.3</td><td>0.75</td><td>18</td><td>Золочение</td></tr> <tr><td>2.6</td><td>1.45</td><td>1.0</td><td>18</td><td>Золочение</td></tr> <tr><td>3.0</td><td>1.75</td><td>1.5</td><td>16</td><td>Золочение</td></tr> <tr><td>3.2</td><td>2.0</td><td>2.5</td><td>14</td><td>Золочение</td></tr> <tr><td>2.1</td><td>0.9</td><td>0.14~0.37</td><td>26~22</td><td>Серебрение</td></tr> <tr><td>2.6</td><td>1.1</td><td>0.5</td><td>20</td><td>Серебрение</td></tr> <tr><td>2.6</td><td>1.3</td><td>0.75</td><td>18</td><td>Серебрение</td></tr> <tr><td>2.6</td><td>1.45</td><td>1.0</td><td>18</td><td>Серебрение</td></tr> <tr><td>3.0</td><td>1.75</td><td>1.5</td><td>16</td><td>Серебрение</td></tr> <tr><td>3.2</td><td>2.0</td><td>2.5</td><td>14</td><td>Серебрение</td></tr> </tbody> </table>	ØА	ØВ	Сечение провода 2 мм ²	Калибр провода AWG	Гальваническое покрытие поверхности	2.1	0.9	0.14~0.37	26~22	Золочение	2.6	1.1	0.5	20	Золочение	2.6	1.3	0.75	18	Золочение	2.6	1.45	1.0	18	Золочение	3.0	1.75	1.5	16	Золочение	3.2	2.0	2.5	14	Золочение	2.1	0.9	0.14~0.37	26~22	Серебрение	2.6	1.1	0.5	20	Серебрение	2.6	1.3	0.75	18	Серебрение	2.6	1.45	1.0	18	Серебрение	3.0	1.75	1.5	16	Серебрение	3.2	2.0	2.5	14	Серебрение
	ØА	ØВ	Сечение провода 2 мм ²		Калибр провода AWG	Гальваническое покрытие поверхности																																																															
	2.1	0.9	0.14~0.37		26~22	Золочение																																																															
	2.6	1.1	0.5		20	Золочение																																																															
	2.6	1.3	0.75		18	Золочение																																																															
	2.6	1.45	1.0		18	Золочение																																																															
	3.0	1.75	1.5		16	Золочение																																																															
	3.2	2.0	2.5		14	Золочение																																																															
2.1	0.9	0.14~0.37	26~22	Серебрение																																																																	
2.6	1.1	0.5	20	Серебрение																																																																	
2.6	1.3	0.75	18	Серебрение																																																																	
2.6	1.45	1.0	18	Серебрение																																																																	
3.0	1.75	1.5	16	Серебрение																																																																	
3.2	2.0	2.5	14	Серебрение																																																																	
КШ-1.6-S0.5-СЕР 1871 50089	КГ-1.6-S0.5-СЕР 1871 50090	0,5																																																																			
КШ-1.6-S0.75-СЕР 1871 50091	КГ-1.6-S0.75-СЕР 1871 50092	0,75																																																																			
КШ-1.6-S1.0-СЕР 1871 50093	КГ-1.6-S1.0-СЕР 1871 50094	1,0																																																																			
КШ-1.6-S1.5-СЕР 1871 50095	КГ-1.6-S1.5-СЕР 1871 50096	1,5																																																																			
КШ-1.6-S2.5-СЕР 1871 50097	КГ-1.6-S2.5-СЕР 1871 50098	2,5																																																																			

Контактные штыри, разъемы для подключения с соединением по методу холодного обжима Ø2,5

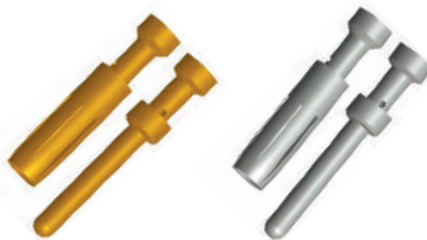
Размеры контакта: Ø2,5 мм;
Материал: медный сплав;
Обработка поверхности: золочение или серебрение;
Контактное сопротивление: ≤1 мОм;
Сечение провода: 0,14~4,0 мм² (AWG26~AWG12);
Длина зачистки провода: 7,5 мм;
Съемник: съемник СХ-2,5, подробнее см. 15-01;
Инструменты для обжимки проводов: обжимные клещи универсальные для обжима контактов на провод, подробности см. в 15-01.

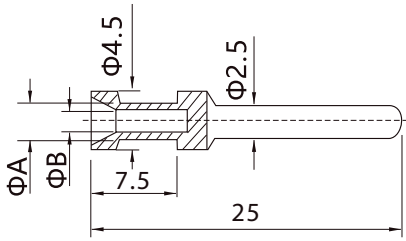
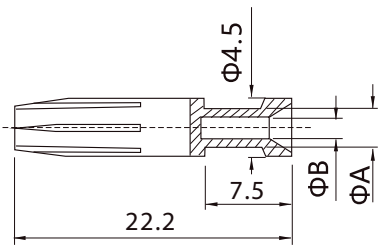



Описание	Наименование / артикул		Сечение провода (мм ²)	Габаритный чертеж (мм)
	Штыревой обжимной контакт	Гнездовой обжимной контакт		
 <p>Золоченый контактный штырь, разъем для подключения.</p>	КШ-2.5- S0.14-0.37-ЗОЛ 1871 50974	КГ-2.5- S0.14-0.37-ЗОЛ 1871 50975	0,14~0,37	 
	КШ-2.5- S0.5-ЗОЛ 1871 50962	КГ-2.5- S0.5-ЗОЛ 1871 50963	0,5	
	КШ-2.5-S0.75-ЗОЛ 1871 50964	КГ-2.5-S0.75-ЗОЛ 1871 50965	0,75	
	КШ-2.5-S0.75-ЗОЛ 1871 50964	КГ-2.5-S0.75-ЗОЛ 1871 50965	1,0	
	КШ-2.5- S1.5-ЗОЛ 1871 50968	КГ-2.5- S1.5-ЗОЛ 1871 50969	1,5	
	КШ-2.5- S2.5-ЗОЛ 1871 50970	КГ-2.5- S2.5-ЗОЛ 1871 50971	2,5	
	КШ-2.5- S4.0-ЗОЛ 1871 50972	КГ-2.5- S4.0-ЗОЛ 1871 50973	4,0	
 <p>Серебряные контактный штырь, разъем для подключения.</p>	КШ-2.5- S0.14-0.37-СЕР 1871 50976	КГ-2.5- S0.14-0.37-СЕР 1871 50977	0,14~0,37	
	КШ-2.5- S0.5-СЕР 1871 50099	КГ-2.5- S0.5-СЕР 1871 50100	0,5	
	КШ-2.5-S0.75-СЕР 1871 50101	КГ-2.5-S0.75-СЕР 1871 50102	0,75	
	КШ-2.5- S1.0-СЕР 1871 50103	КГ-2.5- S1.0-СЕР 1871 50104	1,0	
	КШ-2.5- S1.5-СЕР 1871 50105	КГ-2.5- S1.5-СЕР 1871 50106	1,5	
	КШ-2.5- S2.5-СЕР 1871 50107	КГ-2.5- S2.5-СЕР 1871 50108	2,5	
	КШ-2.5- S4.0-СЕР 1871 50109	КГ-2.5- S4.0-СЕР 1871 50110	3,0	
КШ-2.5- S4.0-СЕР 1871 50109	КГ-2.5- S4.0-СЕР 1871 50110	4,0		
Кодовый контактный штепсельная вилка (изолирующая пробка).		КШ-2.5-000-КРАСНЫЙ 1871 50111	Доступные цвета: красный.	

ØA	ØB	Сечение провода 2 мм ²	Калибр провода AWG
2.2	0.9	0.14~0.37	26~22
2.4	1.15	0.5	20
2.7	1.45	0.75~1.0	18
3.0	1.75	1.5	16
3.5	2.55	2.5	14
4.2	2.85	3.0~4.0	12

Контактные штыри, разъемы для подключения с соединением по методу холодного обжима Ø4,0

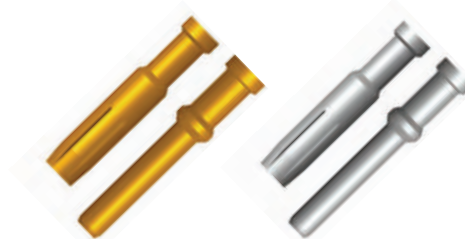
Размеры контакта: Ø4,0 мм;
Материал: медный сплав;
Обработка поверхности: золочение или серебрение;
Контактное сопротивление: ≤0,3 мОм;
Сечение провода: 0,14~6,0 мм² (AWG26~AWG10);
Длина зачистки провода: 9 мм;
Съемник: съемник СХ-4, подробнее см. 15-01;
Инструменты для обжимки проводов: обжимные клещи универсальные для обжима контактов на провод, подробности см. в 15-01.

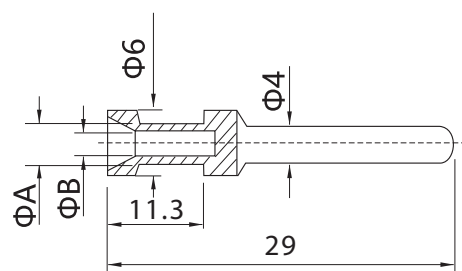
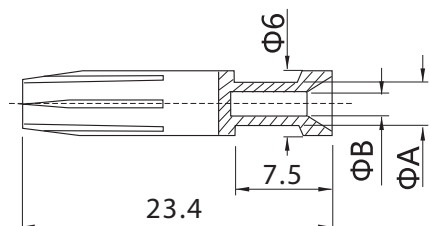
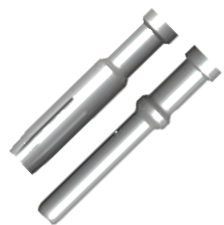

Описание	Наименование / артикул		Сечение провода (мм ²)	Габаритный чертеж (мм)
	Штыревой обжимной контакт	Гнездовой обжимной контакт		
Золоченый контактный штырь, разъем для подключения. 	КШ-4.0- S0.14-0.37-ЗОЛ 1871 50986	КГ-4.0- S0.14-0.37-ЗОЛ 1871 50989	0,14~0,37	 
	КШ-4.0- S0.5-ЗОЛ 1871 50987	КГ-4.0- S0.5-ЗОЛ 1871 50990	0,5	
	КШ-4.0- S1.0-ЗОЛ 1871 50988	КГ-4.0- S1.0-ЗОЛ 1871 50991	1,0	
	КШ-4.0- S1.5-ЗОЛ 1871 50978	КГ-4.0- S1.5-ЗОЛ 1871 50979	1,5	
	КШ-4.0- S2.5-ЗОЛ 1871 50980	КГ-4.0- S2.5-ЗОЛ 1871 50981	2,5	
	КШ-4.0- S4.0-ЗОЛ 1871 50982	КГ-4.0- S4.0-ЗОЛ 1871 50983	4,0	
	КШ-4.0- S6.0-ЗОЛ 1871 50984	КГ-4.0- S6.0-ЗОЛ 1871 50985	6,0	
Серебряные контактный штырь, разъем для подключения. 	КШ-4.0- S0.14-0.37-СЕР 1871 50992	КГ-4.0- S0.14-0.37-СЕР 1871 50995	0,14~0,37	
	КШ-4.0- S0.5-СЕР 1871 50993	КГ-4.0- S0.5-СЕР 1871 50996	0,5	
	КШ-4.0- S1.0-СЕР 1871 50994	КГ-4.0- S1.0-СЕР 1871 50997	1,0	
	КШ-4.0- S1.5-СЕР 1871 50112	КГ-4.0- S1.5-СЕР 1871 50113	1,5	
	КШ-4.0- S2.5-СЕР 1871 50114	КГ-4.0- S2.5-СЕР 1871 50115	2,5	
	КШ-4.0- S4.0-СЕР 1871 50116	КГ-4.0- S4.0-СЕР 1871 50117	4,0	
	КШ-4.0- S6.0-СЕР 1871 50118	КГ-4.0- S6.0-СЕР 1871 50119	6,0	
	КШ-4.0- S10.0-СЕР 1871 50277	КГ-4.0- S10.0-СЕР 1871 50278	10,0	

ØА	ØВ	Сечение провода 2 мм ²	Калибр провода AWG
1,85	0,9	0,14~0,37	26~22
2,1	1,15	0,5	20
2,4	1,45	0,75~1,0	18
2,7	1,75	1,5	16
3,2	2,55	2,5	14
3,9	2,85	4,0	12
4,6	3,5	6,0	10

14. Аксессуары

Приспособления: кодовое приспособление для позиционирования с защитой от неправильного соединения

Кодовый установочный штифт/установочное отверстие.
Кодовый установочный штифт модуля, установочное отверстие.
Кодирующий винт.

Материал: нержавеющая сталь;

Размер фиксированной резьбы: М3;

Способ комбинирования:

Единичный наконечник (штекер, гнездо) или подвижная рама в 16 способах комбинирования.



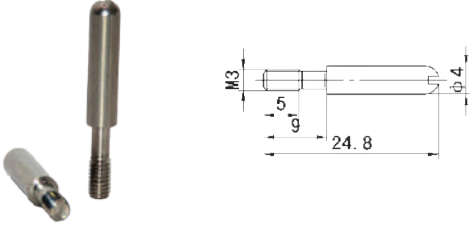
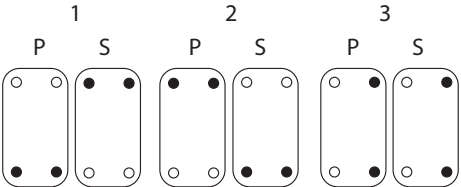
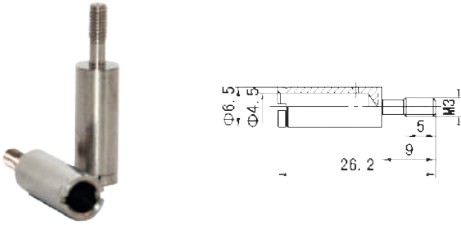
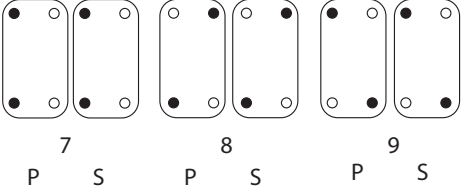
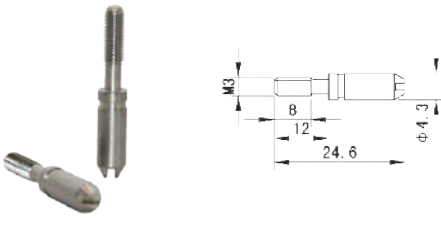
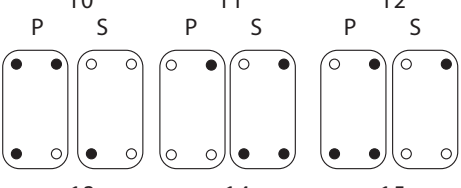
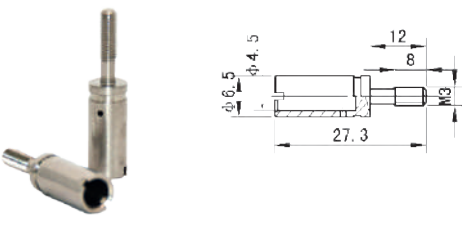
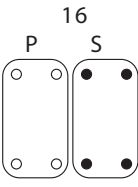

Два наконечника (штекер, гнездо) или подвижная рама в 15 способах комбинирования.

Описание	Наименование/ артикул	Схема комбинаций
<p>Стандартный кодовый установочный штифт.</p> 	<p>КЭШ 1871 50186</p>	
<p>Стандартное кодовое установочное отверстие.</p> 	<p>КЭГ 1871 50187</p>	
<p>Кодовый установочный штифт модуля.</p> 	<p>КЭШ-МОД 1871 50188</p>	
<p>Кодовое установочное отверстие модуля.</p> 	<p>КЭГ-МОД 1871 50189</p>	 <p>● Установочный штифт ○ Установочное отверстие</p>

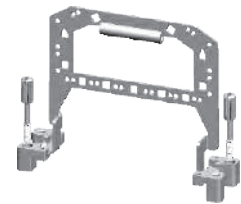
Крепежные рамки и адаптеры для монтажа

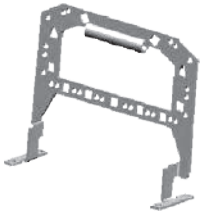
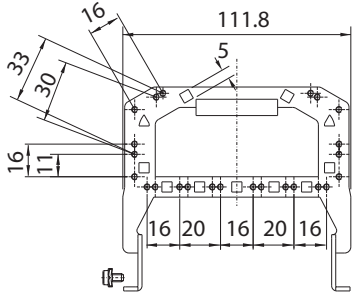
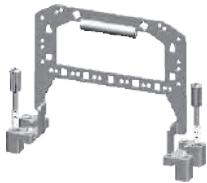
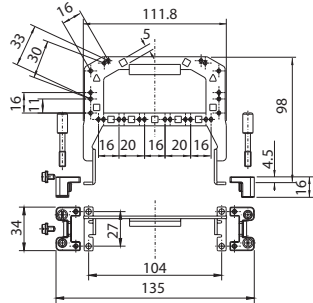
Крепежные рамки подходят для вилок и розеток, установленных в корпусе 24В.
Возможность подключения заземляющего винта.
Фиксация провода с помощью защелок под кабель или кабельной стяжки.
Комбинация рамки с монтажными фланцами позволяет изделие непосредственно на панель без внешнего корпуса.

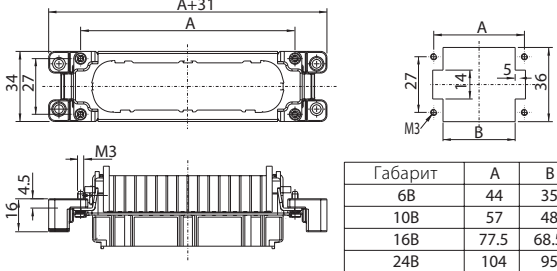

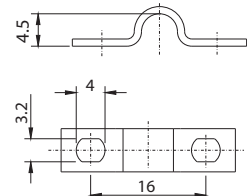
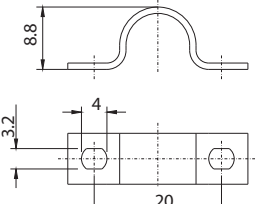
Описание	Наименование/ артикул	Схема комбинаций															
<p>Крепежная рамка.</p> 	<p>Крепежная рамка с захватом 24В 1871 50919</p>																
<p>Комплект крепежной рамки с фланцами.</p> 	<p>Крепежная рамка с захватом 24В в сборе 1871 50936</p>																
<p>Фланец.</p> 	<p>Монтажный фланец рамки 1871 50185</p>	 <table border="1" data-bbox="1276 1534 1508 1646"> <thead> <tr> <th>Габарит</th> <th>A</th> <th>B</th> </tr> </thead> <tbody> <tr> <td>6В</td> <td>44</td> <td>35</td> </tr> <tr> <td>10В</td> <td>57</td> <td>48</td> </tr> <tr> <td>16В</td> <td>77.5</td> <td>68.5</td> </tr> <tr> <td>24В</td> <td>104</td> <td>95</td> </tr> </tbody> </table>	Габарит	A	B	6В	44	35	10В	57	48	16В	77.5	68.5	24В	104	95
Габарит	A	B															
6В	44	35															
10В	57	48															
16В	77.5	68.5															
24В	104	95															
<p>Защелки под кабель.</p> 	<p>Защелка под кабель до 10мм на рамку экранирующую 1871 50905</p>																
	<p>Защелка под кабель до 5мм на рамку экранирующую 1871 50906</p>																

Крепежные рамки и адаптеры для монтажа

Использовать винт М4 для установки на вилку или розетку.
Используется для крепления проводов к клеммам вилок и розеток,
используется в сочетании Защёлками под кабель или кабельными стяжками.
Подходят для корпусов различных габаритов.
Оцинкованная поверхность

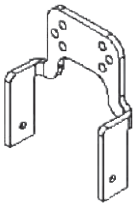
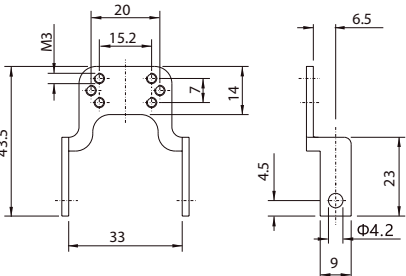
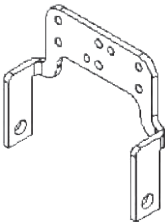
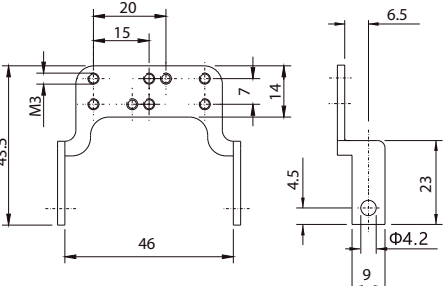
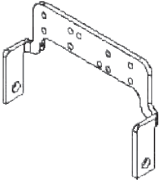
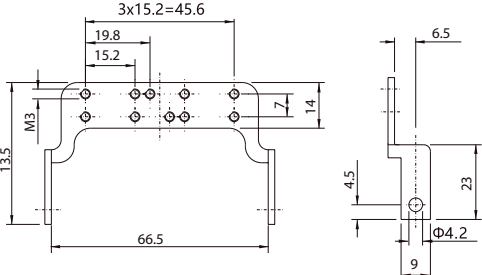
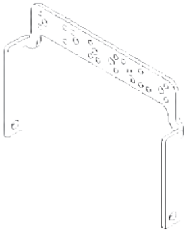
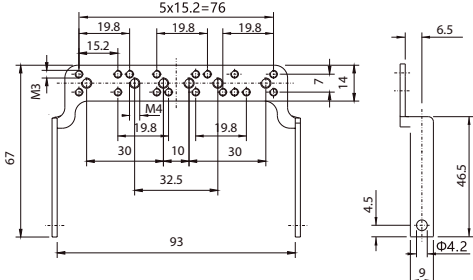
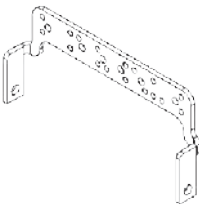
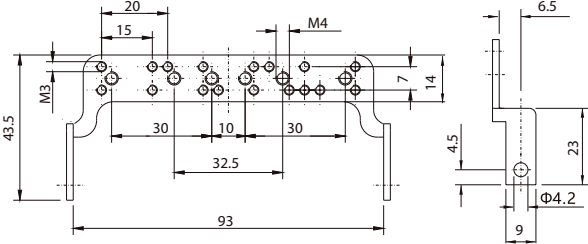

Описание	Наименование/ артикул	Схема комбинаций
<p>6В</p> 	<p>Скоба высокая 6В 1871 50941</p>	
<p>10В</p> 	<p>Скоба высокая 10В 1871 50938</p>	
<p>16В</p> 	<p>Скоба высокая 16В 1871 50939</p>	
<p>24В</p> 	<p>Скоба высокая 24В 1871 50940</p>	
<p>24В</p> 	<p>Скоба низкая 1871 50945</p>	

Экранированная торцевая крепежная пластина



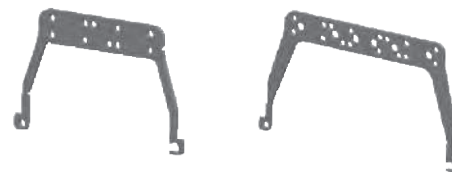

Использовать винт М4 для установки на вилку или розетку.
Используется для крепления проводов к клеммам вилок и розеток,
используется в сочетании с защёлками под кабель или кабельными стяжками.
Подходят для корпусов различных габаритов.
Оцинкованная поверхность.



Описание	Наименование/ артикул	Схема комбинаций
<p>6В</p>	<p>Скоба модульная 6В 1871 50944</p>	
<p>10В</p>	<p>Скоба модульная 10В 1871 50942</p>	
<p>16В</p>	<p>Скоба модульная 16В 1871 50943</p>	
<p>24В</p>	<p>Скоба высокая модульная 24В 1871 50934</p>	
<p>24В</p>	<p>Скоба низкая модульная 24В 1871 50937</p>	

15. Инструменты

Описание	Наименование/ артикул	Изображение
<p>Обжимные клещи универсальные.</p> <p>Инструмент для опрессовки точеных контактов КШ-1.6-..., КГ-1.6-..., КШ-2.5-..., КГ-2.5-..., КШ-4.0-..., КГ-4.0-... 4 размеченные матрицы, возможность отмены принудительной блокировки, боковой ввод, с устройством для позиционирования.</p>	<p>CRIMPFOX-TC HC 4 1297083</p>	
<p>Запасная пружина для обжимных клещей.</p>	<p>CRIMPFOX/ SPR-1 1212069</p>	
<p>Запасная матрица для обжимных клещей.</p>	<p>CRIMPFOX-TC HC 4/DIE 1324130</p>	
<p>Обжимные клещи DSUB.</p> <p>Инструмент для опрессовки точеных контактов КШ-G8-..., КГ-G8-..., КШ-DSUB-..., КГ-DSUB. Для высокоплотных контактов, сечение провода 0,08 - 0,5 мм², форма обжима B, включая держатель контактов.</p>	<p>CRIMPFOX-DSUB 5 1212111</p>	
<p>Запасная матрица для CRIMPFOX-DSUB 5.</p>	<p>CRIMPFOX-DSUB 5/DIE 1212287</p>	

Описание	Наименование/ артикул	Изображение
Запасная возвратная пружина для CRIMPFOX-DSUB 5.	CRIMPFOX/ SPR-3 1212036	
Отвертка с Т-ручкой, для винтов с внутренним шестигранником (с фаской), размер: Нех 2,5.	SF-THEX 2,5-100 1212638	
<p>Инструмент для разборки CX-1.6.</p> <p>Назначение: демонтажный инструмент для извлечения обжимных контактов КШ-1.6 и КГ-1.6 диаметром 1.6мм из вставок.</p> <p>Материал: углеродистая инструментальная сталь</p> <p>Поверхностное покрытие: оцинкованное.</p>	Экстрактор HDC 1,6мм 1871 50363	
<p>Инструмент для разборки CX-2.5.</p> <p>Назначение: демонтажный инструмент для извлечения обжимных контактов КШ-2.5 и КГ-2.5 диаметром 2.5мм из вставок.</p> <p>Материал: углеродистая инструментальная сталь.</p> <p>Поверхностное покрытие: оцинкованное.</p>	Экстрактор HDC 2,5мм 1871 50364	
<p>Инструмент для разборки CX-4.0.</p> <p>Назначение: демонтажный инструмент для извлечения обжимных контактов КШ-4.0 и КГ-4.0 диаметром 4.0мм из вставок.</p> <p>Материал: углеродистая инструментальная сталь.</p> <p>Поверхностное покрытие: оцинкованное.</p>	Экстрактор HDC 4,0мм 1871 50365	

О Компании

ООО «Ступинский электротехнический завод» - крупное предприятие с полным циклом производства электротехнической продукции, расположенное в г. Ступино. ООО «Ступинский электротехнический завод» начал свою работу в 2017 году. Сегодня это российский завод, выпускающий электротехническую продукцию под брендом STEZ®.

Производственные линии СТЭЗ построены на основе самых современных технологий с полным соответствием всем отраслевым стандартам в области производства электротехники, в том числе европейским стандартам безопасности.

Производство располагает самыми современными автоматизированным оборудованием, что означает высокую производительность и гарантию стабильного качества выпускаемой продукции.

Все изделия, производимые на заводе, проходят российскую сертификацию и соответствуют требованиям ТР ТС. АвалонЭлектроТех – российское научно-производственное объединение с 20-летней экспертизой в области электротехники и промышленной автоматизации, лидер на рынках РФ и ЕАЭС.



Системы видеонаблюдения



Барьеры искрозащиты



Реле безопасности



Системы электропитания



Сетевые технологии



Промышленные разъемы и кабели



Электротехнические клеммы



Интерфейсные модули



Интерфейсные реле



УЗИП



Автоматические выключатели



Электромонтажные принадлежности



СТУПИНСКИЙ ЭЛЕКТРОТЕХНИЧЕСКИЙ ЗАВОД
ООО «СТЭЗ»

142821, Московская область, Г.О. Ступино,
Д. Шматово, ул. Индустриальная, ВЛД.6

ООО «НПО «АвалонЭлектроТех»

121205, Москва, территория Инновационного
центра «Сколково», ул. Алессандро Вольта, д1, стр. 1
Тел.: +7 (495) 933-85-48